

Techniniu duomenu lapas

Tvirtinimo apkaba 605, vidutinei apkrovai, G

Prekės numeris: 1018256



Tvirtinimo apkaba su dviem ausimis, skirta kabeliams ir vamzdžiams
*Dydžiai nuo 7 iki 12 netinka naudoti su vinių kalimo įrankiu.



St Plienas

G galvanizuotas padengus cinku

Pagrindiniai duomenys

Prekės numeris	1018256
Tipas	605 25 G
1 pavadinimas	Apkaba
2 pavadinimas	dvikilpė
Gamintojas	OBO
Dydis	25mm
Medžiaga	Plienas
Paviršius	galvaniškai cinkuotas
Paviršiaus standartas	EN ISO 19598 / EN ISO 4042
Mažiausias pardavimo vienetas	100
Kiekio vienetas	Vienetas
Svoris	0,96 kg
Svorio vienetas	kg/100 vnt.

Techniniu duomenu lapas

Tvirtinimo apkaba 605, vidutinei apkrovai, G

Prekės numeris: 1018256



Matmenys

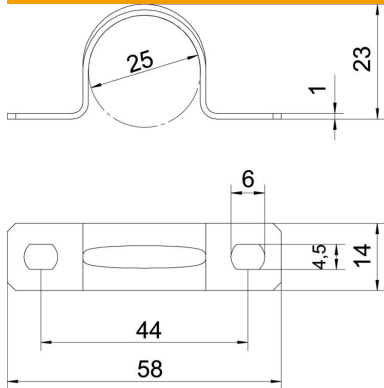

Ilgis	58 mm
Plotis	14 mm
Aukštis	23 mm
Matmuo A	58 mm
Matmuo B	44 mm
Matmuo b	14 mm
Matmuo D	25 mm
Matmuo d	4,5 mm
Matmuo e	6 mm
Matmuo H	23 mm
Matmuo t	1 mm

Techniniai duomenys

Atstumas iki sienos	ne
Kabelių / vamzdžių skaičius	1
Išvadas	dvimentis
Tvirtinimo būdas	Skylė varžtui
skirta skersmeniui	25
Tinka priešgaisrinėje zonoje	ne
Be halogenų	taip
Plastikinis apvalkalas	ne
Skylės dydis	4,5 x 6 mm
Medžiagos storis	1 mm
Vardinis skersmuo	25 mm
Atsparus ultravioletiniams spinduliams	taip