



Kontaktai

Klientų aptarnavimo skyrius

+37052375911

















Darbo laikas:
Pirmadieniais - ketvirtadieniais 8:00 - 17.00 val.
Penktadieniais 8:00 - 16.00 val.

+3705 2375911
El. paštas: obo@obo.lt

www.obo.lt













Turinys

| | | |
|---|--|-----|
|  | Projektavimo informacija | 5 |
|  | WDK kabelių kanalų iš plastiko sistemos | 121 |
|  | WDKH kabelių kanalų sistemos be halogenų | 185 |
|  | LKM kabelių kanalų iš metalo sistemos | 197 |
|  | SKL grindjuostinių kanalų sistemos | 219 |
|  | VK perforuotų kanalų sistemos „Dahl“ | 227 |
|  | VK perforuotų kanalų sistemos „Dahl“, be halogenų | 255 |
|  | „Rapid 45-2“ prietaisų instaliacinių kanalų iš plastiko sistemos | 263 |
|  | „Rapid 45-2“ prietaisų instaliacinių kanalų iš aliuminio sistemos | 277 |
|  | „Rapid 80“ prietaisų instaliacinių kanalų iš plastiko sistemos | 289 |
|  | „Rapid 80“ prietaisų instaliacinių kanalų iš plastiko sistemos, be halogenų | 303 |
|  | „Rapid 80“ prietaisų instaliacinių kanalų iš lakštinio plieno sistemos | 311 |
|  | „Rapid 80“ prietaisų instaliacinių kanalų iš aliuminio sistemos | 367 |
|  | Priedai prietaisų instaliaciniams kanalams | 393 |
|  | ISS instaliacinių kolonų sistemos | 405 |
|  | Prietaisų montavimas | 447 |
|  | Sąrašai | 495 |



Turinys : Projektavimas ir montavimas



| | | |
|---|---|-----|
|  | Pagrindinė informacija | 7 |
|  | WDK kabelių kanalų iš plastiko sistemos | 19 |
|  | LKM kabelių kanalų iš metalo sistemos | 23 |
|  | SKL grindjuostinių kanalų sistemos | 27 |
|  | VK perforuotų kanalų sistema | 31 |
|  | „Rapid 45-2“ prietaisų instaliacinių kanalų sistemos | 41 |
|  | „Rapid 80“ prietaisų instaliacinių kanalų sistemos | 59 |
|  | Prietaisų instaliacinių kanalų ir instaliacinių kolonų priedai | 81 |
|  | ISS instaliacinių kolonų sistemos | 87 |
|  | Prietaisų montavimas | 97 |
|  | Techninė informacija | 110 |



OBO LFS seminarai: Žinios iš pirmu rankų

Išsamia mokymų ir seminarų programa apie kabelių kanalų sistemas bendrovė OBO padeda vartotojams, suteikdama jiems žinių iš pirmų rankų. Dėstomi ne tik teoriniai pagrindai, bet ir tai, kaip pritaikyti OBO gaminius kasdieniniame gyvenime. Konkretūs pritaikymo ir apskaičiavimo pavyzdžiai suteikia išsamią informaciją.

Gaminių aprašymai, informacija apie gaminius ir duomenų lapai

Mes palengvinsime jūsų gyvenimą, pateikdami išsamų praktiniam naudojimui parengtą medžiagų asortimentą, kuris jums padės jau pradiniam etape planuojant tam tikrą projektą. Tai yra:

- gaminių aprašymai
- informacija apie gaminius
- atmintinės
- duomenų lapai

Šiuos dokumentus mes nuolat atnaujiname; juos galite ištisą parą nemokamai atsisiųsti iš www.obo.de.

Gaminių aprašymai internete: www.ausschreiben.de

Galima nemokamai atsisiųsti daugiau nei 10 000 įrašų iš KTS, BSS, TBS, LFS, EGS ir UFS sričių. Reguliariai atnaujinant ir papildant gaminių aprašymus, jus visuomet turesite išsamią OBO gaminių apžvalgą. Galite naudotis visais įprastais formatais (PDF, DOC, GAEB, HTML, TEXT, XML, ÖNORM). www.ausschreiben.de

Saugos priemonės kabelių kanalų ir instaliacinių kolonų sistemose



Reikalavimai dėl apsaugos priemonių

Ant didelio ploto paliečiamų dalių iš metalo netgi gedimo atveju negali būti įtampos. Dėl šios priežasties būtina imtis atitinkamų apsaugos priemonių. Jos nustatytos šiuo metu galiojančiuose standartuose. Kabelių kanalų sistemų gamybai galioja EN 50085-1 ir EN 50085-2-1, o šių sistemų instaliavimui galioja DIN VDE 0100 elektros įrenginių įrengimo taisyklių 410 ir 540 dalių nuostatos (apsaugos priemonės nuo žmogui pavojingos elektros srovės).

Įvairūs instaliavimo būdai pagal Europos standartą

Europos standarte EN 50085-1 atsižvelgiama į įvairius instaliavimo būdus, kurie taikomi įvairiose ES valstybėse narėse. Nors anksčiau instaliacinių kanalų sistemoms buvo numatyta tik potencialų išlyginimo patikra, tačiau šiuo metu minėtose komponentų standartuose jau reikalaujamos apsauginių laidų funkcijos. Tai susiję su tuo, kad kai kuriose šalyse kanaluose leidžiama tiesti bazinės izoliacijos laidus.

Būtina sujungti visus metalinius komponentus

EN 50085-1 reikalauja: į apsaugos priemones turi būti imanoma apjungti visus metalinius komponentus. Atitinkamus bandymus turi atlikti ir užregistruoti gamintojas. Be to, OBO instaliavimo kanalai yra išbandyti ir sertifikuoti išorinės patikros tarnybos – VDE.

Montuotojo atliekama efektyvumo patikra

Baigęs instaliuoti, įrengėjas (montuotojas) privalo patikrinti apsaugos priemonių efektyvumą pagal

DIN VDE 0100 610 alį. Būtina užtikrinti reikiamą kontaktų varžtų užveržimo momentą ir tinkamą montavimą,

Nuolatinės apsaugos priemonės

Nebetęsiant kanalo sienos angoje, pro kurią toliau tiesiami laidai, būtina toliau kartu nutiesti apsaugos priemones, nes šiuo atveju kanalas yra elektrai laidus dalis, kuri tęsiasi įvairiose pastato dalyse.

Prietaisų instaliacinių kanalų iš aliuminio atveju jungtį tarp apatinių dalių užtikrina mova. Kanalo viršutinės dalys susijungia savaimė kontaktuojančiu būdu bei tarpusavyje ir su instaliaciniu kanalu. Taip be jokių papildomų laidų jungimo sąnaudų užtikrinamos apsaugos priemonės praėjimuose.

LKM kabelių kanalų iš metalo srityje jungtis tarp viršutinės ir apatinės dalių užtikrinama be papildomo įžeminimo laido. Apatinių dalių jungtis užtikrinama sandūros sujungikliu. Svarbu: milteliniu būdu padengtos viršutinės dalys iš metalo nepriskiriamos kompozicijoms ir todėl nelikomos izoliuojančiomis! Todėl jas būtina įtraukti į apsaugos priemones. Pertvaros iš lakštinio plieno yra savaimė kontaktuojančios. Prietaisų instaliacinių kanalų viršutinės dalys iš metalo būtina įtraukti į apsaugos priemones taip pat dėl talpuminio ryšio ir galimų statinių iškrovų. Šia ekranavimo priemone sumažinamas elektros smogas ir pasiekama iš esmės geresnė EMS apsauga. Apsauginiai laidai nutiesiami visam laikui. Atlikus pakeitimus sistemoje, pvz., papildomai instaliavus prietaisus, svarbu išsaugoti apsaugos funkcijas.



Kas ir kokių standartų turi laikytis?

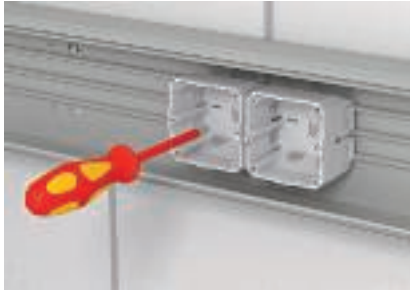

OBO kaip gamintojas

| Standartas | Pavadinimas | OBO sistema |
|---|--|--|
| DIN EN 50085-1 prietaisų patikros ta- isykles | Elektros instaliacijos kanalų sistemos, skirtos elektros instaliacijoms, 1 dalis: ben- drieji reikalavimai | Visos sistemos |
| DIN EN 50085-2-1 | Specialūs reikalavimai elektros instaliacijos kanalų sistemoms, montuojamoms prie sienų ir lubų. | WDK, LKM, SKL, GEK-K, GEK-S, GEK-A |
| prEN 50085-2-2 | Specialūs reikalavimai elektros instaliacijų sistemoms, montuojamoms po grindimis, grindų lygyje ir ant grindų. | UFS |
| DIN EN 50085-2-3 | Specialūs reikalavimai elektros instaliacijos kanalų sistemoms, montuojamoms jun- gimo spintose. | VK |
| prEN 50085-2-4 | Specialūs reikalavimai atskirai stovintiems instaliaciniam blokams. | ISS |

Montuotojas kaip įrenginių įrengėjas

| Standartas | Pavadinimas | OBO sistema |
|--------------------|--|----------------|
| VDE 0100 dalis 410 | Iki 1 000 V vardinės įtampos elektros įrenginių įrengimas. Apsauga nuo elektros smūgio. | Visos sistemos |
| VDE 0100 dalis 520 | Iki 1 000 V vardinės įtampos elektros įrenginių įrengimas. Kabeliai ir laidai. | Visos sistemos |
| VDE 0100 dalis 540 | Iki 1 000 V vardinės įtampos elektros įrenginių įrengimas. Potencialų išlyginimas. | Visos sistemos |
| VDE 0100 dalis 610 | Iki 1 000 V vardinės įtampos elektros įrenginių įrengimas. Pirminė elektros įrenginių patikra prieš perduodant operatoriui. | Visos sistemos |
| VDE 0298 | Iki 1 000 V vardinės įtampos elektros įrenginių įrengimas. Izoliuoti kabeliai ir laidai je- gos įrenginiuose. | Visos sistemos |
| DIN EN 50310 | Įžeminimo ir potencialų išlyginimo priemonių taikymas pastatuose, kuriuose veikia in- formaciniu technologijų įranga | Visos sistemos |



Kaip apskaičiuoti kabelių apimtį?

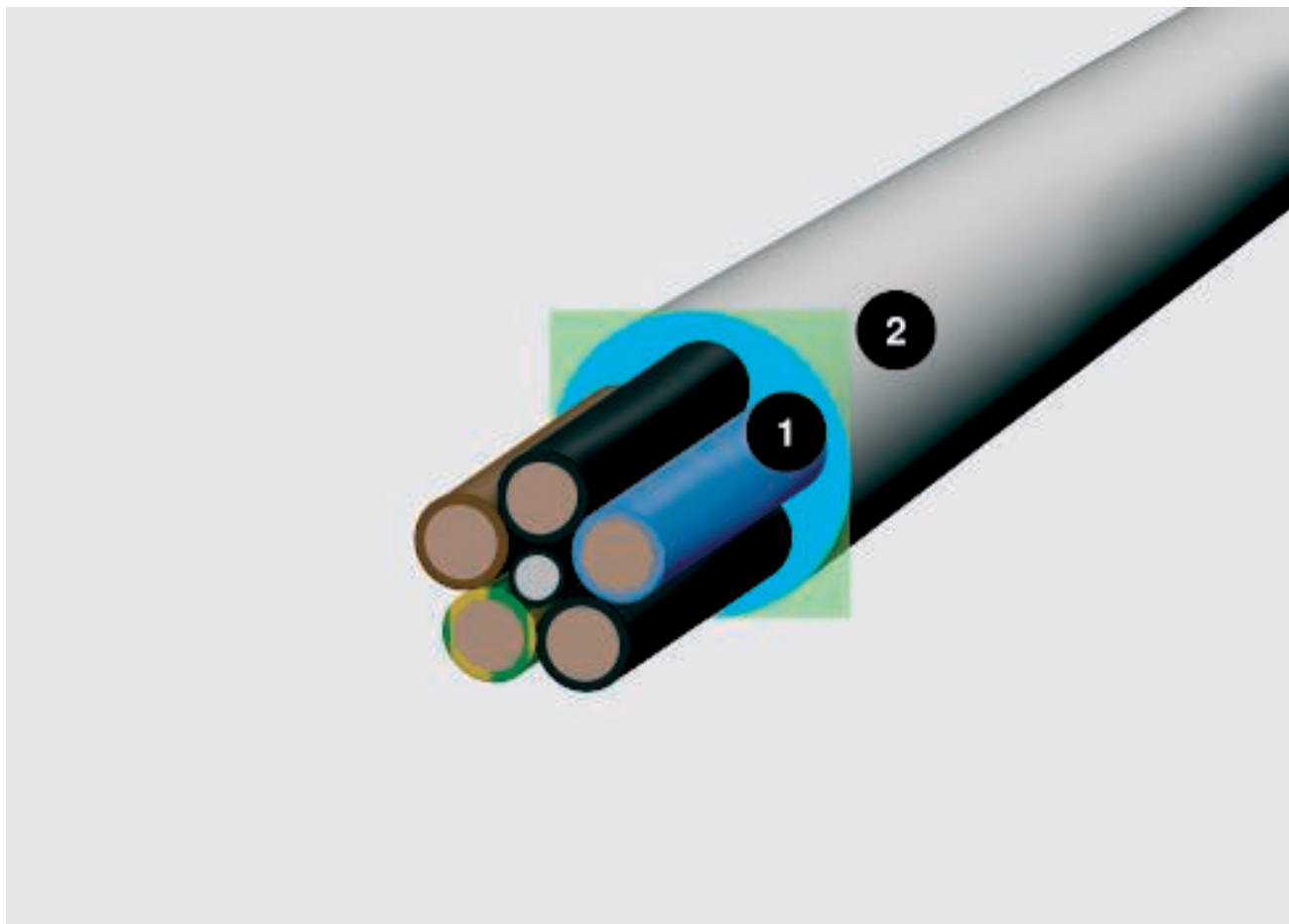

Kabelių skersmuo ir vietos poreikis; 1 = skersmuo mm, 2 = vietos poreikis cm²

Svarbus kriterijus pasirenkant reikiamą kanalų dydį yra kabelių apimtis. Kadangi kabeliai niekuomet nenuitiesiami visiškai lygiagrečiai ir taip, kad būtų vienas šalia kito, todėl apskaičiuojant apimtį nepakanka remtis tik kabelio skersmeniu. Realius išmatavimus apskaičiuoti leidžia formulė $(2r)^2$. Norėdami palengvinti jums darbą, šiame dvigubame puslapyje pateikiame svarbiausių tipų kabelių skersmenis ir vietos poreikį. Svarbu: nurodytos vertės yra tik vidutinės vertės, kurios gali keistis, priklausomai nuo gamintojo. Tikslių verčių prašome ieškoti gamintojo pateiktuose duomenyse.

Tinkamas pasirinkimas

Rinkdamiesi tinkamą kanalo dydį vadovaukitės šiame puslapyje pateikta lentele. Taip pat greta atitinkamo kanalo naudingojo skerspjūvio atkreipkite dėmesį į dažniausiai taikomus DIN / VDE standartus, susijusius su užpildymo koeficientu ir leistinu kabelių įšilimu.

Skaičiavimas pagal formulę $(2r)^2$

Skersmuo nedaug pasako apie faktinį kabelio vietos poreikį. Apskaičiuokite: $(2r)^2$. Ši vertė atspindi realų vietos poreikį, įskaitant tarpus.



Kabėlių tūrių lentelės



Izoliuoti jėgos kabeliai

| Tipas | Skers- nuo mm | Naudingasis skerspjūvis cm ² |
|---------|---------------------|---|
| 1 x 4 | 6,5 | 0,42 |
| 1 x 6 | 7 | 0,49 |
| 1 x 10 | 8 | 0,64 |
| 1 x 16 | 9,5 | 0,9 |
| 1 x 25 | 12,5 | 1,56 |
| 3 x 1,5 | 8,5 | 0,72 |
| 3 x 2,5 | 9,5 | 0,9 |
| 3 x 4 | 11 | 1,21 |
| 4 x 1,5 | 9 | 0,81 |
| 4 x 2,5 | 10,5 | 1,1 |
| 4 x 4 | 12,5 | 1,56 |
| 4 x 6 | 13,5 | 1,82 |
| 4 x 10 | 16,5 | 2,72 |
| 4 x 16 | 19 | 3,61 |
| 4 x 25 | 23,5 | 5,52 |
| 4 x 35 | 26 | 6,76 |
| 5 x 1,5 | 9,5 | 0,9 |
| 5 x 2,5 | 11 | 1,21 |
| 5 x 4 | 13,5 | 1,82 |
| 5 x 6 | 14,5 | 2,1 |
| 5 x 10 | 18 | 3,24 |
| 5 x 16 | 21,5 | 4,62 |
| 5 x 25 | 26 | 6,76 |
| 7 x 1,5 | 10,5 | 1,1 |
| 7 x 2,5 | 13 | 1,69 |

Izoliuoti jėgos kabeliai

| Tipas | Skers- nuo mm | Naudingasis skerspjūvis cm ² |
|---------|---------------------|---|
| 1 x 10 | 10,5 | 1,1 |
| 1 x 16 | 11,5 | 1,32 |
| 1 x 25 | 12,5 | 1,56 |
| 1 x 35 | 13,5 | 1,82 |
| 1 x 50 | 15,5 | 2,4 |
| 1 x 70 | 16,5 | 2,72 |
| 1 x 95 | 18,5 | 3,42 |
| 1 x 120 | 20,5 | 4,2 |
| 1 x 150 | 22,5 | 5,06 |
| 1 x 185 | 25 | 6,25 |
| 1 x 240 | 28 | 7,84 |
| 1 x 300 | 30 | 9 |
| 3 x 1,5 | 11,5 | 1,32 |
| 3 x 2,5 | 12,5 | 1,56 |
| 3 x 10 | 17,5 | 3,06 |
| 3 x 16 | 19,5 | 3,8 |
| 3 x 50 | 26 | 6,76 |
| 3 x 70 | 30 | 9 |
| 3 x 120 | 36 | 12,96 |
| 4 x 1,5 | 12,5 | 1,56 |
| 4 x 2,5 | 13,5 | 1,82 |
| 4 x 6 | 16,5 | 2,72 |
| 4 x 10 | 18,5 | 3,42 |
| 4 x 16 | 21,5 | 4,62 |
| 4 x 25 | 25,5 | 6,5 |
| 4 x 35 | 28 | 7,84 |
| 4 x 50 | 30 | 9 |
| 4 x 70 | 34 | 11,56 |
| 4 x 95 | 39 | 15,21 |
| 4 x 120 | 42 | 17,64 |
| 4 x 150 | 47 | 22 |
| 4 x 185 | 52 | 27 |
| 4 x 240 | 58 | 33,6 |
| 5 x 1,5 | 13,5 | 1,82 |
| 5 x 2,5 | 14,5 | 2,1 |
| 5 x 6 | 18,5 | 3,42 |
| 5 x 10 | 20,5 | 4,2 |
| 5 x 16 | 22,5 | 5,06 |
| 5 x 25 | 27,5 | 7,56 |
| 5 x 35 | 34 | 11,56 |
| 5 x 50 | 40 | 16 |

Ryšių kabeliai

| Tipas | Skers- nuo mm | Naudinga- sis skerspjūvis cm ² |
|---------------|---------------------|--|
| 2 x 2 x 0,6 | 5 | 0,25 |
| 4 x 2 x 0,6 | 5,5 | 0,3 |
| 6 x 2 x 0,6 | 6,5 | 0,42 |
| 10 x 2 x 0,6 | 7,5 | 0,56 |
| 20 x 2 x 0,6 | 9 | 0,81 |
| 40 x 2 x 0,6 | 11 | 1,12 |
| 60 x 2 x 0,6 | 13 | 1,69 |
| 100 x 2 x 0,6 | 17 | 2,89 |
| 200 x 2 x 0,6 | 23 | 5,29 |
| 2 x 2 x 0,8 | 6 | 0,36 |
| 4 x 2 x 0,8 | 7 | 0,49 |
| 6 x 2 x 0,8 | 8,5 | 0,72 |
| 10 x 2 x 0,8 | 9,5 | 0,9 |
| 20 x 2 x 0,8 | 13 | 1,69 |
| 40 x 2 x 0,8 | 16,5 | 2,72 |
| 60 x 2 x 0,8 | 20 | 4 |
| 100 x 2 x 0,8 | 25,5 | 6,5 |
| 200 x 2 x 0,8 | 32 | 10,24 |



Koaksialinis kabelis (standartinis)

| Tipas | Skers- nuo mm | Naudingasis skerspjūvis cm ² |
|------------------|---------------------|---|
| SAT/BK laidas | 6,8 | 0,48 |



IT kabeliai, tipas Cat...

| Tipas | Skers- nuo mm | Naudingasis skerspjūvis cm ² |
|--------|---------------------|---|
| Kat. 5 | 8 | 0,64 |
| Kat. 6 | 8 | 0,64 |



Medžiagas būtina apdirbti tinkamu įrankiu

Skirtingos medžiagos turi būti skirtingai apdirbamos. Tiesiant prietaisu instaliacinius kanalus labai pasiteisino skersinio pjovimo pjūklai. Jais galima atlikti tikslų pjūvį.

Kanalai iš PVC ir PC/ABS:

- Rankinis pjūklas smulkiais dantimis (metalo pjūklas)
- Siaurapjūklis su pjūkleliais metalui arba plastikui, smulkiais dantimis
- Diskinis pjūklas su pjovimo disku plastikui pjauti, 350 mm skersmens, su 80–108 dantimis/coliu ir 2 800 sūk./min

Kanalai iš lakštinio plieno ir aliuminio:

- Juostinis pjūklas su pjovimo juosta, skirta kietiesiems metalams pjauti
- Diskinis pjūklas su pjovimo disku kietiesiems metalams pjauti, 350 mm skersmens, su 80–108 dantimis/coliu ir 2 800 sūk./min
- Kampinio šlifavimo mašina su disku metalui pjauti

Šiluminio plėtimosi koeficientas:

- Plienas: $14 \times 10^{-6}/1 \text{ K}$
- Aliuminis: $23,1 \times 10^{-6}/1 \text{ K}$
- Kietasis PVC: $71 \times 10^{-6}/1 \text{ K}$

Būtina atsižvelgti į medžiagų ilgio kitimą

Įvairių medžiagų ilgis kinta skirtingai ir tai būtina įvertinti. Pagal žemiau pateiktas formules galima apskaičiuoti dalių iš PVC, plieno ir aliuminio ilgio pokytį.

$$\Delta L = L \cdot \alpha \cdot \Delta T$$

L = ilgis m

α = šiluminio plėtimosi koeficientas

ΔT = temperatūros pokytis

Pavyzdžiai

Esant temperatūros skirtumui $\Delta t = 20^\circ$, 2 000 mm standartinis ilgis pasikeičia taip:

- kietojo PVC – 2,84 mm
- plieno – 0,56 mm
- aliuminio – 0,924 mm

Puiki sąveika efektyviam darbui

Spartesnio ir kokybiškesnio montavimo užtikrinimui šioje srityje dirbame ir mes, kaip ir elektros įrangos gamintojai. Anksčiau naudotus statybinius pistoletus pakeitė šiuolaikiniai automatiniai vinių kalimo prietaisai. Su „Pulsa 700E“ „Spit“ šioje srityje tiekia tobulai elektros prietaisu pramonei tinkančius aukščiausios kokybės prietaisus. Šiais įrankiais galima ypač veiksmingai apdirbti daugelį OBO gaminių. Tai įrodo kabelių kanalų ir prietaisų instaliaciniu kanalų montavimo bandymai, kuriuos esame atlikę, naudodami „Spit“ įrankius.

Naudoto kietojo PVC savybės

| Savybė | Vertė | DIN |
|--|---------------------------|--------------------|
| Medžiagos aprašymas | PVC-U-E-D-08-04-28 | pagal DIN 7748 |
| Atsparumas tempimui | min. 40 N/mm ² | pagal DIN 53 455 |
| Pailgėjimas prieš nutrūkstant | min. 85 % | pagal DIN 53 455 |
| Atsparumas pramušimui | min. 20 KV/mm | pagal DIN 53 481 |
| Paviršinė varža | min. 1 010 Ω | pagal DIN 53 455 |
| Formos stabilumas veikiant šilumai | min. 75 °C | pagal DIN 53 400/B |
| Atsparumas temperatūrai eksploatavimo metu | maks. 65 °C | |
| Degumas | Laipsnis V-0 | pagal UL 94 |

Išsamius duomenis rasite skyriuje „Kietojo PVC atsparumas cheminėms medžiagoms“, skirsnyje „Papildoma informacija“.



Kabelinių kanalų sistemos be halogenų

Išskiriantis mažai išmetamųjų dujų, atsparus korozijai, saugus. Instaliacinės medžiagos be halogenų – kiekvienos priešgaisrinės koncepcijos dalis.

Turima galvoje:

- gaisro atveju medžiagos be halogenų sumažina nuodingu išmetamųjų dujų kiekį. Jos nesudaro koroduojančių paviršių.
- Draudikai, norėdami apsaugoti žmones ir turtą, daugelyje viešųjų pastatų reikalauja naudoti medžiagas be halogenų.
- OBO kabelinių kanalų sistemos be halogenų viešose erdvėse kaip tik yra puikus pasirinkimas.

Pavojingos plastikų išmetamosios dujos

Plastikai pasižymi geromis izoliacinėmis savybėmis ir juos paprasta apdirbti. Tačiau, kilus gaisrui, iš jų susidaro agresyvios dujos. Tai pavojus žmonėms ir turtui.

Pavojingų išmetamųjų dujų susidarymas

Siekiant sumažinti PVC degumą, naudojamos nuo ugnies saugančios medžiagos, kuriose yra halogeniniu junginių su fluoru, jodu, chloru ir bromu. Šis saugos aspektas kilus gaisrui tampa pavojingu trūkumu: susidaro nuodingos išmetamosios dujos, pvz., anglies dioksidas ir anglies monoksidas. Jos žmogui pakenkia daug greičiau nei ugnis ar karštis. Diuselendorfo oro uosto gaisro katastrofoje 1996 m. arba Tauerno tunelio katastrofoje 1999 m. dideli kiekiai degančio plastiko prisidėjo prie nuodingų garų ir teršalų susidarymo. Išin nuodingas mišinys, kurio net ir nedidelis įkvėptas kiekis gali būti mirtinas.

Koroziją sukeliančios degimo metu susidaranti dujos

PVC išskiria koroziją sukeliančias vandenilio chlorido dujas, kurios drėgnomis sąlygomis sudaro druskos rūgštį. Druskos rūgštis stipriai dirgina kvėpavimo takus. Kadangi tai elektrai laidu medžiaga, ji gali sąlygoti trumpuosius jungimus ir sugadinti prietaisus. Kiti koroziją sukeliančios degimo produktai – vandenilio cianidas ir amoniakas. Be to, ypač toksiški dioksinais gali taip pažeisti pastato konstrukciją, kad jo dalių rekonstrukcija bus labai brangi arba net neįmanoma.

Todėl, atsižvelgiant į apsaugos nuo gaisro aspektus, instaliacinės medžiagos be halogenų yra saugi alternatyva. Pastatų zonose, kuriose būna daug žmonių, naudoti medžiagas be halogenų rekomenduoja ir turto draudikų asociacija. Sąvoka „be halogenų“ neapima organinio chromo ir bromo junginių.



Nauji behalogeniniai kabeliniai kanalai

OBO kabelinių kanalų sistemos be halogenų saugo žmones, aplinką ir turtą. Visi produktai pagaminti iš kokybiško PC/ABS (polikarbonato / akrilnitrilo-butadieno-stireno). Ši medžiaga priskiriama savaime užgesstantiems plastikams.

OBO WDKH sienų ir lubų kanalai be halogenų ir VKH perforuoti kanalai elektros jungimo spintoms be halogenų užtikrina saugų kabelių tiesimą. Nauja – „Rapid 80“ prietaisų instaliacinių kanalų sistema GKH, kurios visos fasoninės dalys yra be halogenų. OBO jums siūlo įsigyti tris visų populiarių matmenų kabelinių kanalų sistemas. Jas paprasta montuoti, jos stabilios, kokybiškai pagamintos ir tikslaus dydžio.

„Rapid 80 GKH“, be halogenų

„Rapid 80“ prietaisų instaliaciniai kanalai suteikia galimybę lanksčiai ir greitai priėti prie ant sienos esančios energijos ir duomenų. Todėl jie pirmiausiai naudojami viešosiose erdvėse ir biuruose.

WDKH, be halogenų

OBO sienų ir lubų kanalai užtikrina saugų kabelių tiesimą. Juos galima naudoti kaip sienų arba lubų kanalus.

VKH, be halogenų

OBO perforuoti kanalai iš perforuotų plastikinių kanalų sistemos „Dahl“ užtikrina, kad kabeliai skirstomose elektros spintose būtų nutiesti švariai ir tvarkingai.

Saugos aspektai

- Nedaug išmetamųjų dujų
- Mažai toksiškos išmetamosios dujos
- Beveik neišsiskiria koroziją sukeliančios dujos
- Puikiai tinka viešosioms patalpoms

HALOGEN
FREE





Individualios ypatingos spalvos



Plastikiniai kanalai

Plati standartinių spalvų paletė ir daug galimų specialių spalvų leidžia kabelių kanalų sistemų spalvą tinkamai priderinti prie bet kokių biuro aplinkos. Standartiškai tiekiamoje programoje kabelių kanalų ir prietaisų instaliacinių kanalų iš plastiko sistemos siūlomos šių RAL spalvų: grynai baltos (RAL 9010), šviesiai pilkos (RAL 7035), pilkos (RAL 7030) ir kreminės (RAL 9001) spalvos.

Lakštinio plieno ir aliuminio kanalai

Prietaisų instaliacinių kanalų sistemos ir instaliacinės kolonos iš lakštinio plieno ir aliuminio siūlomos šių standartinių spalvų: grynai baltos, šviesiai pilkos ir kreminės spalvos. Kadangi naudojamas miltelinis padengimas, sistemose iš lakštinio plieno ir aliuminio taip pat įmanomos visos kitos RAL spalvos. Greta RAL standarto spalvų, pageidaujant taip pat įmanoma padengti NCS ir DB spalvomis.



Spalviniai nukrypimai

Dėl medžiagų savybių PVC kanalų ir fasoninių dalių atspalvis gali skirtis. Tai priklauso nuo skirtingų paviršių blizgumo lygio skirtumų. Jos sugeria tik dalį šviesos. „Šilko matškumo“ dažais dažytų paviršių ir liejinių matinių paviršių struktūra bei blizgumas skiriasi. Nejmanoma

užtikrinti visišką atitikimą. Ant lygaus paviršiaus (didesnis atspindėjimas) spalva atrodo šviesesnė, ant matinio paviršiaus (didesnė sugertis) – tamsesnė. Skirtumų nustatymas matavimo technikos prietaisais yra itin sudėtingas.





Padengimas miltelinu būdu

Įvairu. Gražu. Patvaru.

Miltelinu laku padengtas paviršius suteikia įvairias galimybes. Jūsų pageidavimu standartinis produktas tampa individualiu sprendimu, kurio spalva ir funkcionalumas tiksliai atitinka jūsų poreikius. Spalva ir struktūra suteikia dekoratyvumo, kai tuo tarpu kitos lako savybės užtikrina didelį atsparumą cheminėms medžiagoms, puikią apsaugą nuo korozijos ir geriausias izoliacines savybes.

| | |
|-----------------------------|--|
| Bazė | Lakštinis plienas ir aliuminis |
| Danga | Epoksidinis miltelinis padengimas |
| Standartinės spalvos | RAL 9010 visiškai balta RAL 9001 kreminė RAL 7035 šviesiai pilka |
| Specialios spalvos | RAL, NCS ir DB spalvos „Metallic“ spalvos |
| Paviršiaus struktūra | Standartinė struktūra: lygus Įvairūs variantai nuo lygaus iki šiurkštaus |
| Paviršiaus blizgumas | Standartinis blizgumas: apie 22 proc. Įvairūs variantai nuo matinių iki labai blizgiu |
| Variantai | Antibakterinis Didelis atsparumas trinčiams |

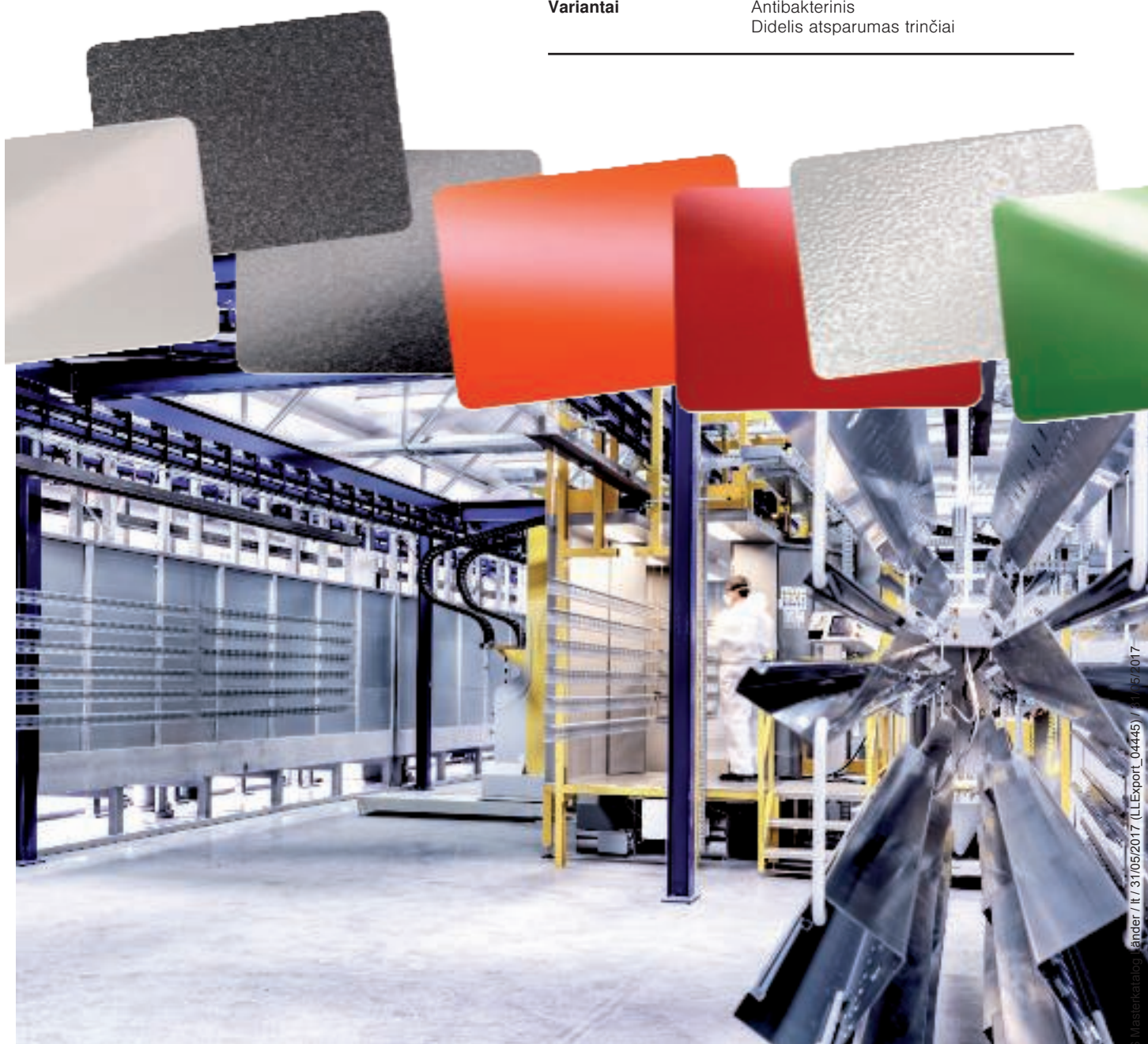

Plastiko paviršiai

OBO naudoja geriausiomis medžiagos savybėmis pasižyminti, kokybišką plastiką. PVC yra atsparus ir žemoms, ir aukštoms temperatūroms, UV spinduliams, įvairioms cheminėms medžiagoms bei didelėms mechaninėms apkrovoms. Be to, behalogeniai variantai pasižymi geriausiomis degumo savybėmis, nes degimo metu nesusidaro koroziją sukeltantys garai.

Plastikų rūšys

Polivinilo chloridas (PVC)
Polikarbonatas / Akrilnitrilo-butadieno-stirenas (PC/ABS)





**WDK kabelių kanalų
iš plastiko sistemos**

WDK plastikinių instaliacinių kanalų projektavimo informacija

WDK montavimo informacija

20

WDK kabelių kanalų sistemų montavimo informacija



Mini kanalo montavimas

Nuplėškite apsauginę plėvelę. Kanalą užklijuokite ant kibus pagrindo be dulkių.



Mini kanalo pjovimas

Naudojant OBO žirkles, skirtas WDK kanalui, galima atlikti tikslų tiesų kirpimą. Žirkles galima naudoti, jei kanalo dydis neviršija 25 x 45 mm.



WDK, skirtas dirbtuvėms

60 mm gylis WDK kabelių kanalai kartu su prietaisų dėžutėmis taip pat gali būti naudojami kaip prietaisų instaliaciniai kanalai.



WDK su vinių lentjuostė

Naudojant vinių lentjuostę, WDK kanalus galima montuoti plieninėmis vinimis. Kartu užtikrinama, kad vinys nepažeis kabelio. Be abejonės, vinių lentjuostę taip pat galima naudoti kaip pertvarą tiesiant skirtingų įtampų laidus.



Viršutinės dalies apkabos montavimas

Viršutinės dalies apkaba įspraudžiama į dangtelio kontūrą. Siekiant nutiesti kabelį, vienoje pusėje ją galima paversti 30° į priekį. Ji skirta WDK kanalams stabilizuoti ir kabeliams kanale išlaikyti.



Vidinio kampo gaubtinės fasoninės dalies montavimas

Gaubtinė fasoninė dalis įkišama virš sumontuoto WDK kanalų ir užfiksuojama viršutinės dalies kontūre.

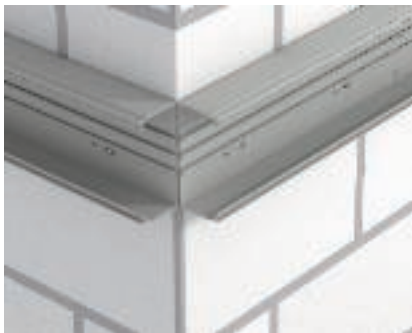

Išorinio kampo gaubtinės fasoninės dalies montavimas

WDK kanalų apatinės dalys montuojamos prie sienos kampo link.

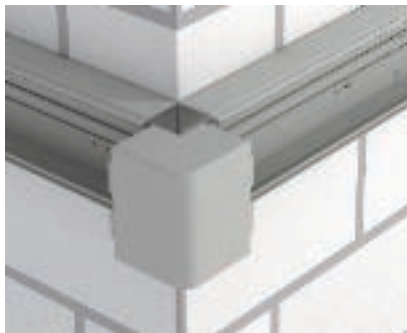

Išorinio kampo gaubtinės fasoninės dalies montavimas

Nutiesus kabelius, ant apatinių dalių užmaunama išorinio kampo gaubtinė fasoninė dalis.



Prietaiso dėžutės montavimas

Prietaiso dėžutė užfiksuojama ant pagrindo grybo formos dalių.



Prietaiso dėžutės montavimas

Paskui prietaiso dėžutė užfiksuojama WDK kanale ant dėžutės pagrindo esančiu varžtu.



Montavimas vinių kalimo prietaisu

Kabelių kanalus galima lengvai ir greitai sumontuoti naudojant „Spit“ vinių kalimo prietaisą.



RK jungiamasis kanalas

Jungiamasis kanalas paslepia į skirstytuvus ir skaitiklių spintas įvedamus kabelius ir laidus.



RK laikiklių montavimas

Laikikliai (OBO „Quick“ Pg16) įmontuojami naudojant kalamuosius kaiščius, dešinėje ir kairėje virš skirstomųjų spintų. Kalamieji kaiščiai yra laikiklių komplekte.



RK antgalių montavimas

Antgaliai pritvirtinami įspraudžiant juos į apkaabas.



RK viršutinės dalies pjovimas

Naudojant rankinį metalo pjūklą, viršutinės dalys supjaustomos pagal atitinkamą ilgį.



RK viršutinės dalies montavimas

Viršutinę dalį tiesiog užfiksuoti antgaliuose.



RK priekinio dangčio montavimas

Priekinį dangtį užstumti ant viršutinės dalies apkaabu.



Sumontuotas RK

Naudojant jungiamąjį kanalą, galima nepriklausomai nutiesti daug kabelių ir laidų, jei juos būtina paslėpti.



LKM metalinių kabelinių kanalų sistemos

LKM metalinių kabelių kanalų sistemų pagalbinės montavimo priemonės

LKM kabelinio kanalo projektavimo informacija



Taikymo sritis - įrenginiai

Įrenginių srityje LKM kabelių kanalas iš metalo gali būti naudojamas kaip papildoma kabelių apsauga.



Taikymo sritis - koridoriai, laiptinės

Ten, kur kabeliai turi būti apsaugoti mechanškai, galima naudoti stabilų LKM kabelių kanalą iš metalo.



Kanalo montavimas prie įrenginio

LKM kabelių kanalas iš plastiko prie įrenginio prisukamas, pvz., 341 tipo varžtu cilindrine galvute.



Kanalo montavimas prie sienos

Naudojant 910/SD tipo kalamuosius kaiščius, LKM kanalą galima pritvirtinti tiesiai prie sienos.



Vidinio kampo montavimas

Fasoninės dalys, kaip ir LKM kanalas, montuojamos atitinkamose vietose.



Sujungimo montavimas

Sumontavus LKM kanalus, sandūros sujungiklį reikia iš vidaus įspausti į dalis, kurias reikia sujungti. Taip tuo pačiu metu užtikrinamas šių dalių potencialų išlyginimas.



Skiriamosios sienelės montavimas

Skiriamoji sienelė užkišama už plokštelių, esančių prie pagrindo. Taip užtikrinamas potencialu išlyginimas be jokių papildomų pagalbinių priemonių.



Laido laikiklio montavimas

Kabelių laikiklis montuojamas naudojant kanalo tvirtinimo varžtus. Kabelius galima prilaikyti 555 tipo kabelių dirželiais.



Kanalo apkabos montavimas

Kanalo apkaba užmaunama ant perforavimo kilpos, esančios ant pagrindo, ir tada išspaudžiama į dangtelio kontūrą. Ją galima perstumti. Skiriamąją sienelę galima įmontuoti pakartotinai.

**Potencialų išlyginimas**

Viršutinės bei apatinės dalių potencialai išlyginami per specialų dangtelio kontūrą. LKM kanalu žeminimas atliekamas per jungiamąją plokštelę pagrinde.

**Briaunų apsauginio žiedo montavimas**

Briaunų apsauginis žiedas užmaunamas ant atvirų LKM kanalų galų. Jis neleidžia pažeisti nutiestų kabelių.





**SKL grindjuostinių kanalų
sistemos**

SKL grindjuostinių kanalų sistemos projektavimo informacija

SKL grindjuostinio kanalo montavimo informacija

28

SKL grindjuostinio kanalo montavimo informacija

SKL grindjuostinio kanalo projektavimo informacija



Grindjuostinis kabelių kanalas

SKL grindjuostinį kanalą gyvenamosiose patalpose galima naudoti kaip grindjuostę. Taip trukdančius kabelius galima neprikaištingai paslepti.



Spalvinio varianto naudojimas

Dėl buko medienos išvaizdos SKL grindjuostinis kanalas taip pat gali būti naudojamas prie medinių grindų.



Kanalo montavimas

Apatinė SKL grindjuostinio kanalo dalis tvirtinama varžtais ir kaiščiais arba kalamaisiais kaiščiais.



Viršutinės dalies montavimas

Naudojant sandarinimo lamelę, užtikrinama optimali sienos bei grindų sąsaja. Viršutinė dalis tiesiog užmaunama ant apatinės dalies.



Fasoninės dalies montavimas

Fasoninė dalis užmaunama ant viršutinės dalies ir taip pritvirtinama. Taip užtikrinama optiškai patraukli įrengtų prietaisų išvaizda.



Prietaisų laikiklio montavimas

Prietaiso laikiklis užmaunamas ant kanalo apatinės dalies ir pritvirtinamas prie sienos keturiomis varžtais.



Kištukinio lizdo su žeminimo kontaktu montavimas

Kištukinis lizdas su žeminimo laidu prijungiamas prie kištukinių gnybtų prietaisų laikiklio apatinėje dalyje ir įmontuojamas.



„Modul 45“ prietaisų montavimas

„Modul 45“ kištukiniai lizdai prijungiami prie kabelio ir įspaudžiami į prietaisų laikiklį, kol pasigirsta spragtelėjimas.



Viršutinės dalies montavimas

Viršutinė dalis nuvedama iki prietaisų laikiklio apatinės dalies ir užmaunama ant apatinės dalies.



Prietaisų laikiklio viršutinės dalies montavimas

Prietaiso laikiklio viršutinė dalis užfiksuojama tik ant apatinės dalies. Atsižvelgiant į kanalo aukštį, reikia pašalinti mažinimo elementus.



Prietaisų laikiklio viršutinės dalies montavimas

Viršutinė prietaiso laikiklio dalis užmaunama ant apatinės dalies ir pritvirtinama kištukinio lizdo dangteliu.



Sumontuota

Kištukinius lizdus galima sumontuoti visur kur reikia.



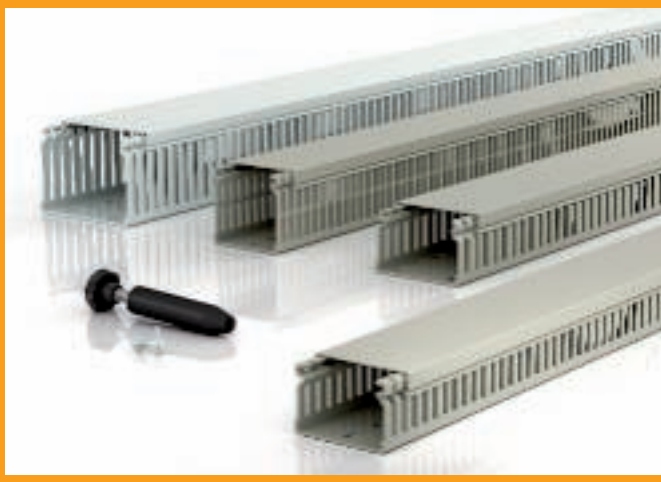

VK perforuotų kanalų sistema „Dahl“

System 

VK perforuotų kanalų sistemų „Dahl“, projektavimo informacija

| | |
|---|----|
| VK perforuotų kanalų sistemos savybės | 32 |
| VK perforuotų kanalų užpildymo laipsnis | 35 |
| Skylių išdėstymo schema ir matmenys | 36 |
| VK perforuoto kanalo montavimo informacija | 38 |

Perforuotų kanalų sistema „Dahl“

Neįprastai didelis produktų, pasižyminčių aukšta kokybe, pasirinkimas: perforuotų plastikinių kanalų sistema „Dahl“ užtikrina, kad kabeliai skirstomose elektros spintose būtų nutiesti tvarkingai. Visi kanalai pagaminti iš bešvinių medžiagų. Norėdami užtikrinti optimalų saugumą į asortimentą įtraukėme ir behalogenius kanalus.

Profesionaliam laidų išvedžiojimui yra skirti VK perforuoti kanalai, kurių išmatavimai yra nuo 15 x 15 mm iki 100 x 100 mm. Minkšta, be užvartų išpjova ir užapvalinti galai palengvina montavimą ir užkerta kelią sužeidimams. Pagal užklausą tiekiamo ir specialius variantus.



VK perforuoto kanalo projektavimo informacija





Tikslūs matmenys ir patikrinta kokybė

Kanalų sistemose LK4 ir LK4/N bei LKV ir LKV/N galima tiksliai paruošti vietas laidininkų išvadams nulaužiant šoninius kanalo perforacijos elementus. Priklausomai nuo dydžio kanalai yra su vienos arba

dvių eilių dugno perforacija. Šoniniu kiurymų susiaurėjimai LK4/N ir LKV/N tipuose fiksuoja laidininkus. Perforuoti kanalai yra sertifikuoti VDE ir registruoti UL (UL File E301798).



LK4 ir LK4/N

OBO siūlomo perforuoto kanalo LK4 išmatavimai yra nuo 15 x 15 mm iki 80 x 120 mm. Priklausomai nuo dydžio kanalai yra su vienos arba dvių eilių perforacija. Dėl tikslaus pagaminimo viršutinį dangtelį, nors ji ir laikosi tvirtai, galima lengvai uždėti ir nuimti.

VK perforuoto kanalo projektavimo informacija

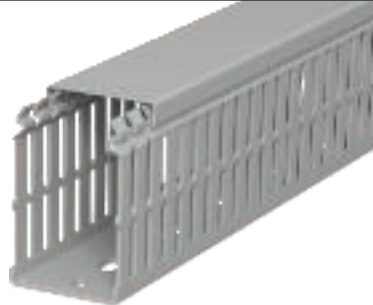

LKV ir LKV/N

Dėl specialaus dangčio profilio LKV perforuotame kanale užtikrinamas tobulas prigludimas. LKV išmatavimai nuo 25 x 25 mm iki 100 x 100 mm (išmatavimai pagal DIN EN 50085- 2-3) tenkina visiems dydžiams keliamus reikalavimus.



LKV/H

LKV/H perforuotas kanalas yra be halogenų ir tiekiamas aštuonių dydžiu – nuo 50 x 37,5 mm iki 75 x 125 mm.

VK perforuotų kanalų privalumai

„Dahl“ sistemos VK perforuoti kanalai gaminami pasiteisinusios kokybės – su švelnia prapjova, be užvartų. Suapvalintos plokštelės neleidžia susižeisti montuojant. Kiti privalumai:

- stabilūs kanalai storomis sienelėmis
- tiksliai nustatytos išlaužimo vietos pertvaros ir pagrindo srityje
- visiškai tikslūs šoninio perforavimo matmenys
- visiškai tikslūs pagrindo perforavimo matmenys
- klientui pageidaujant, gali būti nustatomas įvairus pagrindo perforavimo matmuo
- pjovimo briaunos fiksavimo srityje užapvalintos, be užvartų
- sertifikuotas VDE
- sertifikuota UL ir registruota UL, bylos No E301798
- specialios konstrukcijos pagal užklausą
- tvirta dangčių fiksacija
- behalogeniai kanalai iš aukštos kokybės PC/ABS

Skirtukai

Kanalo N versija yra su skirtuku, leidžiančiu užfiksuoti kabelius perforuotame kanale.

VK perforuotuose kanaluose nutiestų laidų skaičius

Tinkamo kanalo dydžio apskaičiavimas

Laidų skaičius, laidų tipai ir skerspjūviai turi lemiamos įtakos teisingai pasirenkant kanalo dydį. Siekdami palengvinti jūsų pasirinkimą, toliau pateiktose lentelėse pateikime dažniausiai naudojamiems kabeliams galiojančius didžiausius VK kanaluose nutiestų laidų skaičius.

Svarbu!

Lentelėse pateiktos vertės yra ap-

skaičiuotos tik teoriškai! Lentelėse neįvertinti šie veiksniai:

- laidų įvadai ir išvadai
- netiesiai nutiesti laidai
- laidų susikaupimai, koncentracija kanalų susikirtimo taškuose
- prognozuojama temperatūra skirstomojoje spintoje

Montuotojas atsako už reikalavimus atitinkančią instaliaciją. Projektuojant sistemas, rekomenduojame neviršyti 50 % didž. užpildymo koeficiento vertės.



Maks. VK kanaluose nutiestų laidų skaičius (100 % užpildymas), priklausomai nuo kabelio tipo

| VK kanalas, LK4-LK4/N tipas | Kabelio tipas 0,75 mm ² , d = 2,8 mm | Kabelio tipas 1,00 mm ² , d = 2,9 mm | Kabelio tipas 1,5 mm ² , d = 3,2 mm |
|-----------------------------|---|---|--|
| 15015 | 17 | 16 | 14 |
| 30015 | 36 | 34 | 28 |
| 30025 | 58 | 54 | 45 |
| 40025 | 80 | 74 | 61 |
| 40040 | 126 | 118 | 97 |
| 40060 | 194 | 181 | 149 |
| 40080 | 261 | 244 | 200 |
| 40100 | 329 | 307 | 252 |
| 60015 | 75 | 70 | 57 |
| 60025 | 122 | 113 | 93 |
| 60040 | 195 | 182 | 150 |
| 60060 | 296 | 276 | 227 |
| 60080 | 397 | 370 | 304 |
| 60100 | 499 | 466 | 382 |
| 60120 | 600 | 560 | 460 |
| 80025 | 164 | 153 | 126 |
| 80040 | 263 | 245 | 202 |
| 80060 | 398 | 371 | 305 |
| 80080 | 533 | 497 | 408 |
| 80100 | 669 | 624 | 512 |
| 80120 | 804 | 750 | 616 |

Maks. VK kanaluose nutiestų laidų skaičius (100 % užpildymas), priklausomai nuo kabelio tipo

| VK kanalas, LKV-LKV/N tipas | Kabelio tipas 0,75 mm ² , d = 2,8 mm | Kabelio tipas 1,00 mm ² , d = 2,9 mm | Kabelio tipas 1,5 mm ² , d = 3,2 mm |
|-----------------------------|---|---|--|
| 25025 | 36 | 34 | 28 |
| 37025 | 58 | 54 | 45 |
| 37037 | 94 | 88 | 72 |
| 50025 | 80 | 75 | 61 |
| 50037 | 129 | 120 | 99 |
| 50050 | 178 | 166 | 136 |
| 50075 | 273 | 255 | 209 |
| 75025 | 123 | 114 | 94 |
| 75037 | 192 | 179 | 147 |
| 75050 | 267 | 249 | 204 |
| 75075 | 417 | 388 | 318 |
| 75100 | 560 | 522 | 428 |
| 75125 | 596 | 556 | 456 |
| 10037 | 258 | 240 | 198 |
| 10050 | 356 | 332 | 272 |
| 10075 | 560 | 522 | 428 |
| 100100 | 712 | 664 | 544 |

Skylių išdėstymo schema ir matmenys

VK perforuoto kanalo projektavimo informacija

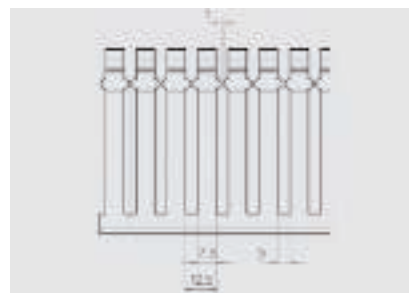
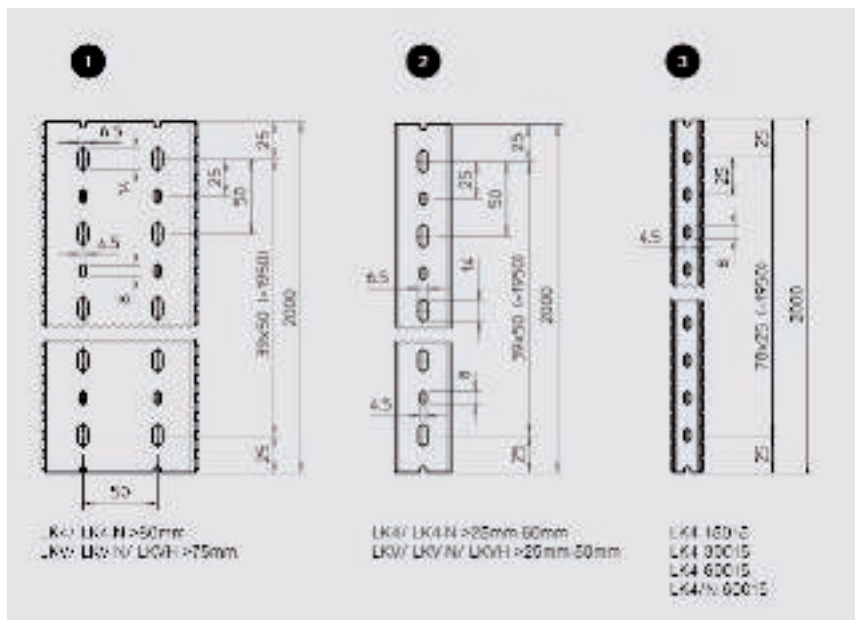

LKV

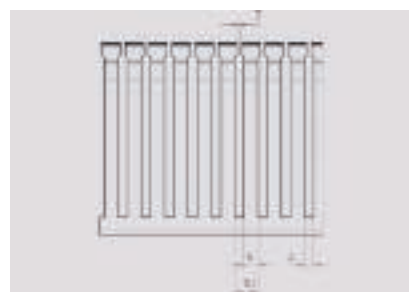

LK4

Visi VK ir VKH perforuotieji kanalai visada prasideda ir baigiasi, priklausomai nuo tiekiamo ilgio (2 000 mm), pusine nedidele (4,5 x 8 mm) tvirtinimo anga.

| LK4/LK4/N | Art. Nr. | Skylių išdėstymo schema |
|-------------|----------|-------------------------|
| LK4 15015 | 6178001 | 2 |
| LK4 30015 | 6178003 | 2 |
| LK4 30025 | 6178005 | 3 |
| LK4 40025 | 6178010 | 3 |
| LK4 40040 | 6178012 | 3 |
| LK4 40060 | 6178014 | 3 |
| LK4 40080 | 6178016 | 1 |
| LK4 40100 | 6178018 | 1 |
| LK4 60015 | 6178026 | 2 |
| LK4/N 60015 | 6178201 | 2 |
| LK4 60025 | 6178028 | 3 |
| LK4/N 60025 | 6178203 | 3 |
| LK4 60040 | 6178031 | 3 |
| LK4/N 60040 | 6178205 | 3 |
| LK4 60060 | 6178033 | 3 |
| LK4/N 60060 | 6178207 | 3 |
| LK4 60080 | 6178035 | 1 |
| LK4/N 60080 | 6178209 | 1 |
| LK4 60100 | 6178037 | 1 |
| LK4/N 60100 | 6178211 | 1 |
| LK4 60120 | 6178039 | 1 |
| LK4/N 60120 | 6178213 | 1 |

| LK4/LK4/N | Art. Nr. | Skylių išdėstymo schema |
|-------------|----------|-------------------------|
| LK4 80025 | 6178050 | 3 |
| LK4/N 80025 | 6178225 | 3 |
| LK4 80040 | 6178052 | 3 |
| LK4/N 80040 | 6178227 | 3 |
| LK4 80060 | 6178054 | 3 |
| LK4/N 80060 | 6178229 | 3 |
| LK4 80080 | 6178056 | 1 |
| LK4/N 80080 | 6178231 | 1 |
| LK4 80100 | 6178059 | 1 |
| LK4/N 80100 | 6178233 | 1 |
| LK4/N 80120 | 6178236 | 1 |
| LK4/N 80120 | 6178236 | 1 |
| LK4/N 80120 | 6178236 | 1 |

| LKV/H | Art. Nr. | Skylių išdėstymo schema |
|--------------|----------|-------------------------|
| LKVH 50037 | 6178582 | 2 |
| LKVH 50050 | 6178585 | 2 |
| LKVH 50075 | 6178588 | 2 |
| LKVH N 75037 | 6178552 | 3 |
| LKVH N 75050 | 6178556 | 3 |
| LKVH N 75075 | 6178559 | 1 |
| LKVH N 75100 | 6178563 | 1 |
| LKVH N 75125 | 6178566 | 1 |

| LKV/LKV/N | Art. Nr. | Skylių išdėstymo schema |
|-----------|----------|-------------------------|
| LKV 25025 | 6178302 | 3 |
| LKV 37025 | 6178305 | 3 |
| LKV 37037 | 6178307 | 3 |
| LKV 50025 | 6178310 | 3 |
| LKV 50037 | 6178312 | 3 |
| LKV 50050 | 6178314 | 3 |
| LKV 50075 | 6178316 | 1 |

| LKV/LKV/N | Art. Nr. | Skylių išdėstymo schema |
|-------------|----------|-------------------------|
| LKV 75025 | 6178320 | 3 |
| LKV/N 75025 | 6178420 | 3 |
| LKV 75037 | 6178322 | 3 |
| LKV 75037 | 6178422 | 3 |
| LKV 75050 | 6178324 | 3 |
| LKV/N 75050 | 6178424 | 3 |
| LKV 75075 | 6178326 | 1 |
| LKV/N 75075 | 6178426 | 1 |
| LKV 75100 | 6178328 | 1 |
| LKV/N 75100 | 6178428 | 1 |
| LKV 75125 | 6178330 | 1 |
| LKV/N 75125 | 6178430 | 1 |
| LKV 10037 | 6178334 | 3 |
| LKV/N 10037 | 6178435 | 3 |
| LKV 10050 | 6178336 | 3 |
| LKV/N 10050 | 6178437 | 3 |
| LKV 10075 | 6178338 | 1 |
| LKV/N 10075 | 6178439 | 1 |
| LKV 100100 | 6178341 | 1 |

Perforuoto kanalo LK4 matmenys

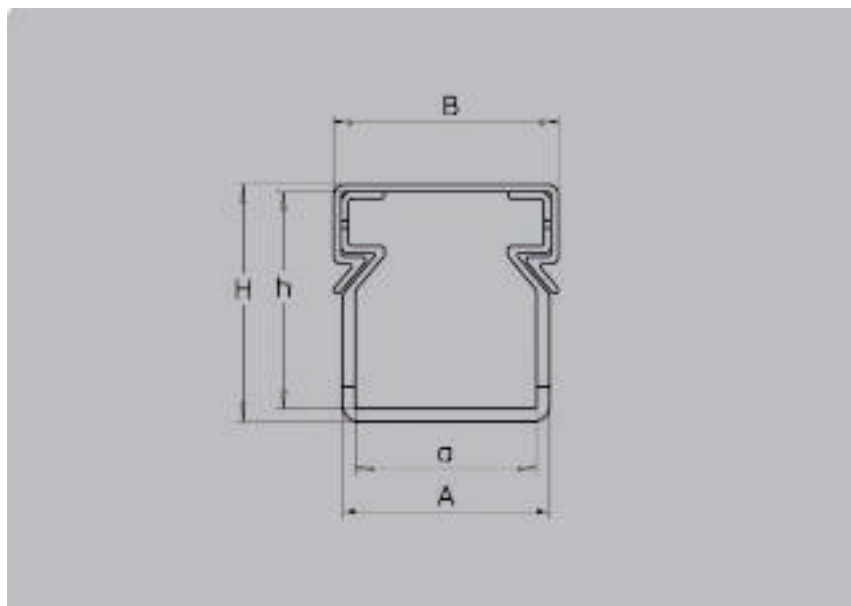

VK perforuoto kanalo projektavimo informacija



Matmenys LK4

| Art. Nr. | Tipas | Art. Nr. | Tipas | Matmuo a mm | Matmuo A mm | Matmuo B mm | Matmuo h mm | Matmuo H mm |
|----------|-----------|----------|-------------|-------------|-------------|-------------|-------------|-------------|
| 6178001 | LK4 15015 | | | 15 | 17 | 20 | 15 | 17 |
| 6178003 | LK4 30015 | | | 15 | 17,8 | 20 | 30 | 32,4 |
| 6178005 | LK4 30025 | | | 25 | 28,6 | 31 | 30 | 32,8 |
| 6178010 | LK4 40025 | | | 25 | 28,6 | 31 | 40 | 42,8 |
| 6178012 | LK4 40040 | | | 40 | 43,6 | 46,2 | 40 | 43 |
| 6178014 | LK4 40060 | | | 60 | 64 | 66,4 | 40 | 43,2 |
| 6178016 | LK4 40080 | | | 80 | 84 | 87 | 40 | 43,5 |
| 6178018 | LK4 40100 | | | 100 | 104 | 107,4 | 40 | 43,7 |
| 6178026 | LK4 60015 | 6178201 | LK4 N 60015 | 15 | 18,6 | 20 | 60 | 62,8 |
| 6178028 | LK4 60025 | 6178203 | LK4 N 60025 | 25 | 29 | 31 | 60 | 63 |
| 6178031 | LK4 60040 | 6178205 | LK4 N 60040 | 40 | 44 | 46,2 | 60 | 63 |
| 6178033 | LK4 60060 | 6178207 | LK4 N 60060 | 60 | 64 | 66,4 | 60 | 63,2 |
| 6178035 | LK4 60080 | 6178209 | LK4 N 60080 | 80 | 84,4 | 87 | 60 | 63,7 |
| 6178037 | LK4 60100 | 6178211 | LK4 N 60100 | 100 | 104,6 | 107,4 | 60 | 64 |
| 6178039 | LK4 60120 | 6178213 | LK4 N 60120 | 120 | 124,6 | 127,8 | 60 | 64,2 |
| 6178050 | LK4 80025 | 6178225 | LK4 N 80025 | 25 | 29,4 | 31 | 80 | 83,2 |
| 6178052 | LK4 80040 | 6178227 | LK4 N 80040 | 40 | 44,4 | 46,2 | 80 | 83,3 |
| 6178054 | LK4 80060 | 6178229 | LK4 N 80060 | 60 | 64,4 | 66,4 | 80 | 83,4 |
| 6178056 | LK4 80080 | 6178231 | LK4 N 80080 | 80 | 84,6 | 87 | 80 | 83,9 |
| 6178059 | LK4 80100 | 6178233 | LK4 N 80100 | 100 | 104,8 | 107,4 | 80 | 84,1 |
| 6178061 | LK4 80120 | 6178236 | LK4 N 80120 | 120 | 124,8 | 127,8 | 80 | 84,3 |

VK perforuoto kanalo montavimo informacija

VK perforuoto kanalo projektavimo informacija



Taikymo sritis - skirstomoji spinta
 Naudojant VK perforuotą kanalą, užtikrinamas nepriekaištingas kabelių nutiesimas skirstomojoje spintoje.

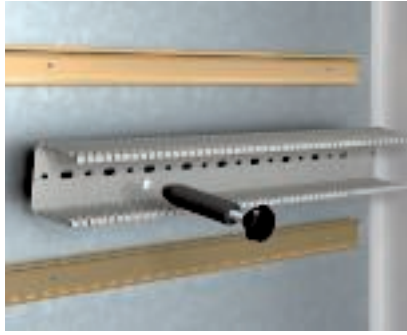

Perforuoto kanalo montavimas
 VK perforuotas kanalas prie skirstomosios spintos montavimo plokštės tvirtinamas pleištinėmis kniedėmis. Pleištinės kniedės montuojamos plastiko kniedytuvu.



Pertvarų išlaužimas
 Atramos išlenkiamos į išorę. Viršijus maždaug 70° - 80° sulenkimo kampą, atramos lūžta.



Kirpimo replės
 Naudojant kirpimo replės, šonines atramas galima iškirpti iki kanalo pagrindo. Išlaužus šonines atramas perėjimo į prijungiamą kanalą srityje, tūris neprarandamas.

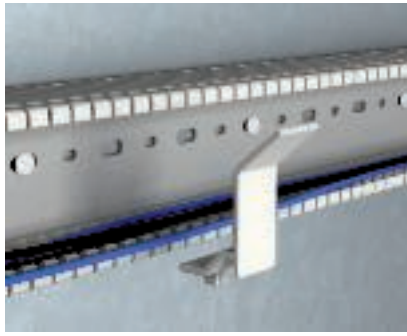

Laidų laikiklinės atramos
 Laidų laikiklinės atramos gali būti priderintos prie kanalo pločio. Tam laidų laikiklinė atrama nulaužiama ties nustatytomis lenkimo vietomis. Todėl visų pločių kanalams tinka ta pati laidų laikiklinė atrama.

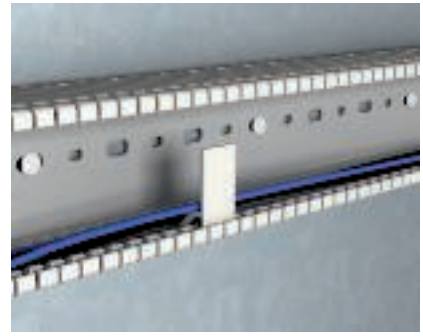

Laidų laikiklinės atramos montavimas
 Laidų laikiklinė atrama įspaudžiama į šoninę VK perforuotų laidų kanalų prapjavą. Ji palengvina kabelių instaliavimą ir tvirtai juos laiko VK perforuotame kanale. Taip galima lengvai uždėti viršutinę dalį. Vėlesnio papildomo instaliavimo metu, išimant viršutinę dalį, kabeliai laikosi kanale ir neiškrenta.

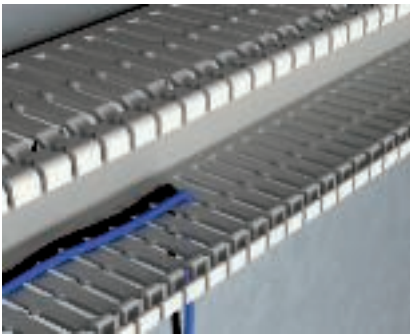

Skirtukai
 Kanalo N versija yra su skirtuku, leidžiančiu užfiksuoti kabelius perforuotame kanale.

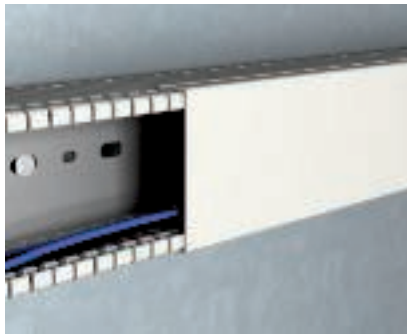

Dangtis LK4 kanalui
 Dėl tikslaus pagaminimo dangtį galima lengvai uždėti ir nuimti, nors jis ir tvirtai fiksuojasi.

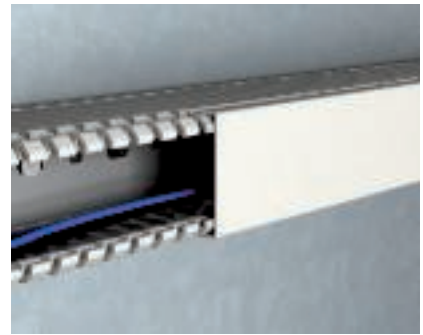

Dangtis LKV
 Dėl specialaus dangčio profilio LKV perforuotame kanale užtikrinamas tobulas priglundimas.

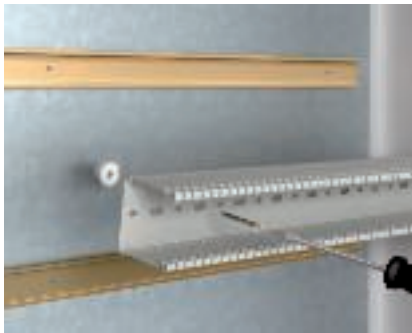

Tarpiklio montavimas

Įrengiant su tarpikliais VK perforuotas kanalas gali būti montuojamas laikantis tam tikro atstumo iki montavimo plokštės.

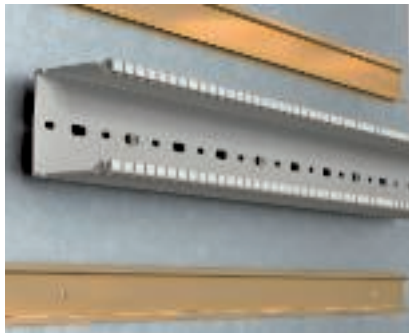

Tarpiklio montavimas

Norėdami, kad atstumas iki montavimo plokštės būtų didesnis, tarpiklius įkiškite vieną virš kito. Taip aukštį galima keisti tam tikrame diapazone, kad po VK perforuotu kanalu būtų galima nutiesti kabelius.



Pagrindo perforavimas

Vienos ir dviejų eilių pagrindo perforavimas pagal DIN 43659 leidžia t dirbti tiksliai.





„Rapid 45“ instaliacinių kanalų
iš plastiko sistemos

Projektavimo informacija „Rapid 45-2“ instaliaciniam kanalams, anga 45 mm

| | |
|--|----|
| Techninį efektyvumą atitinkanti aiški forma | 42 |
| „Rapid 45-2“ instaliacinio kanalo montavimo informacija | 56 |

Techninį efektyvumą atitinkanti aiški forma.

Naujoji „Rapid 45“ karta į vieną sistemą sujungia simetriškas formas, homogenišką spalvos kokybę ir techninį lankstumą. Naujoviškos fasoninės detalės leidžia atlikti praktiškas sienų instaliacijas administracinėse, techninėse ir pramoninėse patalpose. Trijų dydžių „Rapid 45-2“ prietaisų instaliaciniai kanalai užtikrina naudojimo įvairovę.

„Rapid 45-2“ prietaisų instaliacinių kanalų projektavimo informacija



Plastikas



Aliuminis

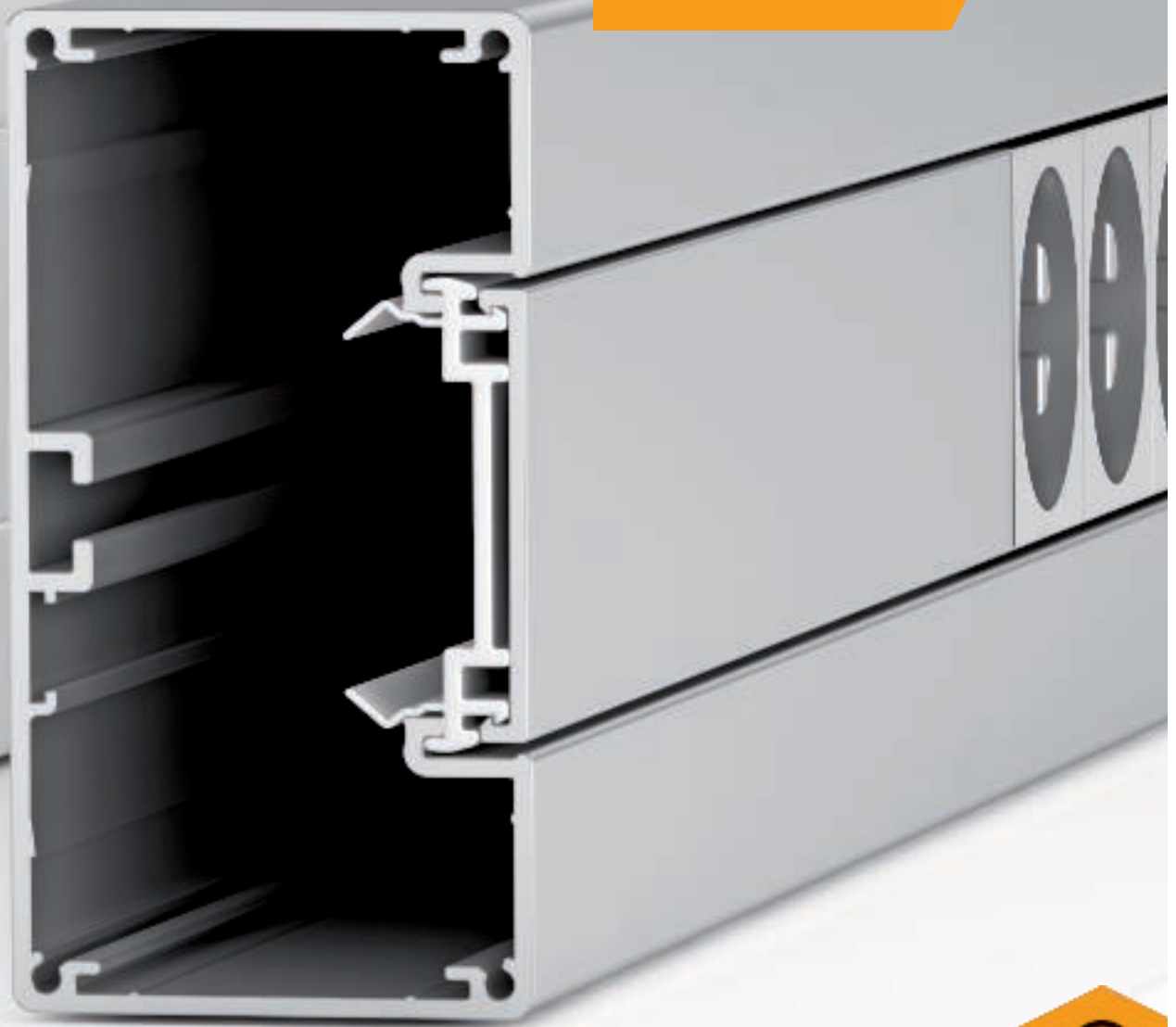

„Rapid 45-2“ prietaisų instaliacinių kanalų projektavimo informacija



Prietaisų instaliacija



OBO „Modul 45“ ir „Modul 45connect“ serijos jungiklius, kištukinius lizdus ir duomenų perdavimo technikos elementus galima paprastai užfiksuoti kanalo profilyje. Kompaktiška sistema, kurią galima greitai sumontuoti ir paprastai papildyti.

Atraskite įvairovę su mūsų naujaisiais „Rapid 45-2“ instaliaciniais kanalais.



OBO
BETTERMANN

„Rapid 45-2“ prietaisų instaliacinių kanalų projektavimo informacija

06 LFS Maierkatalog Länder / lt / 31/05/2017 (LLExpot_044445) / 31/05/2017

Pažangus montavimas.

„Modul 45“ principas

Puikus „Rapid 45-2“ papildymas: mūsų pagaminti įmontuojami OBO "Modul 45" serijos prietaisai. Jungikliai, kištukiniai lizdai bei duomenų perdavimo technika ir multimedijos elementai vienu mostu įsraudžiami į sistemą ir užfiksuojami – štai ir baigtas praktiškas montavimas.

Prietaisų montavimo, išmontavimo ir keitimo darbų sąnaudos, lyginant su įprastinėmis montavimo rūšimis, yra gerokai mažesnės. Nereikalingi jokie papildomi komponentai – instaliacinės dėžutės, adapteriai arba rėmeliai.



Viena sistema – daug galimybių.

Vieningų matmenų ir gausybę komponentų turintis „Modul 45“ - geriausias sprendimas bet kurios sistemos aplinkoje. Įmontuojamų prietaisų programa atitinka daugybę tarptautinių reikalavimų ir įvairių šalių standartus.

Montavimas vienu paspaudimu.



„Klick“

„Modul 45connect“ principas

„Modul 45connect“ įtikina naujoviškais kištukinių lizdų ir adapterių komponentais bei siūlo daugybę pritaikymo galimybių. Didelį lankstumą užtikrina jungčių adapteriai, kuriais be vargo galima sujungti kištukinius lizdus. Galima be papildomų laidų jungimo sąnaudų sujungti įvairiems tikslams skirtus kištukinių lizdų derinius. Patikrinta ir VDE leidžiama naudoti kištukinių lizdų derinius daugiausiai su 2 jungiamaisiais adapteriais. Be problemų galima sujungti nuo 4 iki 9 kištukinių lizdų.

„Rapid 45-2“ prietaisų instaliacinių kanalų projektavimo informacija



Aiškus profilis. „Rapid 45-2“ iš plastiko.

Klasikinis prietaisų instaliacinis kanalas biurui. Atraskite „Rapid 45-2“ įvairovę.

„Rapid 45-2“ prietaisų instaliacinių kanalų projektavimo informacija



Variantų įvairovė

jums patiks ir šviesiai pilkas, ir visiškai baltas „Rapid 45-2“ iš plastiko variantas. Galėsite rinktis iš keturiu kanalo pločių.

- RAL 9010 visiškai balta
- RAL 7035 šviesiai pilka

Galimi matmenys (kanalo aukštis x kanalo plotis)

- 53 x 100 mm, viengubas
- 53 x 130 mm, dvigubas
- 53 x 165 mm, dvigubas
- 53 x 160 mm, trigubas

Greitas montavimas

Pažangios montavimo detalės, pvz., sandūrų sujungikliai ir sanduru uždangos, leidžia montuoti greitai.

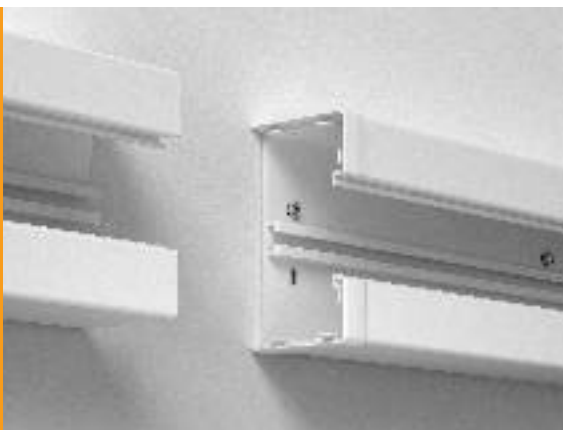

Fasoninės dalys



Platus fasoninių detalių, pvz., vidinių, išorinių ir plokščiųjų kampų bei T formos elementų, pasirinkimas garantuoja švarų montavimą. Gaubtų fasoninės detalės tinka ir plastiko, ir aliuminio sistemai.

„Rapid 45-2“ prietaisų instaliacinių kanalų projektavimo informacija

Prabangus dizainas. „Rapid 45-2“ iš aliuminio.

Padidina bet kurio biuro vertę: „Rapid 45“ iš aliuminio pasižymi elegantiška išvaizda.

Fasoninės dalys

Stabilios ir kintamos fasoninės detalės, pvz., vidiniai ir išoriniai kampai bei T formos elementai, daro instaliaciją tobulą.



„Rapid 45-2“ prietaisų instaliacinių kanalų projektavimo informacija



Variantų įvairovė

„Rapid 45-2“ prietaisų instaliacinių kanalų iš aliuminio anoduotas arba visiškai baltas, miltelinu būdu padengtas paviršius darbo vietai suteikia elegantiškumą. Užsakyti galima ir specialias spalvas. Galėsite rinktis iš trijų kanalo pločių.

- Anoduotas
- RAL 9010 visiškai balta

Galimi matmenys (kanalo aukštis x kanalo plotis)

- 53 x 100 mm, viengubas
- 53 x 130 mm, dvigubas
- 53 x 165 mm, dvigubas

Naujas dangtis

Naujas dangčio korpusas pagamintas iš PVC, o dengiančioji dalis iš aliuminio profilio. Nebūtina numatyti apsaugos priemonės. Montuoti ir išmontuoti labai paprasta.



Anoduotas paviršius

Anoduojant metaliniai paviršiai elektriškai oksiduojami. Taip susidaro ypač kietas ir įbrėžimams atsparus paviršius. Priešingai nei kituose apdailos procesuose, čia nenaudojamos kitos medžiagos. Išlaikomas metalinis aliuminio pobūdis. Taip pat procesas garantuoja patikimą apsaugą nuo korozijos.



Apie naujoves.

„Rapid 45-2“ tiesių linijų dizainas ir aukščiausia kokybė leidžia puikiai dirbti su pagamintais gaminiais ar juos montuoti. Priedai, pvz., antgaliai arba kintamos fasoninės detalės, tinka ir plastiko, ir aliuminio kanalams.

„Rapid 45-2“ prietaisų instaliacinių kanalų projektavimo informacija

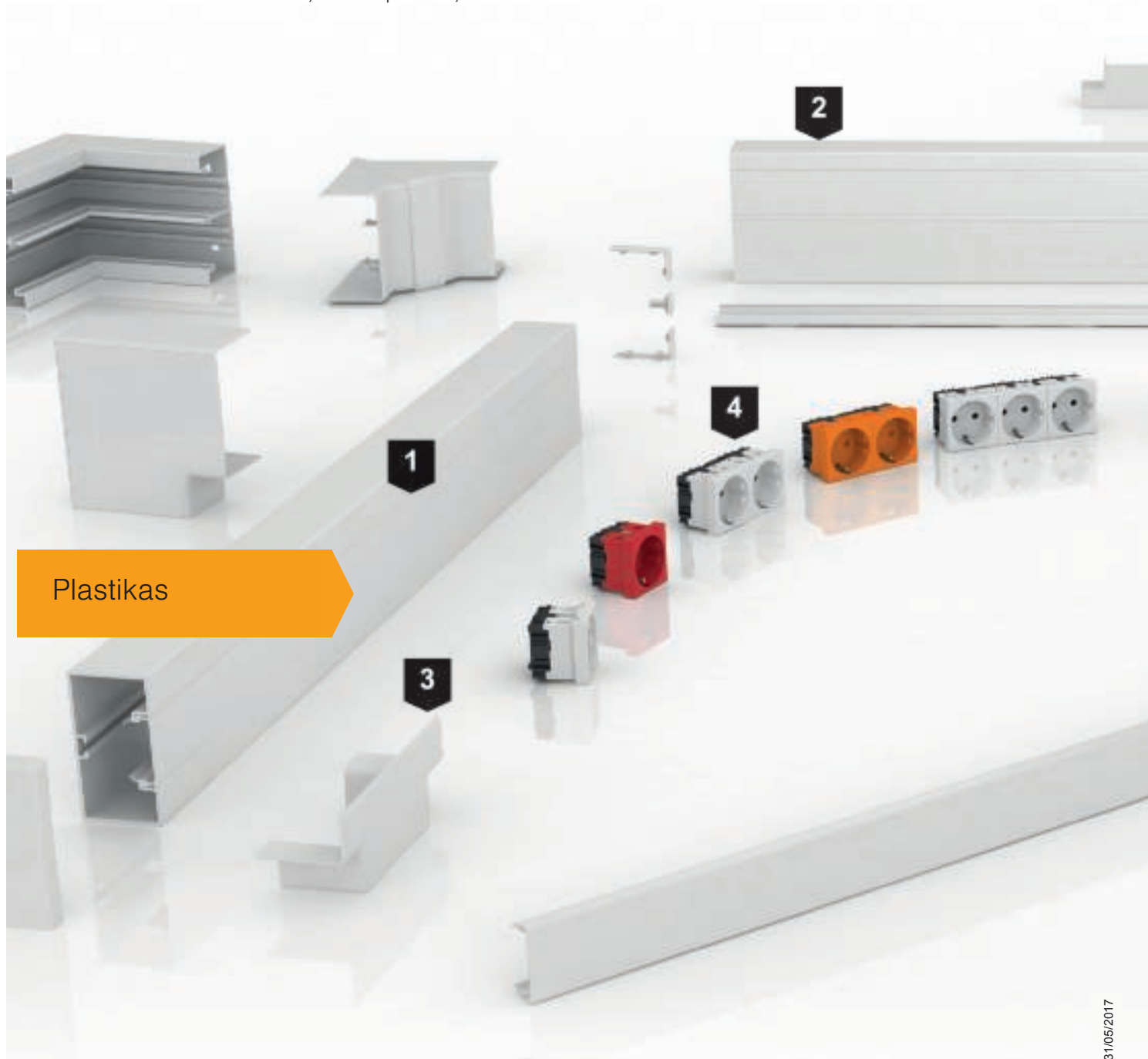

Plastikas

1. Simetriškas produkto dizainas

Greitas ir paprastas montavimas, patikimas veikimas ir šiuolaikiškas dizainas. Tuo pranašus naujos kartos „Rapid 45-2“.

2. Papildomi matmenys

„Rapid 45-2“ prietaisų instaliacinė sistema pasižymi ir savo matmenų įvairove. 130 mm plotis papildo jau esamus 100 mm ir 165 mm matmenis.

3. Naujoviškos fasoninės dalys

Naujoviškos fasoninės dalys papildo „Rapid 45-2“ sistemą. Naujosius uždedamus T formos elementu gaubtus paprasta montuoti. Jie tinka WDK kanalams 40060 arba „Rapid 45-2“ prietaisų instaliaciniams kanalams

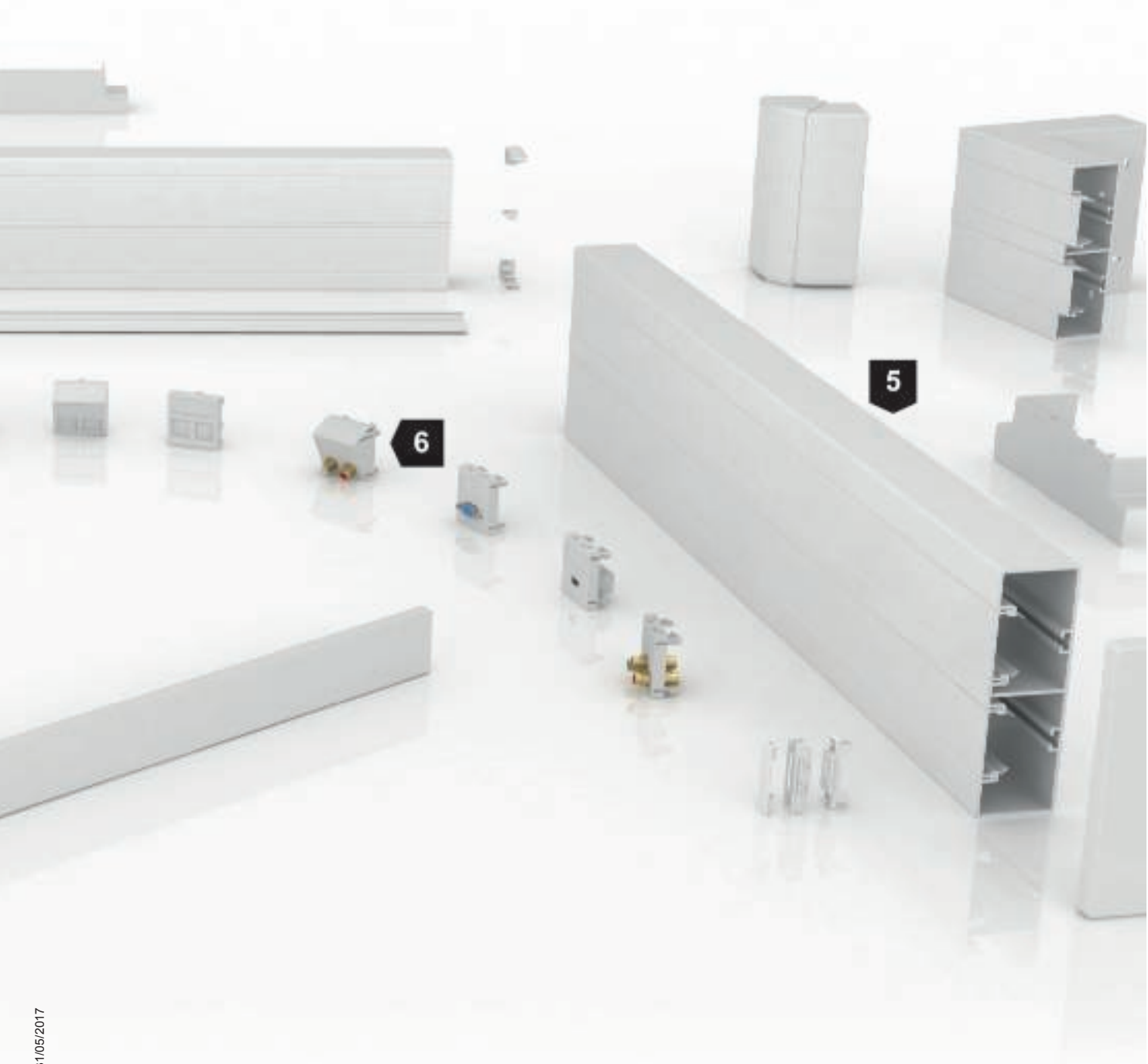

„Rapid 45-2“ prietaisų instaliacinių kanalų projektavimo informacija

4. Montavimas be įrankių

Puikūs „Rapid 45-2“ partneriai: OBO įmontuojami „Modul 45-2“ ir „Modul 45connect“ serijų prietaisai. Įmontuojamieji prietaisai įsraudžiami tiesiai į 45 mm sistemos angą. Nereikia izoliuoti kabeliu arba montuoti kanalų prijungimu ir įtempimą mažinančių apsaugu.

5. Viena sistema

„Rapid 45-2“ iš plastiko ir „Rapid 45-2“ iš aliuminio matmenys yra tie patys. Nuoseklus standartų laikymasis supaprastina atskirų sistemos dalių derinimą tarpusavyje.

6. Įvairovė

Jungikliai, kištukiniai lizdai, duomenų perdavimo technika ir multimedijos elementai: įmontuojami "Modul 45" ir „Modul 45connect“ seriju prietaisai leidžia rasti funkcionalu ir estetišką sprendimą kiekvienai sistemai.

Kokybė kiekviename elemente

„Rapid 45-2“ iš anoduoto aliuminio – elegantiškas sprendimas biurams ir administracinėms patalpoms. Jo aukšta kokybė pastebima visose sistemos detalėse.

Aluminis

„Rapid 45-2“ prietaisų instaliacinių kanalų projektavimo informacija



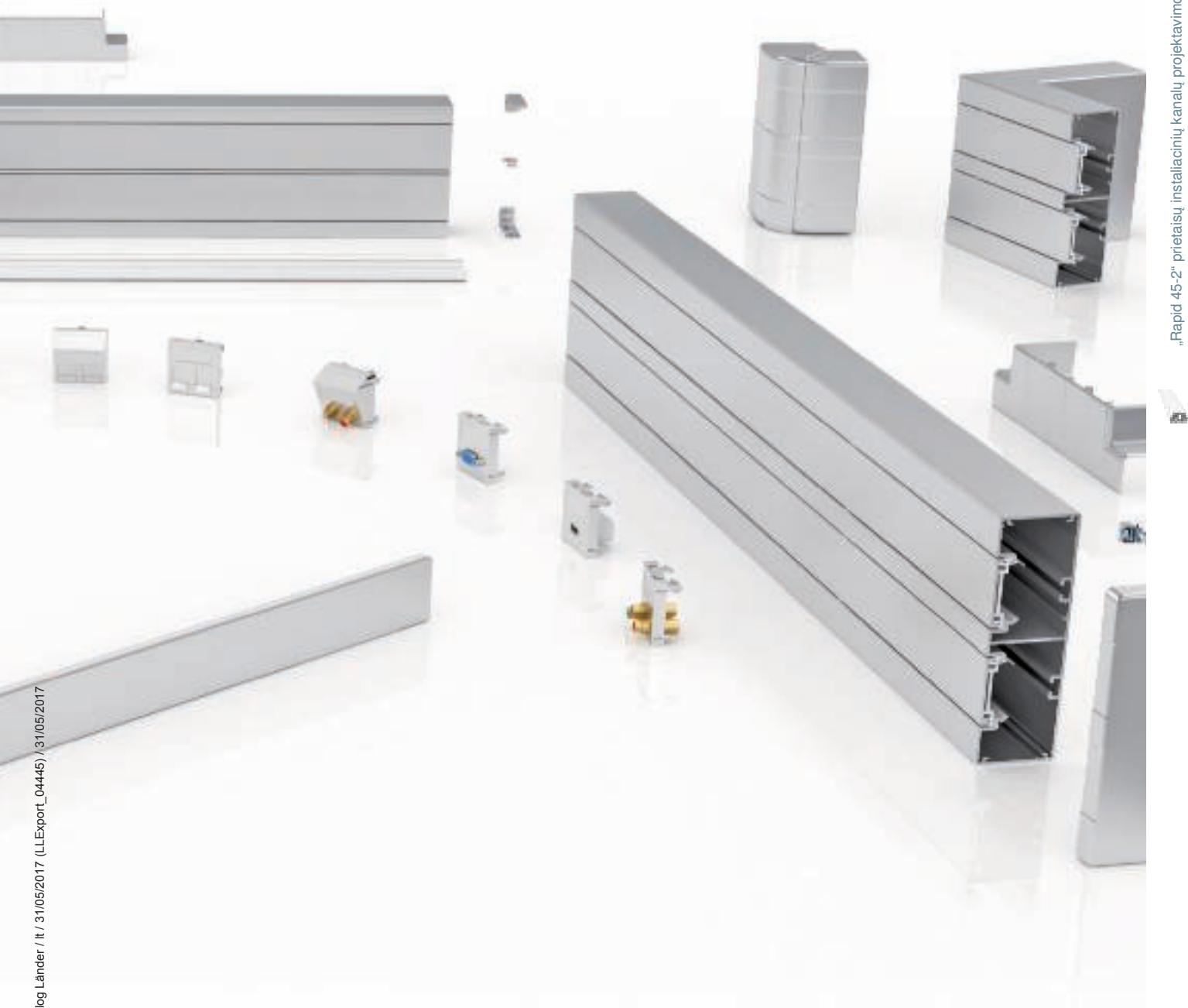

„Rapid 45-2“ prietaisų instaliacinio kanalo montavimo informacija

„Rapid 45-2“ prietaisų instaliacinių kanalų projektavimo informacija



Taikymo sritis - biuras

Naudojant daugybę praktiškų fasoninių dalių, prietaisų instaliacinio kanalo sistema „Rapid 45-2“ galima be vargo pritaikyti bet kokiai biuro situacijai. Jungikliai, kištukiniai lizdai ir duomenų perdavimo lizdai tiesiog įspaudžiami ir užfiksuojami.



Kanalo pjovimas

Prietaisų instaliacinį kanalą „Rapid 45-2“ iš PVC galima apdirbti rankiniu metalo pjūkle, o „Rapid 45-2“ iš aliuminio turėtų būti apdirbamas elektriniu diskiniu pjūkle arba skersinio pjovimo pjūkle.



Kanalo montavimas

Prietaisų instaliacinis kanalas „Rapid 45-2“ prie sienos gali būti greitai sumontuojamas naudojant kalamuosius kaiščius.



Reguliuojamų fasoninių dalių montavimas

Įvairios fasoninės dalys leidžia gražiai uždengti net ir ne stačius kampus. Tvirtinama viršutinės dalies kontūre.



Fiksuotų fasoninių dalių montavimas

Fiksuotos fasoninės dalys integruojamos į kanalo apatinės dalies instaliaciją.



Sujungimo montavimas

Sandūros sujungiklius galima paprastai atskirti nuo jų liejimo kanalo, sandūros sujungikliai gali atlikti ir savo tiesioginę funkciją, ir sandūrų uždangos funkciją, siekiant paslėpti pjūvių briaunas.



Sujungimo montavimas

Sandūros sujungikliai sumontuojami kanalo apatinėje dalyje kaip sandūros uždanga. Taip užtikrinamas akiai patrauklus kanalo apatinių dalių sujungimas.



Sujungimo montavimas

Todėl sujungimų jungtis galima naudoti ir PVC kanalams, ir aliuminio kanalams.



GS/GA viršutinės dalies įžeminimas

Galinė dalis užmaunama ant C profilio ties kanalo pagrindu. Spyruoklinė plokštelė tvirtai laiko dangtelį ant kanalo.

**Kištukinio lizdo montavimas**

Kabeliai prijungiami prie kištukinio lizdo.

**Kištukinio lizdo montavimas**

Kištukinis lizdas į prietaisų instaliacinį kanalą „Rapid 45-2“ įspaudžiamas be jokių pagalbinių priemonių.

**Kištukinio lizdo montavimas**

Modulio kištukinis lizdas įspaudžiamas į viršutinės dalies kontūrą.

**Sumontuota**

Dėl lankstumo užtikrinamas nepriekaištingas ir greitas montavimas.

**„Rapid 45“ iš aliuminio įžeminimas**

Viršutinioji aliuminio kanalų sistemos dalis sudaryta iš PVC pagrindo ir aliuminio baigiamojo elemento, todėl jos nebūtina laidžiai sujungti su apatiniaja kanalo dalimi.

**T formos adapterio montavimas**

Kylantiems ir nusileidžiantiems T formos elementams pagaminti skirtos paprastai montuojamos gaubto formos detalės

„Rapid 45-2“ prietaisų instaliacinių kanalų projektavimo informacija





„Rapid 80“ instaliacinių kanalų
iš plastiko sistemos

Projektavimo informacija „Rapid 80“ prietaisų instaliaciniam kanalams, anga 80 mm

| | |
|--|----|
| Tris kartus „Rapid 80“. Tris kartus viena sistema | 60 |
| Laidų naudingasis skerspjūvis ir skaičius | 72 |
| Decentralizuota apsauga ir garso izoliacija | 74 |
| 80 prietaisų instaliacinio kanalo montavimo informacija | 76 |

Trys skirtingos „Rapid 80“ sistemos. Trys skirtingi dizainai.

„Rapid 80“ dizainą ir funkcionalumą nesudėtingai ir įtikinamai sujungia į vieną sistemą. Dėl nuoseklaus sistemų komponentų atitikimo normoms, trijų skirtingų tipų kanalus galima naudoti atskirai arba derinti tarpusavyje.

„Rapid 80“ – teisingas pasirinkimas visur, kur reikia instaliuoti daug prietaisų. Šių prietaisų instaliacinių kanalų funkcionalumas ir patraukli išvaizda puikiai dera tarpusavyje. Aiškus pranašus ir jų lankstumas. Čia rasite kiekvienam pastatui tinkamą sistemą.

„Rapid 80“ prietaisų instaliacinių kanalų projektavimo informacija

Plastikas

Lakštinis plienas

Aliuminis

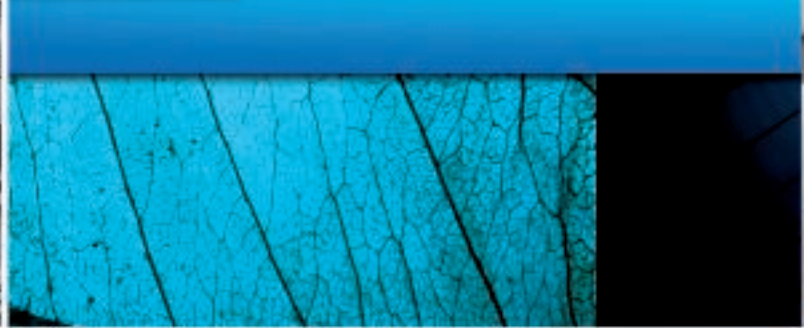
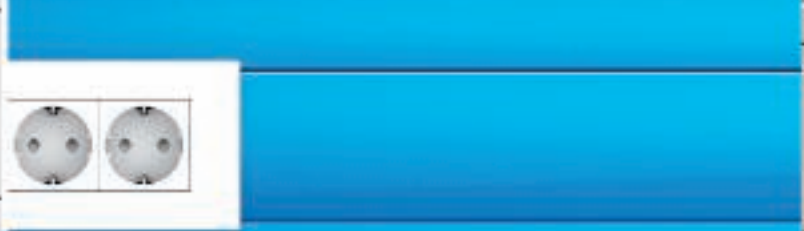

Atraskite įvairovę
mūsų „Rapid 80“ prietaisų
instaliaciniai kanalai.

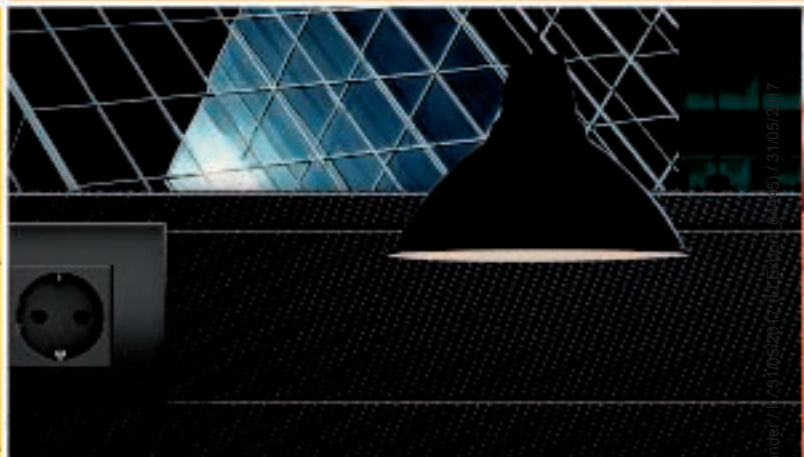



OBO
BETTERMANN

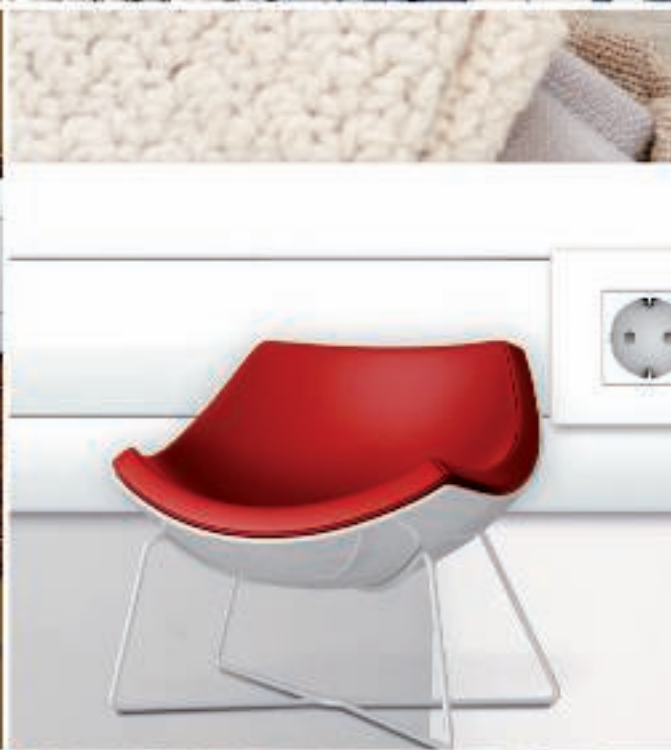

06 LEŠ Masterkatalog Länder / lt / 31/05/2017 (LLExpert_04-2015) / 31/05/2017

„Rapid 80“ prietaisų instaliacinių kanalų projektavimo informacija



Klasikinis. „Rapid 80“ iš plastiko.

Praktiškas ir ekonomišką sprendimas biurui. Įgyvendinkite savo dizaino idėjas naudodami mūsų klasikinius plastiko gaminius.



„Rapid 80“ prietaisų instaliacinių kanalų projektavimo informacija

Variantų įvairovė

Ketrios spalvos, vienas aukštis ir trys kanalo pločiai - toks įvairus plastikinio „Rapid 80“ asortimentas (GK). Kanalai yra viengubi ir simetriški. Visi kanalai turi iš anksto sumontuotas kanalų sankabas.

- RAL 9010 visiškai balta
- RAL 9001 kreminė
- RAL 7035 šviesiai pilka
- RAL 7030 akmens pilkumo

Galimi matmenys (kanalo aukštis x kanalo plotis)

- 70 x 110 mm
- 70 x 130 mm
- 70 x 170 mm

Praktiškos detalės

Išskirtinis plastikinis variantas siūlo ir iš anksto surinktas kanalų movas. Intelligentiškoms detalėms, leidžiančioms montuoti greitai, priskirtinos ir kanalų apkabos.



Fasoninės dalys

Stabilios fasoninės detalės, pvz., vidiniai, išoriniai ir plokštieji kampai bei T formos elementai, garantuoja švarų montavimą. „Rapid 80“ plastikinio varianto ypatybė – įvairūs vidinių, išorinių ir plokščiųjų kampų gaubtai.



Papildomai: sistema be halogenų

Išskiriantys mažai išmetamųjų dujų, atsparūs korozijai, saugūs: „Rapid 80“ prietaisų instaliaciniai kanalai be halogenų atitinka aukščiausius saugumo standartus. Pagaminti iš plastikų be halogenų, todėl gaisro atveju išskiria mažesnę toksiškų išmetamųjų dujų dalį ir sumažina koroduojančiu medžiagų susidarymą.

HALOGEN
FREE

Patvarusis. „Rapid 80“ iš lakštinio plieno.

Jie tikrai patvarūs. „Rapid 80“ prietaisų instaliaciniai kanalai iš plieno bet kurioje naudojimo situacijoje pasižymi stiprumu ir patvarumu.



„Rapid 80“ prietaisų instaliacinių kanalų projektavimo informacija

Variantų įvairovė

Dviejų aukščių ir keturių pločių „Rapid 80“ prietaisų instaliaciniai kanalai iš lakštinio plieno (GS) įveda savo solidumą. Kanalai gali būti viengubi arba dvigubi, simetriški arba asimetriški. Klientų pageidavimu galime padengti gaminius milimetriniu būdu reikiama spalva ar plevele.

- RAL 9010 visiškai balta
- RAL 9001 kreminė
- RAL 7035 šviesiai pilka
- Specialios spalvos
- Padengimas plėvele

Galimi matmenys (kanalo aukštis x kanalo plotis)

- 70 x 110 mm
- 90 x 110 mm
- 70 x 130 mm simetriškas ir asimetriškas
- 90 x 130 mm simetriškas ir asimetriškas
- 70 x 170 mm simetriškas, asimetriškas ir dvigubas kanalas
- 90 x 170 mm simetriškas, asimetriškas ir dvigubas kanalas
- 70 x 210 mm asimetriškas ir dvigubas kanalas
- 90 x 210 mm asimetriškas ir dvigubas kanalas, pulto kanalas

Fasoninės dalys

Įvairios fasoninės detalės - vidiniai, išoriniai ir plokštieji kampai - garantuoja puikų ir greitą montavimą. Įvairaus dydžio plastikines fasonines dalis galite naudoti ir su lakštinio plieno gaminiais.



Atsparus paviršius

Lakštinio plieno kanalai ypač tvirti ir atsparūs smūgiams. Miltelinio būdu padengtas paviršius atlaiko net ilgalaikes dideles apkrovas.



Kanalų dangčiai

Lygūs, rifliuoti 80 serijos kanalu-dangčiai derės prie bet kokio interjero. Galima užsisakyti ir kitų RAL spalvų kanalų.

„Rapid 80“ prietaisų instaliacinių kanalų projektavimo informacija

Elegantiškasis. „Rapid 80“ iš aliuminio.

Fasoninės dalys

Skirtingos fasoninės dalys suteikia daug pasirinkimo laisvės planuojant. Vidiniai, išoriniai ir plokštieji kampai bei T formos elementai garantuoja greitą montavimą.



„Rapid 80“ prietaisų instaliacinių kanalų projektavimo informacija

Variantų įvairovė

„Rapid 80“ prietaisų instaliacinių kanalų iš aliuminio (GA) anoduotas arba visiškai baltas, miltelinio būdu padengtas paviršius darbo vietai suteikia elegantiškumą.

- Anoduotas
- RAL 9010 visiškai balta

Galimi matmenys (kanalo aukštis x kanalo plotis)

- 70 x 110 mm
- 70 x 130 mm
- 90 x 130 mm
- 70 x 170 mm simetriškas
- 70 x 170 mm asimetriškas
- 90 x 210 mm dvigubas kanalas



Anoduotas paviršius

Anoduoiant metaliniai paviršiai elektriškai oksiduojami. Taip susidaro ypač kietas ir įbrėžimams atsparus paviršius. Priešingai nei kituose apdailos procesuose, čia nenaudojamos kitos medžiagos. Išlaikomas metalinis aliuminio pobūdis. Taip pat procesas garantuoja patikimą apsaugą nuo korozijos.



Daugiau komforto instaliuojant

Standartinėje 80 sistemos angoje greitai ir be problemų užfiksuosite jungiklius, kištukinius lizdus ir duomenų perdavimo techniką. Optimalų montavimo komfortą garantuoja tinkami priedai: sieniniai dengiamieji skydai, tvirtinimo konsolės, galinės detalės.

Trys skirtingos medžiagos. Viena sistema.

„Rapid 80“ tiesių linijų dizainas ir aukščiausia kokybė leidžia puikiai dirbti su pagamintais gaminiais ar juos apdoroti. Viršutinės kanalų dalys yra lygios, rantuotos ar skaidrios. Priedai, pvz., antgaliai arba kintamos fasoninės detalės, tinka ir plastiko, ir lakštinio plieno, ir aliuminio kanalams.

Plastikas

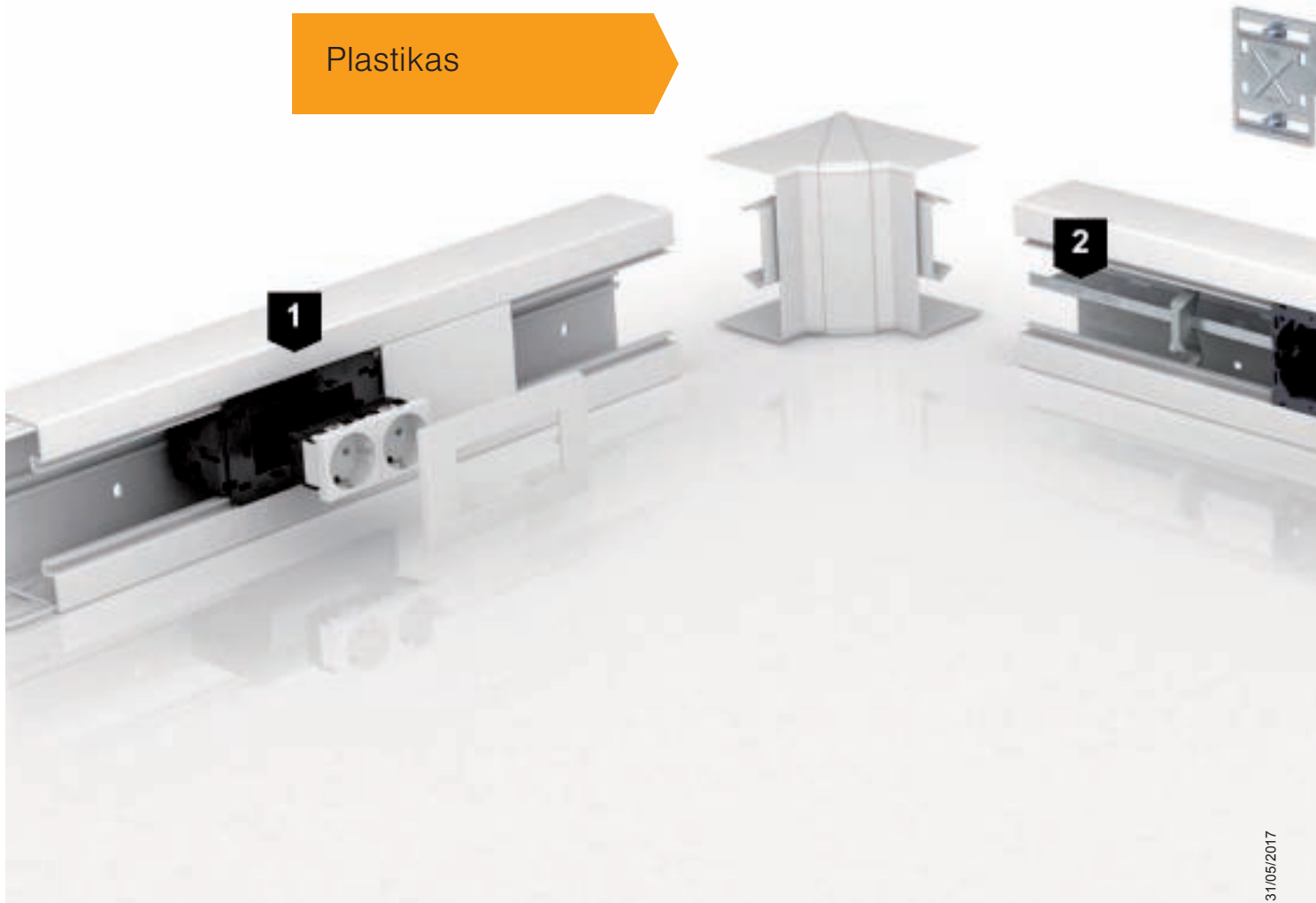

1. Prietaiso montažinės dėžutės

Prietaisų montažinės dėžutės paprasta užfiksuoti sistemos angoje. Tinka OBO serijiniams „Modul 45“ ir „Modul 45connect“ bei kitų jungikliu gamintųjų produktams.

2. Skiriamoji sienelė ir laidų apkauba

Skiriamoji sienelė ir kanalų apkauba leidžia saugiai ir laikantis normų įrengti skirtingų įtampų lygius.

3. Tvirtinimo konsolės ir konvektoriaus grotelės

Tvirtinimo konsolės skirtos tobulam montavimui neliečiant sienos. Konvektoriaus grotelės gali uždengti ir horizontalią, ir vertikalią sistemą.

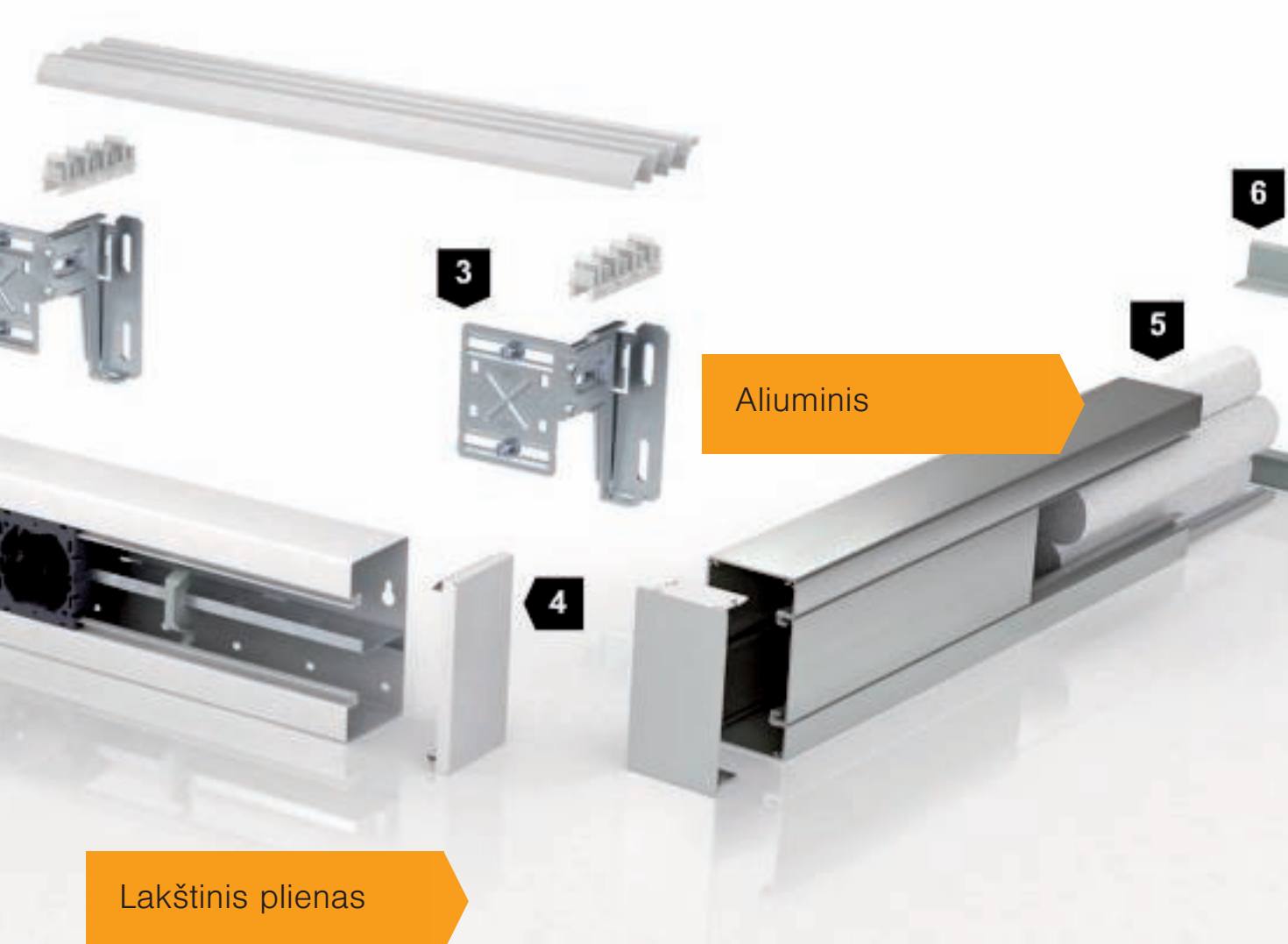

Aluminis

Lakštinis plienas

4. Galinės detalės

Tai, kas geriausia, įvairios galinės detalės dailiai užbaigia sistemą. Naudojant fasoninių dalių adapterius, jos tinka ir simetriškiems, ir nesimetriškiems prietaisų instaliaciniams kanalams.

5. Garso izoliacija ir priešgaisrinė apsauga

Daug erdvės apsaugai: jei montuojama prie sienos, galima sumontuoti garso izoliaciją arba priešgaisrines saugos sistemas.

6. Sieninis dengiamasis skydas

Atviri ir uždari, įvairių matmenų ir spalvų sieniniai dengiamieji skydai sukuria sieninės apdailos užbaigtumo įspūdį.

„Rapid 80“ prietaisų instaliacinių kanalų projektavimo informacija

Laidų naudingasis skerspjūvis ir skaičius



Naudingasis skerspjūvis, be prietaiso montažinės dėžutės



Naudingasis skerspjūvis, su prietaiso montažine dėžute



Naudingasis skerspjūvis neimontuojant prietaisų

Įmontuoti prietaisai apriboja naudingą prietaisų instaliacinio kanalo skerspjūvį. Visas vidinis skerspjūvis gali būti panaudotas laidams nutiesti. Lentelėse nurodyta „bruto“ vertė apibūdina šį naudingą kanalų skerspjūvį.

Naudingasis skerspjūvis, esant įmontuotiems prietaisų blokams

Laidų skaičius ir laidų tipai turi lemiamos įtakos teisingai pasirenkant kanalo dydį. Jau renkantis kanalu sistemą būtina atsižvelgti į tai, kad instaliavus prietaisų montažines dėžutes arba prietaisų įmontuojamuosius blokus, prarandama dalis naudingojo skerspjūvio, kurio negalima panaudoti. Lentelėse rasite naudinguosius skerspjūvius, kurie leis lengviau pasirinkti tinkamą prietaisų instaliacinį kanalą.

Įmontavus prietaisų montažinę dėžutę apribojamas naudingasis skerspjūvis, kuris galėtų būti panaudotas laidams nutiesti. Lentelėse nurodyta „neto“ vertė apibūdina šį naudingą kanalų skerspjūvį.



Laidų naudingasis skerspjūvis ir kiekis, plastikas, lakštinis plienas, aliuminis

Naudingasis kabelio skerspjūvis cm²

| Vardinis dydis | Kanalo aukštis 70 | | Kanalo aukštis 90 | |
|----------------|-------------------|-----------|-------------------|-----------|
| | bruto apie | neto apie | bruto apie | neto apie |
| 110 | 60,36 | 28,80 | 83,00 | 50,10 |
| 130 | 74,80 | 46,85 | 100,50 | 71,70 |
| 170 | 100,10 | 72,90 | 134,50 | 105,75 |
| 170 D viršuje | 51,50 | 23,65 | 63,60 | 40,55 |
| 170 D apačioje | 44,95 | 44,95 | 59,95 | 60,50 |
| 210 | 127,00 | 99,00 | 168,50 | 139,75 |
| 210 D viršuje | 65,72 | 37,84 | 87,85 | 59,05 |
| 210 D apačioje | 55,30 | 27,34 | 74,20 | 45,45 |
| Pulto kanalas | 99,50 | 73,10 | - | - |

bruto = kanalas be prietaiso montažinės dėžutės

neto = kanalas su prietaiso montažine dėžute

„Rapid 80“ prietaisų instaliacinių kanalų projektavimo informacija



Prietaisų instaliaciniame kanale nutiestinų kabelių skaičius, užpildymo koeficientas 50 %

| Vardinis dydis | Kanalo aukštis ST = 70 | | Kanalo aukštis ST = 90 | |
|----------------|------------------------|-----------------------|------------------------|-----------------------|
| | 9 mm bruto / neto | 11 mm bruto / neto | 9 mm bruto / neto | 11 mm bruto / neto |
| 110 | 37 / 18 | 25 / 12 | 51 / 31 | 33 / 21 |
| 130 | 47 / 29 | 30 / 19 | 43 / 40 | 40 / 28 |
| 170 | 63 / 44 | 41 / 30 | 80 / 63 | 54 / 42 |
| 170 D viršuje | 32 / 15 | 21 / 10 | 41 / 24 | 27 / 16 |
| 170 D apačioje | 28 / 28 | 19 / 19 | 36 / 36 | 24 / 24 |
| 210 | 78 / 62 | 53 / 41 | 100 / 84 | 68 / 56 |
| 210 D viršuje | 40 / 24 | 27 / 16 | 53 / 35 | 35 / 23 |
| 210 D apačioje | 40 / 24 | 27 / 16 | 53 / 35 | 35 / 23 |
| Pulto kanalas | 61 / 45 | 41 / 30 | - | - |

bruto = kanalas be prietaiso montažinės dėžutės

neto = kanalas su prietaiso montažine dėžute

Decentralizuota apsauga

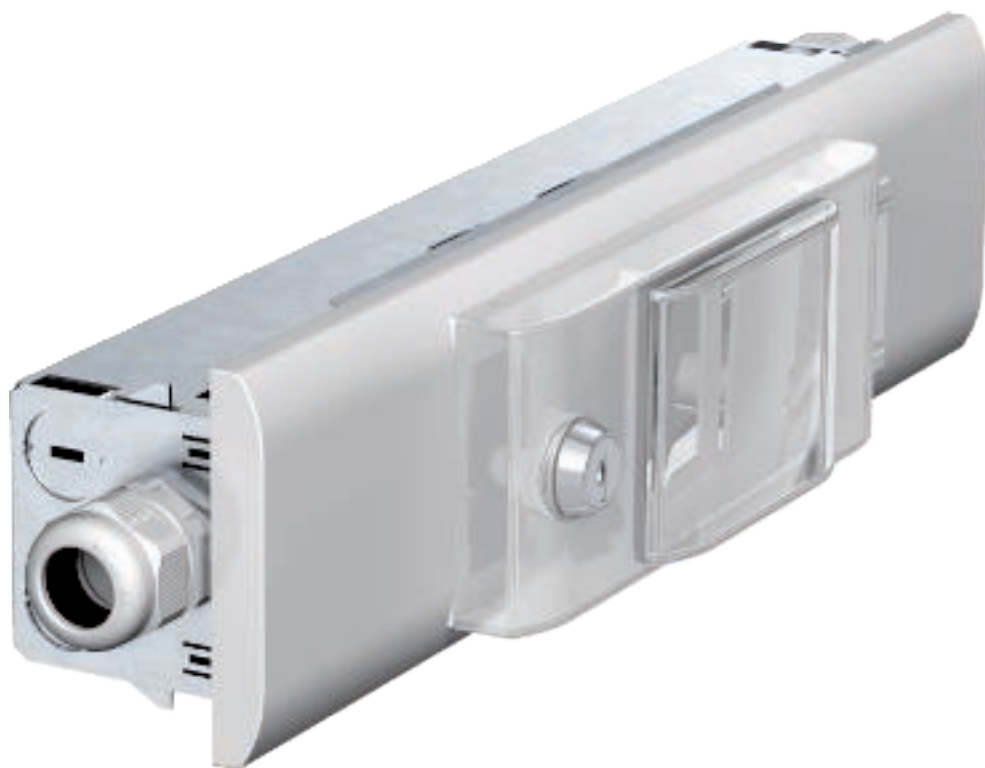

„Rapid 80“ prietaisų instaliacinių kanalų projektavimo informacija

Decentralizuota apsauga – kanale įmontuojamas blokas IKR

Naudojant decentralizuotą apsaugą, kaip maitinimo linija iš skirstytuvo į IKR nutiesiamas vienintelis didelio skerspjūvio laidas. Atitinkamose vietose daromi srovės grandinių atvadai, sumažėja kabelių skerspjūvis ir grandinės decentralizuotai apsaugomos automatiniais išjungikliais. Iš IKR mažesnio skerspjūvio laidai toliau tiesiami į vartojančius įrenginius. Kanale įmontuojamas blokas IKR skirtas visiems prietaisų instaliaciniams kanalams, kurių sistemos anga yra 80 mm.

Privalumai yra akivaizdūs

Prietaisų instaliaciniuose kanaluose yra mažiau laidų, o dėl didesnio skerspjūvio laidų, nutiestų iki automatinė išjungiklių, galima didesnėmis srovėmis apkrauti kištukinius lizdus. Kanale įmontuojamo bloko IKR korpuse yra patalpinta viskas, ko reikia decentralizuotai apsaugai.

Garso izoliacija



Kai šnabžda sienos

Šiuolaikiniuose biurų pastatuose prietaisų instaliaciniai kanalai dažnai tiesiami per skiriamąsias biurų pertvaras ir taip sujungia keletą biurų. Tokiu atveju esama pavojaus, kad kanalų pervadais sklis triukšmas. Šį sklindantį garsą galima izoliuoti, sieninio kanalo pervado srityje naudojant garsą izoliuojančią vatą.

Garso sklidimas ore

Siekiant užkirsti kelią garso sklidimui ore, neužpildytą oro tarpą kanalo skerspjūvyje būtina užpildyti garsą izoliuojančia medžiaga, pvz., 7LSB tipo garsą izol. barjeru. Tai būtina padaryti ir galimai atsiradusiuose tarpuose tarp kanalo ir greita besiribojančios sienos.

Tinkamai naudojant 7LSB tipo garsą izol. barjerą, galima pasiekti iki 40 dB slopinimą. Garsą izol. barjeras pagamintas iš akmens vatos ir tiekiamas atskiromis pynėmis, kiekviename įpakavime yra po 15 pynių. Vienam kanalui visiškai izoliuoti paprastai reikia keleto pynių. Toliau pateiktose lentelėse nurodytas reikalingas pynių skaičius dažniausiai naudojamų dydžių kanalams.

Reikalingas pynių skaičius, priklausomai nuo kanalo dydžio

| Kanalo plotis | Kanalo aukštis 70 mm | Kanalo aukštis 90 mm |
|-----------------|----------------------|----------------------|
| Plotis – 110 mm | 12 | 15 |
| Plotis – 130 mm | 13 | 17 |
| Plotis – 170 mm | 15 | 20 |
| Plotis – 210 mm | 19 | 24 |



„Rapid 80“ prietaisų instaliacinio kanalo montavimo informacija



GK lanksčioji biuro instaliacija

Platus fasoninių dalių ir montavimo galimybių spektras leidžia lanksčiai instaliuoti, o pakeitimai ir papildymai gali būti atliekami be vargo.



GK movos montavimas

GK prietaisų instaliacinio kanalo mova yra iš anksto sumontuota ir tiekama kartu. Ji ištraukiama iš kanalo ir automatiškai užsifiksuoja tinkamoje padėtyje. Tai leidžia lengvai toliau montuoti kitas kanalo dalis.

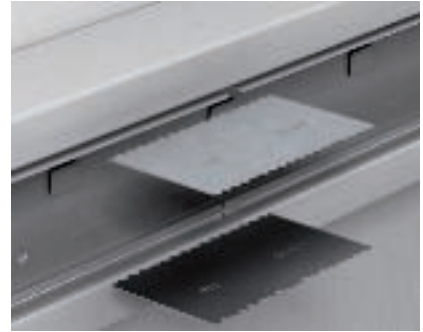

GS/GA movos montavimas

Movų porą, skirtą dviems kanalo apatinėms dalims sujungti, reikia užsisakyti atskirai.



GS/GA movos montavimas

Movą įstatyti į viršutinę GEK-A prietaisų instaliacinio kanalo dalį ir įspausti į kanalą. Taip mova yra automatiškai fiksuojama ir tuo pačiu metu tarp abiejų kanalų apatinių dalių užtikrinamas potencialų išlyginimas.



GK/GS/GA prietaiso montažinės dėžutės montavimas

71GD... serijos prietaisų montažinės dėžutės užfiksuoti viršutinės dalies kontūre. Jas galima perstumti kanale išilgine kryptimi.



Prietaisų montažinių dėžučių montavimas

Priekyje užsifiksuojančių 71GD... serijos prietaisų montažinės dėžutės įstatomos į prietaisų instaliaciniame kanale „Rapid 80“ GK, GS ir GA sistemos angą tiesiog iš priekio.



Fiksatorių kontrolė

Siekiant užtikrinti tvirtą prietaisų montažinių dėžučių padėtį, būtina tinkamos fiksiatorių padėties kontrolė. Taip išvengiama netyčinio prietaisų montažinių dėžučių ištraukimo.



Vertikalus paslinkimas

Prietaisų montažines dėžutes būtina apsaugoti nuo pasislinkimo laikantis standartų. Tai atliekama montuojant viršutinę dalį, kurios sandariai priglundama prie prietaisų montažinių dėžučių.



GK/GS/GA įmontuojamųjų prietaisų montavimas

Naudoti galima visų žinomų gamintojų perjungimo ir kištukinius prietaisus. Esant itin dideliame ploto poreikiui, pvz., naudojant duomenų perdavimo dėžutes, galima rinktis iš įvairių montavimo laikiklių be apsauginio korpuso.

**GK/GS/GA prietaiso montažinės dėžutės montavimas**

Dėl realaus 76,5 mm kanalo angos pločio užtikrinama, kad net jungiklių programos su dideliais išoriniais spinduliais nepaliks jokių matomu angų tarp kanalo viršutinės dalies ir programos dangos.



GK/GS/GA „Modul 45“ prietaisų montavimas
„Modul 45“ prietaisų montažinių dėžučių sistema ir atitinkami S990 serijos dangteliai leidžia instaliuoti į prietaisų instaliacinių kanalų sistemas ir instaliacines kolonas, taupant vietą ir laiką.

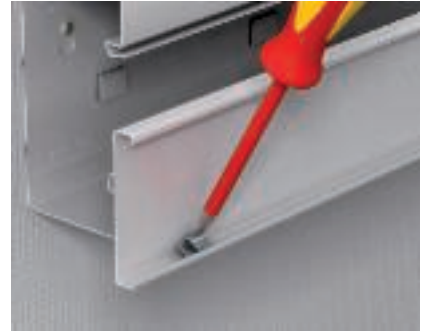

GS/GA viršutinės dalies įžeminimas
Nupjovus viršutinės dalis, jei reikia, fiksavimo spyruokles galima įmontuoti vėliau. Jas reikia sumontuoti laikantis bent jau 50 mm atstumo nuo viršutinės dalies galo.

**GS/GA viršutinės dalies įžeminimas**

Dėl savaimės kontaktuojančio viršutinės dalies įžeminimo pervaduose veikiančios apsaugos priemonės užtikrinamos be jokių papildomų laidų jungimo sąnaudų. Fiksavimo spyruoklės gamykloje įmontuotos į viršutinę dalį.

**GK/GS/GA kanalo apkabos montavimas**

Kanalo apkaba kartu su skiriamąja sienele neleidžia iškristi laidams ir pagerina sistemos stabilumą montuojant viršutinės dalis.

**GS apsauginio laido prijungimo kampo montavimas**

Apsauginio laido jungiamąjį kampą įsukti į tam skirtas, kanalo apatinėje dalyje esančias nišas ir pritvirtinti atsuktuvu.

**GA apsauginio laido prijungimo kampo montavimas**

Apsauginio laido jungiamąjį kampą įsukti į tam skirtą, ant kanalo pagrindo esantį C bėgelį ir pritvirtinti atsuktuvu.

**GK/GS antgalių komponentai**

Antgalis sudarytas iš tvirtinimo elemento ir skydelio. Skydelio kreipikliai tinka visų tipų kanalams (simetriškiems, nesimetriškiems arba dvigubiems kanalams), taip pat tinka dešinėsios ir kairiosios pusių antgaliams. Piktogramos ant skydelio padeda pasirinkti tinkamą kreipiklį.

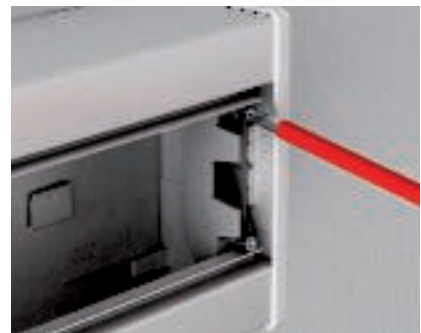
**GK/GS antgalio montavimas**

Iš anksto sumontuotą antgalį uždėti ant kanalo ir abiem varžtais pritvirtinti prie kanalo. Po to sumontuojama viršutinė dalis.

100 % forma atitinka funkciją: GAD išskirtinio dizaino kanalas

„Rapid 80“ prietaisų instaliacinių kanalų projektavimo informacija



Tobula forma

Jokių kištukų, duomenų perdavimo ir tinklo jungčių, tinklo blokų – viskas, ką matote – tai prabangus, masyvus aliuminio kanalas. Tai, kas gali sugadinti graikščią formą, slepiasi po pasukamuoju kanalo dangčiu, yra net trys skirtingos jo formos.

Prietaisų instaliacija

Konstruktinės serijos „Modul 45“ perjungimo ir sujungimo prietaisams tiesiogiai montuoti naudojama 45 mm sistemos anga, todėl ši kanalų sistema yra itin kompaktiška. Surišti kabeliai ir laidai viršutinės dalies adapteriu nutiesiami į pageidaujamą kanalų sistemos vietą.

Šviesos diodų juosta

Kanalų sistemos apatinėje pusėje pasirinktinai galima sumontuoti šviesos diodų juostą. Ji puošniai apšviečia sienas ir paviršius po kanalu sistema.

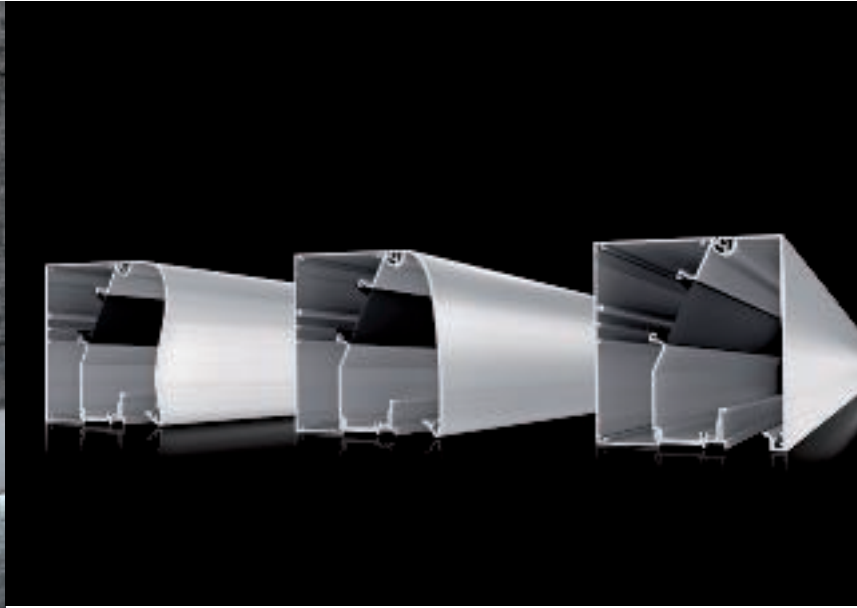

Naudojimo sritys

GAD dizaino instaliaciniame kanale suderinta viskas: idealus dizainas, puiki medžiagos išvaizda ir funkcionalumas montuojant bei naudojant. Štai kodėl ši sistema yra idealus pasirinkimas viešbučių registraturose, parduotuvių kasose ir prabangiuose biuruose.



Instaliacinių kanalų priedai



„Rapid 80“ prietaisų instaliacinio kanalo priedų projektavimo informacija

| | |
|--|----|
| Konsolių ir konvekcinų grotelių sistemų montavimo principas | 82 |
| Prietaisų instaliacinio kanalo priedų montavimo informacija | 83 |



Konsolių ir konvekcinių grotelių sistemų montavimo principas

Sistemos komponentai

| | |
|----|---|
| 1 | Prietaisų instaliacinis kanalas iš plieno |
| 2 | Viršutinė dalis iš plieno |
| 3 | Viršutinė dalis iš plastiko |
| 4 | Petrvara |
| 5 | Konvekcinių grotelių profilis |
| 6 | Profilių jungtuvas, horizontalus |
| 7 | Profilių jungtuvas, vertikalus |
| 8 | Montavimo ir jungiamasis profilis |
| 9 | Grindinė konsolė |
| 10 | Tvirtinimo konsolė |

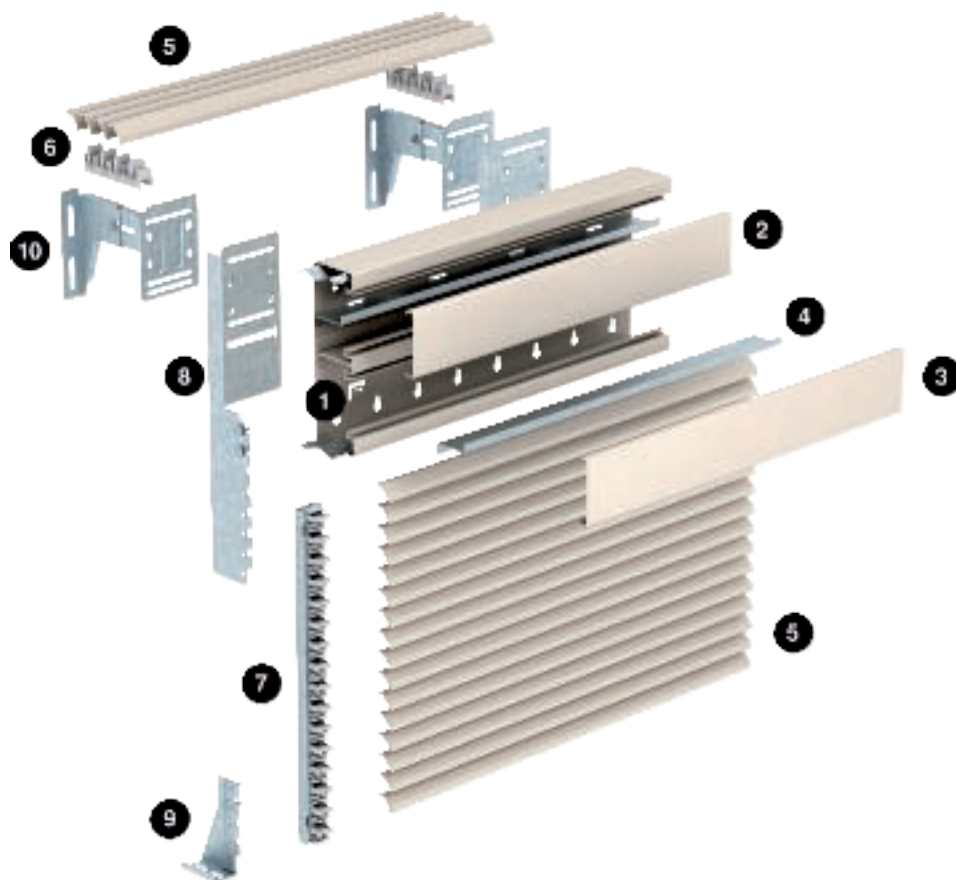

„Rapid 80“ prietaisų instaliacinio kanalo priedų montavimo informacija



Apdangalas su konvekcinėmis grotelėmis
Konvektorių apdangalą galima įrengti taip pat kartu su konvekcinėmis grotelėmis. Dėl tarpų tarp plokštelių paskatinama cirkuliacija ir užtikrinamas akiai patrauklus sprendimas.

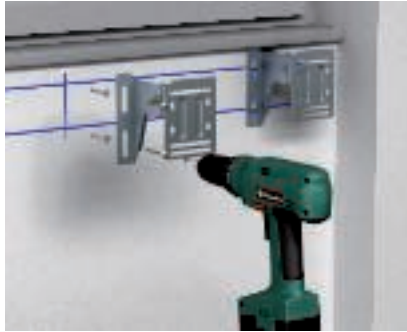

Sumontuota
Iš anksto sumontuotą antgalį uždėti ant kanalo ir abiem varžtais pritvirtinti prie kanalo. Po to sumontuojama viršutinė dalis.



Sumontuota
Sieninės kosolės paeilui nustatomos pagal aukštį bei gylį ir užfiksuojamos.



Stabilizuojančio profilio montavimas
Siekiant sumontuoti 213 mm pločio GEK prietaisu instaliacinius kanalus, reikalingas stabilizuojantysis profilis. Jį reikia užfiksuoti tik priekinėje esamų konsolių pusėje.



Sujungimo profilio montavimas
Kartu su vertikaliai išdėstytomis konvekcinėmis grotelėmis arba konvektorių apdangalais atitinkami montavimo bei sujungimo profiliai iš priekio įspraudžiami į tvirtinimo konsoles.



Sujungimo profilio montavimas
Konvekcinių grotelių profilams montuoti reikalingi 6VG3 /... tipo montavimo ir jungiamieji profiliai. Uždariams konvektorių apdangalams reikalingi 6VV3 /... tipo profiliai.



Prietaisų instaliacinio kanalo montavimas ant sieninės konsolės
GEK prietaisų instaliacinis kanalas montuojamas ant sieninės konsolės ir pritvirtinamas tvirtinimo varžtu M5. Taip tuo pačiu metu tarp kanalo ir sieninės konsolės sukuriama jungtis.



Profilinio sujungimo elemento montavimas
Profiliniai sujungikliai, skirti horizontalioms konvekcinėms grotelėms, užmaunami ant sieninių konsolių ir užfiksuojami įtempiamąja apkaba.



Montavimo atstumai, montuojant konvekcines grotelės
Jei konvekcinės grotelės montuojamos ant sieninių konsolių, reikia atsižvelgti į tai, kad grotelių plokštelės ant sieninių konsolių būtų uždedamos ne didesniu kaip 150 mm atstumu iki plokštelių galo.





Konvekcinių grotelių montavimas

Konvekcinių grotelių lamelės paeiliui kišamos į profilinį sujungiklį ir užsifiksuojamos.



Konvekcinių grotelių montavimas

Profiliniai sujungikliai yra tiekiami įvairių ilgių ir skirti įstatyti nuo 2 iki 12 konvekcinių grotelių lamelių. Jei būtina, juos montuokite vieną po kito ant tvirtinimo konsolių.



Konvekcinės grotelės su prietaisų instaliaciniu kanalu

Horizontalios konvekcinės grotelės užtikrina kokybišką išvaizdą ir ypač glaudų prietaisų instaliacinio kanalo priglundimą prie sienos. Be to, jos padeda tinkamai cirkuliuoti patalpos orui.

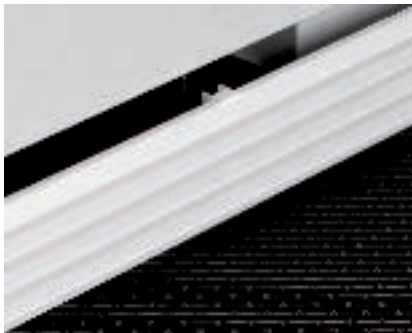

Vertikalių konvekcinių grotelių montavimas

Taip pat vertikalčiai montuojant konvekcinių grotelių profilius, šie tiesiog įspraudžiami į profilinius sujungiklius.



Ugniai atsparios sistemos

OBO KBK-K priešgaisrinės pagalvės yra idealus sprendimas, kai prietaisų instaliacinius kanalus arba kabelių kanalus iš PVC reikia pravesti per sienas, kurioms suteikta atsparumo ugniai klasė.



Garsą izol. barjeras

Garsą izol. barjeras įmontuojamas kanale, tarp dviejų patalpų esančiame sienos pervaide. Taip pasiekama maždaug 40 dB garso izoliacija.



Sienio dengiamojo skydo montavimas

Sieninis dengiamasis skydas montuojamas ant iš anksto sumontuoto prietaisų instaliacinio kanalo. Tam reikia nuplėšti dvipusės lipniosios juostos apatinę dalį ir prie juostos priklijuoti sieninį dengiamąjį skydą.





**ISS instaliacinių kolonų
sistemos**

Tobulas aprūpinimas esant maksimaliam lankstumui: Grindų / lubų instaliacinė kolona su įtempiamąja tvirtinimo priemone



Itin plono dizaino, iš abiejų pusių galima įrengti prietaisus: naujas instaliacinės kolonos profilis. Naujieji (iš kairės į dešinę) instaliacinių kolonų tipai, ISSDHSM45, tipas ISSDM45F, tipas ISSDM45

**ISS instaliacinės kolonos gami-
amos skirtingų konstrukcinių
variantų, pritaikytų skirtingiems
biuro poreikiams. Pristatome
skirtingus jų tipus:**

Instaliacinė kolona ISS70110, la- kštinis plienas

70 x 110 mm matmenų ir 80 mm sistemos angos kolona puikiai tin-
ka naudoti biure. Kolonos viršus
gali būti lakštinio plieno arba pla-
stiko. Montavimas įtempiamuoju
įtaisu.

Instaliacinė kolona ISS70T140

„Twin“ instaliacinę koloną sudaro
du aliuminio vamzdžiai, kurie apati-
neje dalyje sujungti tarpusavyje.
Galimos spalvos: „visiškai balta“
arba anoduoto aliuminio. Instaliaci-
ne kolona susijusioje zonoje gali
būti įrengta naudojant standartinius
įmontuojamus prietaisus. Papildo-
mai galima naudoti variantą su tvir-
tinimo plokšte šviestuvui montuoti.
Instaliacinė kolona fiksuojama tarp
grindų ir lubų naudojant itempia-
mąjį įtaisą.

Instaliacinės kolonos ISS70110 ir 140110

Abi kolonos pagamintos iš vieno-
do aliuminio profilio. 140110 kolo-
noje du profiliai sujungti tarpusavy-
je taip, kad būtų galima montuoti
iš abiejų pusių. Bet kokiu atveju
skaičiuojant standartinių prietaisų
įmontavimui reikia palikti daug vie-
tos. Instaliacinės kolonos fiksuoja-
mos tarp grindų ir lubų naudojant
įtempiamąjį įtaisą.



Tipas ISS70110, lakštinis plienas | tipas ISS70T140 be darbinės lempos ir su ja | tipas ISS70110 ir ISS140110

ISS instaliacinės kolonos projektavimo informacija



Instaliacinės kolonos grindys-lubos su įtempiamąja tvirtinimo priemone arba stovu

Šiuose puslapiuose aprašyti du instaliacinės kolonos tvirtinimo būdai: naudojant įtempiamąjį itaisą arba stovą.

Instaliacinė kolona ISSRM45

ltn plonas, apvalus aliuminio profilis užtikrina išskirtinę elegantišką gryną baltą arba anoduotą kolonos išvaizdą. Ant lygaus paviršiaus yra 45 mm sistemos anga, skirta „Modul45“ prietaisams montuoti.

Instaliacinė kolona ISSDM45

Ji atrodo kaip ISSRM45, tačiau turi profilį, prie kurio iš abiejų pusių galima tvirtinti prietaisus, ir yra daug lankstesnė įrengiant.

Instaliacinės kolonos ISS110100 ir 140100

Šios grupės instaliacinės kolonos sudaro plonas vamzdis, kurio apatinėje dalyje iš vienos arba iš abiejų pusių įrengtos zonos prietaisams sumontuoti.



Naudojimas, tipas ISSRM45 | ISSDM45 | ISS110100



ISSRM45 | ISSDM45 tipas su įtempiamuoju įtaisu ir lanksčia žarna iki lubų | ISS110100 ir ISS140100

ISS instaliacinės kolonos projektavimo informacija



Instaliacinių kolonų sistemų pagalbines montavimo priemones



Taikymo sritis - didelis biuras

Dideliuose biuruose ISS instaliacinės kolonos naudojamos darbo vietoms elektros srove aprūpinti. Darbo vietas kolonos aprūpina per tarpines lubas.



Taikymo sritis - laboratorija

Laboratorijoje darbo vietas aprūpinamos būtent ten, kur to labiausiai reikia.



Taikymo sritis - prekybos centras

Prekybos centrų kasų zonoje ISS instaliacinės kolonos naudojamos elektros energijai tiekti kasu zonai.



Instaliacinės kolonos buvimo vietos nustatymas

Reikia nustatyti ISS instaliacinės kolonos buvimo vietą.



Lubų plokštės išpjovimas

Lubų plokštė paruošiama ISS instaliacinės kolonos montavimui.



Instaliacinės kolonos įrengimas

ISS instaliacinė kolona perstumama per lubų plokštę ir įtemptiama tarp grindų ir lubų.



Instaliacinės kolonos įrengimas

Siekiant įveržti, ISS instaliacinės kolonos teleskopas išstumiamas lubų arba grindų kryptimi ir įveržiamas veržliniu raktu.



Tarpinėse lubose esančios instaliacinės kolonos prijungimas

ISS instaliacinė kolona tarpinėse lubose prijungiama prie nutiestų laidų. Tai galima padaryti naudojant atšakos dėžę arba kabeliai nuvedami tiesiai į instaliacinę koloną.



Grindinės instaliacinės kolonos montavimas

Naudojant šias ISS instaliacines kolonas, tvirtinti reikia ant grindų. Kabeliai į koloną tiesiami, pvz., pro pogrindinę sistemą arba apsauginiais kabelių vamzdžiais.

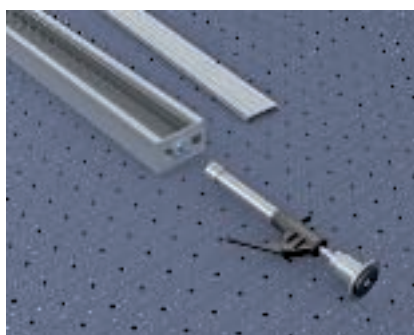

Įtempimo įtaiso montavimas

Pašalinama viršutinė instaliacinės kolonos dalis ir priveržiamas įtempiamasis įtaisas.

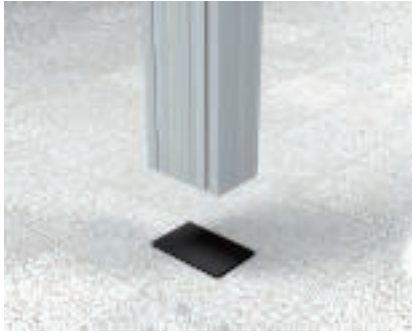
**ISS ant guminio pagrindo**

ISS instaliacinė kolona pastatoma ir užfiksuojama įtempiamuoju įtaisu. Jei pagrindai yra sliudus, grindų zonoje patiesiamas guminis pamatas.

**ISS įtempiamasis įtaisas**

Fiksuotas tvirtinimas tarp grindų ir lubų atliekamas naudojant prie įtempiamojo įtaiso pritvirtintą varžtą. Kai ISS instaliacinė kolona baigiama montuoti, ji priveržiama antveržle.

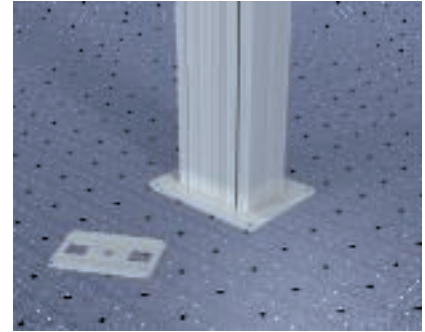
**ISS prisukta prie grindų**

Jei ISS instaliacinę koloną būtina tvirtai priveržti ant grindų, esamą pagrindo skardą galima išimti ir pakeisti didesne pagrindo plokšte.

**Priveržimas prie įtempiamojo įtaiso**

ISS instaliacinės kolonos su įtempiamuoju įtaisu prie lubų taip pat gali būti papildomai prisukamos. Tam reikia pakeisti įtempiamojo įtaiso dengiamąją plokštę.

**ISS prisukta prie grindų**

ISS instaliacinę koloną galima varžtais bei kaiščiais pritvirtinti prie grindų.

**Lubų dengiamojo skydo montavimas**

Lubų dengiamuosius skydus galima pritvirtinti jau baigus instaliaciją. Jie sudaryti iš dviejų dalių, kurios įkišamos viena į kitą. Iš dalies jie priklijuojami uždėta lipniąja plėvele, iš dalies - prisukami varžtais.

**Instaliacinės kolonos įžeminimas**

Pervaduose viršutinės ir apatinės dalių potencialai išlyginami automatiškai, per viršutinėje dalyje pritvirtintą fiksavimo apkabą.

Instaliacinės kolonos pramoniniam naudojimui

Mūsų pramoninės instaliacinės kolonos kompaktiškai ir tvirtai jungia elektros energijos, duomenų ir suslegtojo oro jungtis. Dėl to pakeisti vietą, pvz., derinant gamybos procesus, galima ypač greitai ir paprastai. Modulinė konstrukcija užtikrina paprastą ant instaliacinės kolonos esančių prietaisų pritaikymą naujiems poreikiams. ISS pagrindinis profilis visiškai suderinamas su mašinų ir įrangos gamintojams žinoma „item“ įmonės MB modulių sistema.



Stovas ir lubų tvirtinimo elementai

Masyvus stovas tvirtinimui ant grindu užtikrina patikimą sumontavimą. Viršutinį užbaigimą sudaro solidus tvirtinimo prie lubų elementas, kurį naudojant lengva išlyginti aukščių skirtumus.

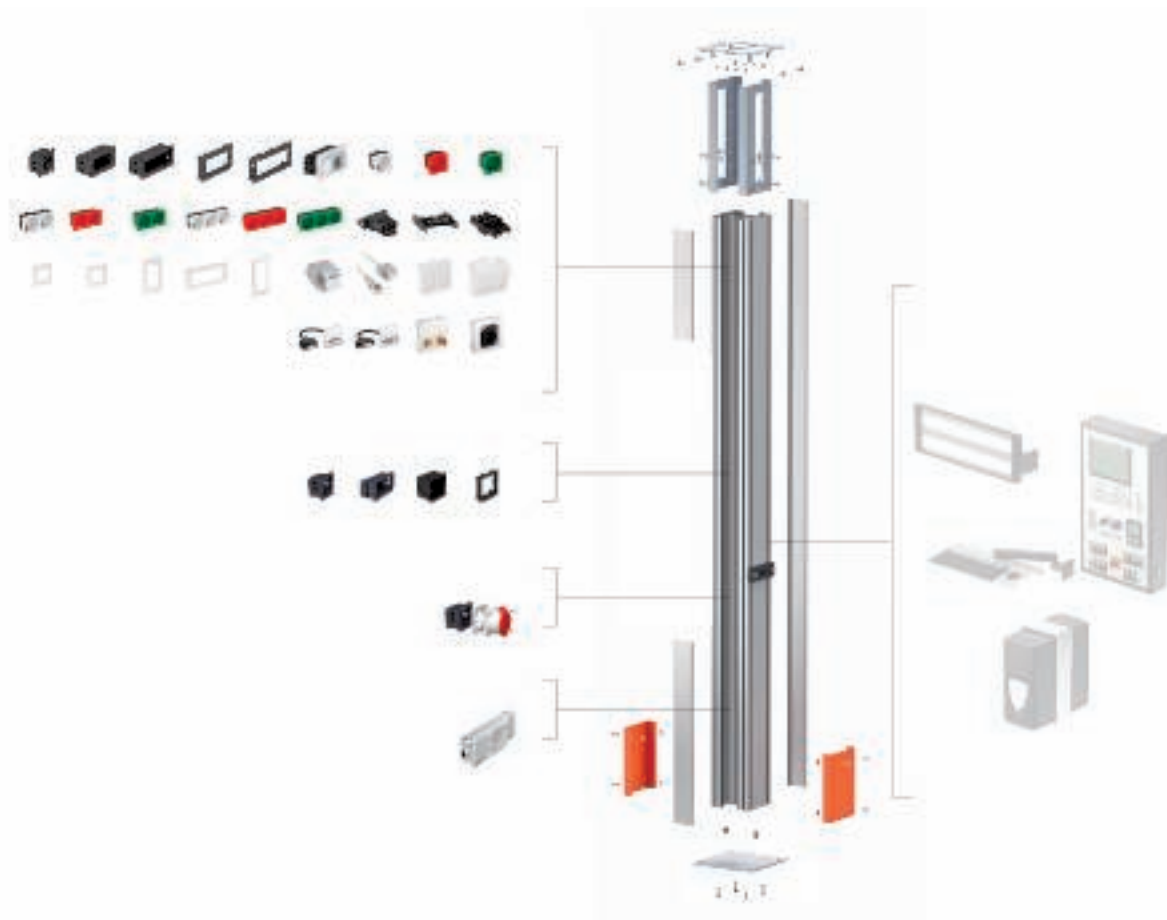

Prijungimas prie kabelių lovelių sistemos, kuria galima vaikščioti

Naudodamiesi mūsų kabelių loveliu sistemomis, kuriomis galima vaikščioti, energiją ir duomenis galite tiekti į instaliacinę koloną.

Montavimas sistemos angoje

76,5 mm sistemos anga skirta įstatyti 71GD... serijos instaliacines dėžutes. Be įprastų standartinių kitų gamintojų sistemų naudoti tinkamas ir visas OBO asortimentas:

- Perjungimo ir kištukiniai prietaisai
- CEE kištukiniai įtaisai 16 A / 32 A
- Visų gamintojų duomenų perdavimo technika
- Multimedija (garso, vaizdo, VGA, XLR ir t. t.)
- IKR4 ir IKR6 nuosekliojo montavimo prietaisai
- Iš anksto parengti „plug and play“ sprendimai su parengtais kištukiniais jungiamaisiais laidais

Prijungimas prie kabelių laikiklių sistemų

Naudojantis atitinkamomis atramomis kabelių kopėčių ir kabelių loveliu sistemas su kolona galima sujungti paprastai ir patikimai.

Montavimas įleidžiamajame begeilyje

Visose instaliacinės kolonos puse yra rastro dydžiui pritaikyti įleidžiamieji bėgeliai. Tokiu būdu atsiranda beribės galimybės pritaikyti skirtingus elementus ir integruoti koloną mašinų ir įrangos konstrukcijose. Naudojantis įleidžiamuoju bėgelium galima įrengti

- ekranus
- klaviatūras
- matavimo, siuntimo ir priėmimo įrenginius
- tvirtus arba lanksčius vamzdynus suslėgtajam orui arba dujoms



EDV 01



„Modul 45®“ sistemos,
duomenų perdavimo technikos
sprendimai

EGS įmontuojamųjų prietaisų sistemos projektavimo informacija

| | |
|--|-----|
| „Modul 45“ sistemos specialūs kištukiniai lizdai tam tikroms šalims | 100 |
| „Modul 45“ kištukinių lizdų montavimo informacija | 101 |
| Kas yra „Modul 45connect“? | 102 |
| „Modul 45connect“ kištukinių lizdų montavimo informacija | 104 |
| „Modul 45“ duomenų perdavimo technikos montavimo informacija | 108 |

„Modul 45“ principas

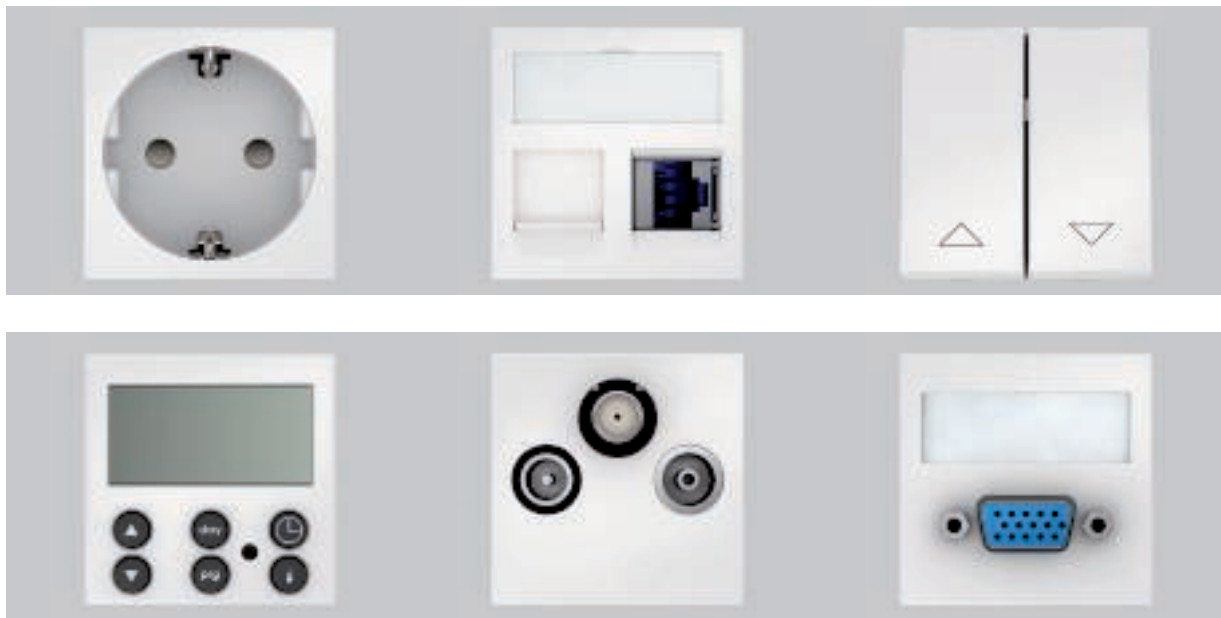

Vienas viskam.

Naujas paprastumas

Atliekant elektros instaliacijos darbus, kiekvienam pastatui reikia individualaus sprendimo. Juk „Modul 45“ serija panaudojama itin universaliai: prietaisų instaliaciniuose kanaluose, pagrindinėse sistemose, instaliacinių kolonų sistemose ir net po tinku arba tuščiavidurėse sienose. Kadangi 45 modulis yra universaliai pritaikomas: prietaisų instaliaciniuose kanaluose, pagrindinėse sistemose, instaliacinių kolonų sistemose bei potinkinėje ir tuščiavidurių sienų zonose. Pasitelkiant adapterius ir instaliacinių prietaisų dėžutes, 45 modulio įmontuojamuosius prietaisus galima naudoti ir LFS sistemose su 80-ąja serija. Kartu veikiant kanalams ir dengiamiesiems remeliams, sukuriama sistema, kurioje viskas puikiai dera tarpusavyje, ir bet kuriuo metu atlikus kelis veiksmus ją galima pritaikyti naujoms sąlygoms. Jungikliai, kištukiniai lizdai ir duomenų technologijos yra tiesiog įspraudžiamos ir užfiksuojamos. Taip greitai ir lengvai prietaisas dar niekuomet nebuvo sumontuojamas.

„Modul 45“ privalumai iš pirmo žvilgsnio:

- modulinė sandara
- paprastas ir greitas planavimas
- lengva montuoti
- itin efektyvu, nes taupomas laikas ir išlaidos
- įvairiapusės pritaikymo galimybės
- vietos taupymas
- lengva pakeisti
- lankstus pritaikymas
- patrauklus dizainas



Greitas ir patogus montavimas naudojant „Modul 45®“ sistemą



Greitas ir nebrangus montavimo būdas.

Palankus laikas

„Modul 45“ sistema pagreitina ir palengvina darbą. Dėl vienodų įmontavimo matmenų ir komponentu bei priedų gausos galite panaudoti šią sistemą įvairiausiems tikslams. Greitas ir patogus montavimas - lemiamas konkurencijos privalumas, kai viską reikia atlikti per trumpą laiką. Taip pat galite sumažinti sandėliavimo ir logistikos išlaidas: jums reikės mažiau įvairių skirtingų gamintojų sistemų. O fiksavimo technika užtikrina tai, kad galima greitai atlikti montavimo ir papildomų pakeitimų darbus.

„Plug & Play“ sutaupo laiko

Savo nauja kištukinių lizdų sistema „Modul 45connect“ OBO siūlo lankią taupantį, paprastą ir saugų elektros instaliavimo būdą. GST18i kištukinės sistemos suderintuvas tiesiog užfiksuojamas ant kištukinio lizdo, taip užtikrinant greitą elektros energijos prijungimą ir perdavimą naudojant ilgintuvus VL. Todėl prijungiant kištukinius lizdus nereikia gaišti laiko tokiems darbo etapams, kaip izoliacijos nuėmimas nuo kabelio, laidų prijungimas ir apsaugų nuo laidų ištraukimo montavimas.

Principas, kuris apsimoka

Instaliavimo ir montavimo laikas greitai funkcionalumo ir dizaino šiais dienomis yra gaminio kokybiškumo požymiai. „Modul 45“ sistema supaprastina montavimo darbus ir sutaupo laiką juos atliekant. Sąnaudos, atliekant prietaisų įmontavimo, išmontavimo ir keitimo darbus, palyginti su įprastinėmis montavimo rūšimis, yra gerokai mažesnės. Lemiamas privalumas: jungiklis, kištukinis lizdas ir jo komponentai vienu mostu įspraudžiami į sistemą ir užfiksuojami – štai ir baigtas tobulas, gražus ir praktiškas montavimas.

Kištukiniai lizdai naudojami tam tikrose šalyse



Kištukinis lizdas, atitinkantis Danijos standartą

skirta C modelio (Euro) ir K modelio kištukams:

- Danija



Kištukinis lizdas su žeminimo kaiščiū

skirta C modelio (Euro) ir E modelio kištukams:

- Belgija
- Prancūzija
- Monakas
- Lenkija
- Slovakija
- Čekija



Kištukinis lizdas, atitinkantis Šveicarijos standartą

skirta C modelio (Euro) ir J modelio kištukams:

- Lichtenšteinas
- Šveicarija



Kištukinis lizdas, D. Britanijos standartas

skirta G modelio kištukams:

- Jungtinė Karalystė
- Airija
- Malta



Kištukinis lizdas su žeminimu

skirta C tipo (Euro) ir F tipo kištukams:

- Albanija
- Andora
- Bosnija ir Hercegovina
- Bulgarija
- Vokietija
- Estija
- Suomija
- Graikija
- Islandija
- Italija
- Kroatija
- Latvija
- Lietuva
- Liuksemburgas
- Makedonija
- Moldova
- Juodkalnija
- Nyderlandai
- Norvegija
- Austrija
- Portugalija
- Rumunija
- Rusija
- Švedija
- Serbija
- Slovėnija

- Ispanija
- Turkija
- Ukraina
- Vengrija

Saugios srovės tiekimas

Siekiant apriboti specialios srovės grandinės gamybinuose objektuose, reikia įsigyti oranžinės, žalios ir raudonos spalvų kištukinius lizdus. Taip, pvz., laboratorijų technikoje galima išpildyti visus reikalavimus pagal DIN VDE 100, 710-ąją dalį.

Duomenys be garantijos



„Modul 45®“ kištukinių lizdų montavimo informacija



Prietaiso jungtis

Elektros sistema prijungiama per integruotus kištukinius gnybtus, skirtus standiems laidams, kurių skerspjūvis nuo 1,5 iki 2,5 mm². Lankščių daugiavielių laidų galus reikia sutvirtinti.



Apsaugos nuo laidų ištraukimo naudojimas

Apsauga nuo laidų ištraukimo uždedama priekyje ant tvirtinimo išpjovų. Laidai, kurių skersmuo yra iki 10 mm, pagal standartus apsaugomi nuo laidų ištraukimo.



Koduotų kištukinių lizdų naudojimas

Koduoti kištukiniai lizdai naudojami specialiosioms elektros grandinėms apriboti. Kištukiniuose lizduose yra papildomas mechaninis kodavimas, dėl kurio neįmanoma įkišti įprastų kištukų.



Kodavimo kaiščio naudojimas

Naudojant kodavimo kaištį kištukas kišamas į koduotą kištukinį lizdą. Kodavimo kaištis uždedamas ir priklijuojamas ant kištuko.



Kas yra „Modul 45connect“?

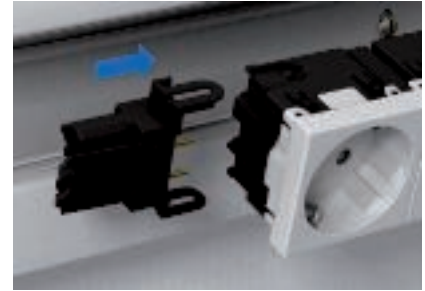
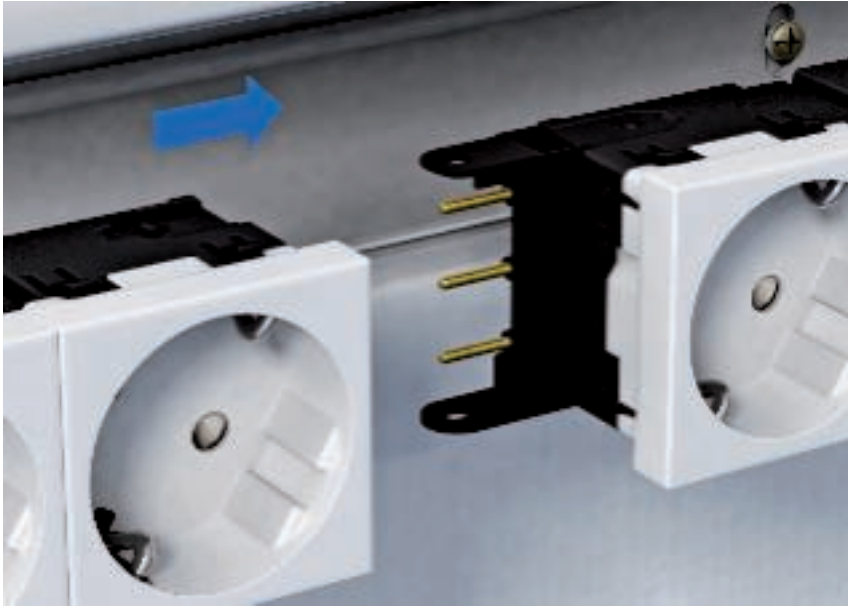

Sumontuojama itin greitai

Laikas – pinigai! Šis posakis igau-
na vis daugiau reikšmės. Instaliavi-
mo ir montavimo laikas tampa vis
svarbesniu argumentu, renkantis
gaminį. Nauja, „OBO Bettermann“
sukurta kištukinių lizdų sistema
„Modul 45connect“ siūlo greitį,
saugumą, lankstumą ir naujas bei
inovatyvias galimybes.

Nauja kištukinių lizdų koncepcija

Kištukiniai lizdai „Modul
45connect“ įtikina paprastesniu
įrengimu ir mažesnėmis montavi-
mo sąnaudomis. Ir neatsisakant
pasiteisinusių „Modul 45“ gaminių
privalumų. Naujų kištukinių lizdų
kištukinės jungtys sumontuotos
priekyje ir puikiai tinkamos naudoti
instaliaciniuose kanaluose arba in-
staliacinėse kolonose. Naujas ki-
štukiniu jungčių išdėstymas leidžia
ne tik įprastai sumontuoti laidus,
kurių skerspjūvis siekia 2,5 mm²,
bet ir lengvai sujungti per adapte-
rius. Skirtingose šalyse naudojami
dvigubo ir trigubo konstrukcijos ti-
po kištukiniai lizdai su apsauginiais
kontaktais ir kištukiniai lizdai su
įžeminimo strypu, kurių kišimo
kryptis yra 33°.

Jungiamasis adapteris

Visuose „45connect“ sistemos mo-
duliui skirtuose jungiamuosiuose
adapteriuose įrengta pasiteisinusi
GST18i kištukinė sistema ir visi
jungiamieji adapteriai kištuko ir liz-
do adapteriais užtikrina standarti-
zuoto srovės maitinimo prijungimo

bei perdavimo galimybę, naudo-
jant ilginimo laidus VL. Siekiant
optiškai atskirti srovės grandines,
visus jungiamuosius adapterius ir
jungiamuosius laidus galima įsigyti
juodos ar baltos spalvos.

Jungiamasis adapteris

Dar viena nauja funkcija – kištuki-
niu lizdų sujungimas, naudojant
„Modul 45connect“ sistemos kištu-
kinę jungtį. Naudodami šią kištuki-
nę jungtį, Jūs be papildomų laidų
jungimo sąnaudų sujungsite iva-
riems tikslams skirtų kištukinių liz-
du derinius (iki 6 dalių derinius).



Kokius privalumus siūlo sistema „Modul 45connect“?

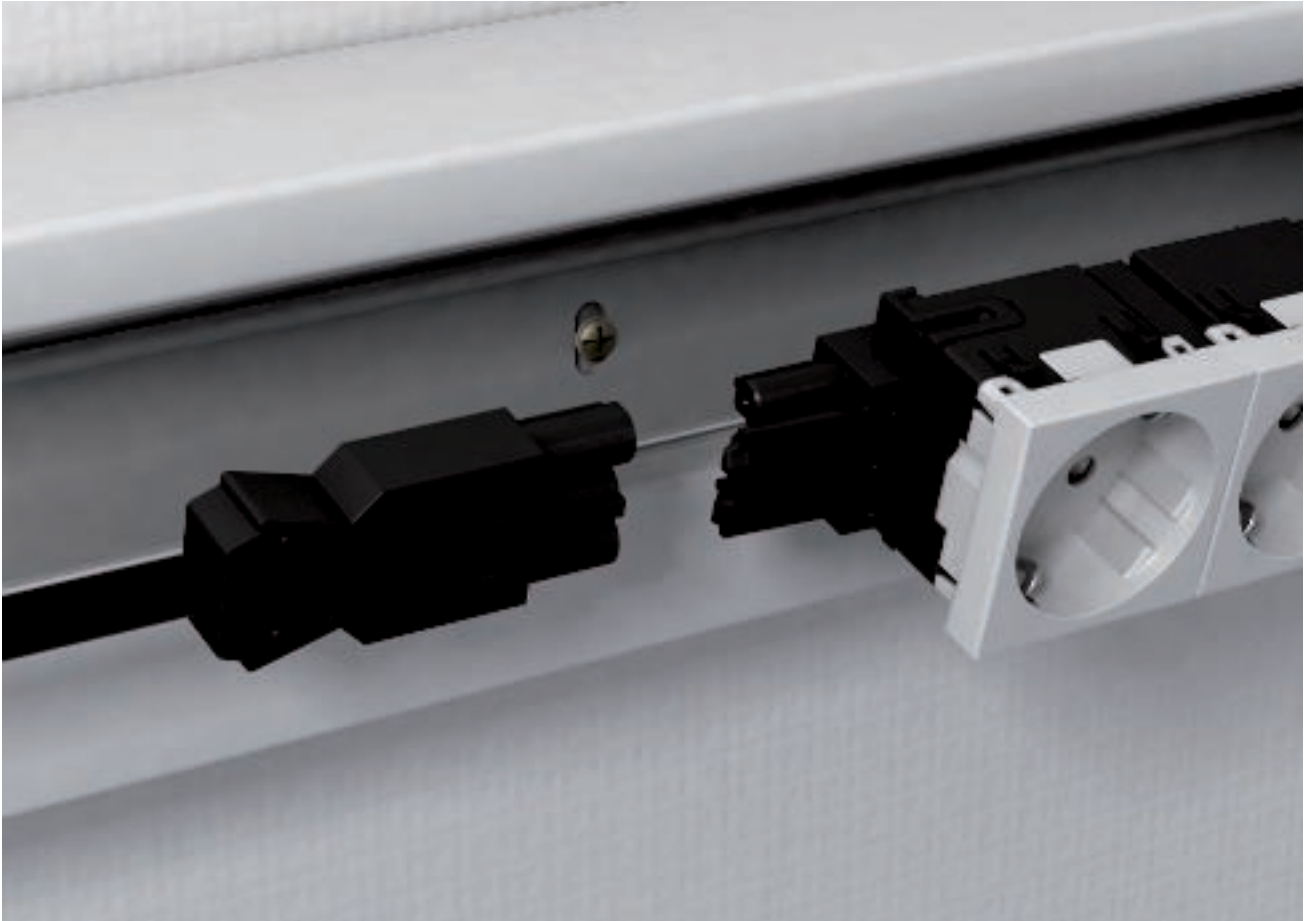

Greitas montavimas

Kištukiniai lizdai „Modul 45connect“ kartu su jungiamaisiais adapteriais, palyginti su įprastinių kištukinių lizdų montavimu, gerokai sutrumpina montavimo laiką. Todėl prijunginėjant kištukinius lizdus nereikia gaišti laiko tokiems darbo etapams, kaip izoliacijai nuo kabelio nuimti, laidams prijungti ir apsaugoms nuo laidų ištraukimo montuoti. Kištukiniai lizdai prijungiami keliais rankų judesiais ir be jokių įrankių.

Įskaitant apsaugą nuo prisilietimo

Jei atliekant elektros instaliacijos darbus naudojami kištukiniai lizdai „Modul 45connect“ su jungiamaisiais adapteriais arba jungtuvais, galima nenaudoti papildomo apsauginio korpuso. Modulis „45connect“ užtikrina visapusę apsaugą nuo prisilietimo pagal VDE reikalavimus.

Daugiau saugumo

Naudojant adapterius, beveik neįmanoma sumaišyti prijungimo pusių. Kiekviename kištukiniame lizde

yra lizdo ir kištuko prijungimo pusė, į kurią galima prijungti tik vieną tinkamą adapterį. Naudojant „Modul 45connect“ sistemą, neįmanoma patirti nemalonumų ir žalos, kurią sukelia neteisingas laidų sujungimas.

Lankstus ir perspektyvus

Prireikus papildomai modifikuoti sistemą, reikia tik atlaisvinti kištukines jungtis ir sistemą be jokio vargo galima pritaikyti naujoms sąlygoms.



„Modul 45connect®“ kištukinių lizdų montavimo informacija



Įprastinis prietaisų prijungimas

Elektros sistema prijungiama per integruotus kištukinius gnybtus, skirtus standiems laidams, kurių skerspjūvis nuo 1,5 iki 2,5 mm². Lankščių daugiavielių laidų galus reikia sutvirtinti.



Apsauga nuo laidų ištraukimo naudojimas

Apsauga nuo laidų ištraukimo uždedama priekyje ant tvirtinimo išpjovų. Laidai, kurių skersmuo yra iki 10 mm, pagal standartus apsaugomi nuo laidų ištraukimo.



Prietaiso jungtis su prijungimo adapteriu

Kištukiniame lizde yra 2 prijungimo pusės, apibūdinamos kaip kištuko ir lizdo pusės. Pasielkus mechaninį užraktą, atsižvelgiant į tipą, adapterio prijungimo galimybės apribojamos vienoje pusėje.

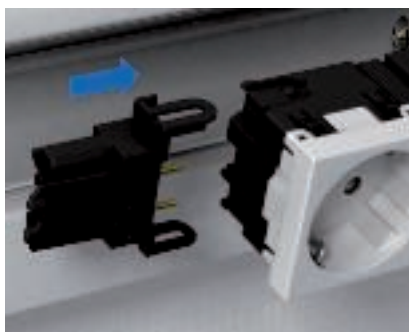

Tiesus jungiamasis adapteris, kištuko dalis

Jungiamąjį adapterį įkiškite į kištukinį lizdą ir užfiksuokite.



Jungiamasis adapteris, kištukinis lizdas

Sujungimo adapterį įkiškite į pirmąjį kištukinį lizdą ir užfiksuokite. Nuėmus apsauginį gaubtelį, galima įkišti ir užfiksuoti kitą kištukinį lizdą. Pastaba: leidžiama naudoti kištukinių lizdų derinius daugiausiai su 2 jungiamaisiais adapteriais.

Kištukų jungiamosios pusės kodavimas

Prieš montuodami dalinius kištukų adapterius patikrinkite, ar kodavimas atitinka kištukinius lizdus. Kiekviename kištukiniame lizde yra kištuko jungiamoji pusė. Kiekviename kištukiniame lizde yra kištuko jungiamoji pusė.



Lizdų jungiamosios pusės kodavimas

Prieš montuodami dalinius lizdų adapterius patikrinkite, ar kodavimas atitinka kištukinius lizdus. Kiekviename kištukiniame lizde yra lizdo jungiamoji pusė.

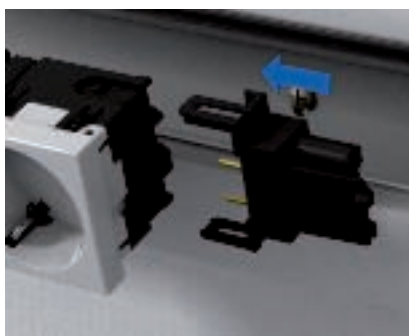

Tiesus jungiamasis adapteris, lizdo dalis

Jungiamąjį adapterį įkiškite į kištukinį lizdą ir užfiksuokite.



Įmontuojamieji prietaisai „Rapid 80“ / ISS sistemose

Prietaisai kanalų sistemoje „Rapid 80“ ir ISS instaliacinėse kolonose montuojami naudojant 71MT2 45 ir (arba) 71MT3 45 tipo montavimo laikiklius.





Jungiamasis adapteris, GST18

Jungiamasis adapteris VB-G GST18... užtikrina kištukinių lizdų sujungimą kanalų sistemoje „Rapid 80“ ir ISS instaliacinėse kolonose.



Universalus duomenų perdavimo lizdų laikiklis, skirtas „Modul 45®“



Universalus laikiklis, pritaikomas visiems tikslams

Prietaisams su duomenų moduliais montuoti OBO siūlo du universaliai panaudojamus duomenų perdavimo lizdų laikiklius: su tiesaus ištraukimo kryptimi ir su įstriža išėjimo anga. Abiejuose laikikliuose yra sistemos tvirtinimas ant visų keturių pusių, todėl juos galima montuoti sieniniame kanale arba instaliacinėje kolonoje. Duomenų išvadai visuomet yra horizontaliai vienas šalia kito. Jungiamuosius laidus galima lengvai ir saugiai ikišti, jie netrukdo vienas kitam.

Sauga

Integruoti apsaugos nuo dulkių dangteliai uždengia modulius, kai jie nėra naudojami, ir apsaugo juos nuo dulkių ir kitų pašalinių poveikiu. Kai moduliai naudojami, dangteliai pastumiami į viršų ir automatiškai vėl uždaromi pašalinus jungiamąjį laidą.

Laukelis užrašui

Abu laikikliai komplektacijoje turi užrašo laukelius su permatomu dangteliu. Laukelis užrašui skirtas

užrašo juostelėms, kurių plotis yra iki 12 mm.

Lankščiai naudojamas

Duomenų perdavimo lizdus sudaro komponentai, kuriuos nurodo vienas užsakymo numeris. Pagrindinis laikiklis atlieka įmontavimo į sistemos funkciją, o nuo konkrečios sistemos priklausančių modulių laikiklis įtvirtina duomenų perdavimo modulius. Kiekvienas duomenų perdavimo lizdų laikiklis gali laikyti iki 2 duomenų modulių. Abu universalus duomenų perdavimo lizdų laikiklio konstrukcijų tipai skirti plačiai naudojamiems duomenų moduliams.



Pasirinkimo pagalba – įvairių gamintojų duomenų perdavimo technikos modulių montavimas

| Gamintojas | Duomenų perdavimo technikos modulis | Duomenų technologijų laikikliai |
|------------------------|---|----------------------------------|
| 3M | Volition K6 | Tipas C (be sklendės nuo dulkių) |
| 3M | Volition CAT6A | Tipas C (be sklendės nuo dulkių) |
| AMP/TYCO | „SL Serie 110Connect“ (be nuo dulkių saugančio dangčio) | Tipas A |
| AMP/TYCO | „SL Serie Toolless“ (be nuo dulkių saugančio dangčio) | Tipas A |
| Avaya/Systemax | M serija | Tipas F |
| Brand-Rex | Moduliai, kurių gaminio numeris baigiasi ...JAKS000CR | Tipas A |
| Brand-Rex | Moduliai, kurių gaminio numeris baigiasi ...JAKU002 | Tipas A |
| BTR Netcom | 6A kat. modulis („Keystone“ konstrukcijos) | Tipas C |
| BTR Netcom | UTP modulis (konstrukcinės modulis) | Tipas C |
| BTR Netcom | 6A kat. modulis (konstrukcinės modulis) | Tipas B |
| BTR Netcom | „E-DAT Modul“ (konstrukcinė forma) | Tipas B |
| BTR Netcom | UAE modulis (konstrukcinis modulis) | Tipas B |
| CobiNet | CobiDat KS | Tipas C |
| Corning | Moduliai, prie kurių galima prijungti „Keystone“ | Tipas C |
| „Dätwyler Cabels“ | MS modulis | Tipas B |
| „Dätwyler Cabels“ | MS-N modulis | Tipas B |
| „Dätwyler Cabels“ | KS-T ir KS-TS modulis | Tipas C |
| „Dätwyler Cabels“ | MS-K modulis | Tipas C |
| „Dätwyler Cabels“ | KU-T modulis | Tipas C |
| EKU | „E-Stone Modul“ | Tipas C |
| „Harting“ | „Prelink“ RJ45 „Keystone“ modulis kat. 6A | Tipas C |
| „Harting“ | „Fixlink RJ45“ „Keystone“ modulis Kat.6A | Tipas C |
| „Komos“ | KDM 500 modulis | Tipas C |
| „Leoni Kerpen“ | „VarioKeystone“, 6 A kat. įvorės modulis | Tipas B |
| „Leoni Kerpen“ | „MegaLine Connect 100“, įvorių modulis kat. 6A ir 8C7A | Tipas B |
| „Leoni Kerpen“ | „MegaLine Connect45“, įvorių moduliai „Keystone“ | Tipas C |
| „Leoni Kerpen“ | „MegaLine Connect45“, „ELine“ | Tipas EP |
| „Lexcom“ / „Schneider“ | „LexCom“ 125 | Tipas LE |
| „Lexcom“ / „Schneider“ | „LexCom“ 250 | Tipas LE |
| „Lexcom“ / „Schneider“ | „LexCom“ 500 | Tipas LE |
| „Nexans“ | „LANmark RJ45“ su mėlynu adapterio gnybtu | Tipas A |
| „Nexans“ | „LANmark GG45“ su metaliniu gnybtu | Tipas A |
| OBO Bettermann | Jungiamasis modulis, tipas ASM-C6A | Tipas C |
| OBO Bettermann | Jungiamasis modulis, tipas ASM-C6A G | Tipas C |
| OBO Bettermann | Jungiamasis modulis, tipas ASM-C5 | Tipas RM |
| OBO Bettermann | Jungiamasis modulis, tipas ASM-C5 G | Tipas RM |
| OBO Bettermann | Jungiamasis modulis, tipas ASM-C6 | Tipas RM |
| OBO Bettermann | Jungiamasis modulis, tipas ASM-C6 G | Tipas RM |
| „Panduit“ | „Mini-Com“ | Tipas PA |
| R & M | 6A kat. modulis su „Keystone“ tvirtinimu | Tipas C |
| R & M | 5 ir 6 kat. moduliai be pagrindo | Tipas RM |
| „Rutenbeck“ | UM modulis | Tipas C |
| „Rutenbeck“ | „UMflex“ modulis | Tipas C |
| SETEC | UKJ modulis | Tipas C |
| SETEC | XKJ modulis | Tipas C |
| „Telegärtner“ | AMJ Modul | Tipas C |
| „Telegärtner“ | UMJ modulis | Tipas C |



Montavimo informacija, skirta duomenų technologijos jungiamajam moduliams Kat. 5e ir Kat. 6

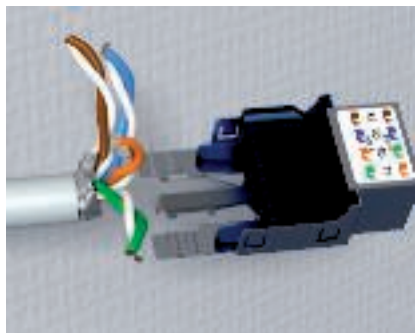

Prietaiso prijungimas – kabelio paruošimas
Nuo duomenų kabelio pašalinkite 50 mm ilgio išorinį apdangalą ir ekranavimą.



Prietaiso prijungimas - apsauga nuo laidų ištraukimo
Kabelį įkiškite į kabelio užspaudimo elementą ir pridėta kabeline apkaba apsaugokite nuo ištraukimo. Jei kabeliai yra ekranuoti, reikia atkreipti dėmesį į tai, kontaktinis elementas būtų sujuntas su ekranu.

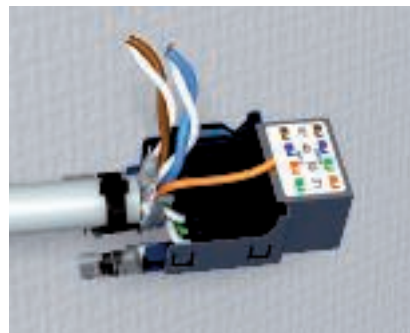

Prietaiso prijungimas - laidų rūšiavimas
Atskiras gyslas nutieskite ir užfiksuokite



Prietaiso prijungimas - per ilgų kabelių trumpinimas
Jei reikia, kabelį patrumpinkite



Prietaiso prijungimas - kabeliomontavimas
Kontaktinę apkabą uždėkite ant jungiamojo modulio ir užfiksuokite. Kabelis prijungtas.

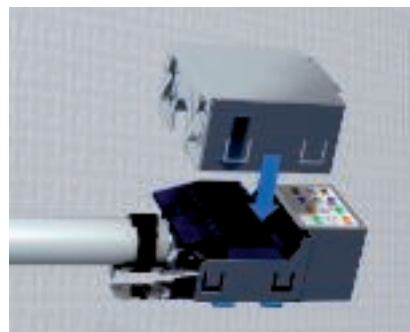

Prietaiso prijungimas – ekrano korpuso montavimas
Ekrano korpusas ant jungiamojo modulio bus uždėtas ir užfiksuotas iš viršaus. Ekrano korpusas bus naudojamas tik ekranuotiems jungiamiesiems moduliams.



Prietaisų instaliacija duomenų perdavimo lizde
Paruoštą duomenų lizdą iš galo įstatykite į atitinkamą plokštelę. Tam į užspaudimo mechanizmą įkiškite modulio laikomąją plokštę ir užfiksuokite.



Prietaisų instaliacija sistemos aplinkoje
Duomenų perdavimo lizdų laikiklį tiesiog įstatykite į sistemą ir užfiksuokite. Tvirtinimas fiksuojamaisiais elementais tinka ir horizontaliam, ir vertikaliam prietaisų montavimui.



Duomenų technologijos jungiamojo modulių Kat. 6A montavimo informacija



Prietaiso prijungimas – kabelio paruošimas
Nuo duomenų kabelio pašalinkite 50 mm ilgio išorinį apdangalą ir ekranavimą.



Prietaiso prijungimas - apsauga nuo laidų ištraukimo
Uždėkite kabelį ant linijų tiesimo elemento ir įstatykite jį į kabelio laikiklį. Tada pridėdami kabelių dirželiu apsaugokite, kad nebūtų ištrauktas. Jei kabeliai yra ekranuoti, reikia atkreipti dėmesį į tai, kad kontaktinė montavimo plokštė būtų sujungta su ekranu.

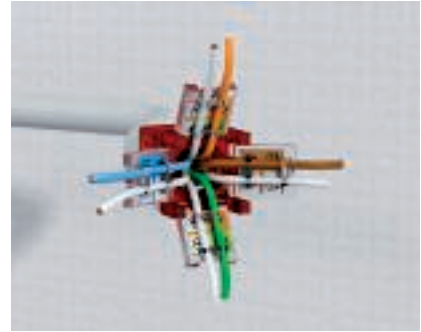

Prietaiso prijungimas - laidų rūšiavimas
Atskirus laidininkus atrinkite pagal jungimų lentelę ir užfiksuokite tvirtinimo gnybtu.

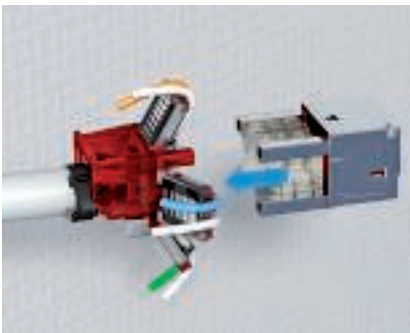

Prietaiso prijungimas – modulių sujungimas
Sujunkite ir užfiksuokite laidus ir įvoves. Montuojant padeda žymos ant abiejų komponentų.

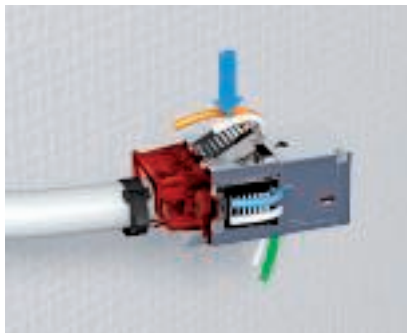

Prietaiso prijungimas - kabelio montavimas
Sujunkite ir užfiksuokite laidus ir įvoves. Per ilgi laidai sutrumpinami laidų jungimo gnybtais jungiant kontaktus, o nukirpti galai pašalinami.



Prietaiso prijungimas – tvirtinimo rėmo montavimas
Įstatykite ir užfiksuokite Keystone tvirtinimo rėmus iš priekio prie jungiamojo modulių.

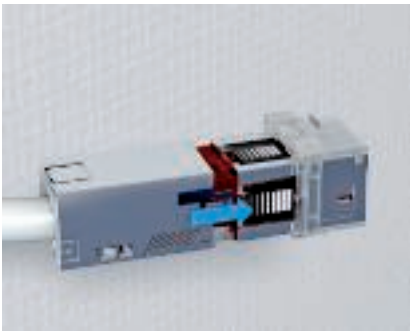

Prietaiso prijungimas – ekrano korpuso užfiksuojimas
Ekrano korpusas bus uždėtas ir užfiksuotas iš galinės jungiamojo modulių pusės. Ekrano korpusas yra naudojamas tik ekranuotiems jungiamiesiems moduliams.







Prietaisų instaliacija duomenų perdavimo lizde
Paruoštą duomenų lizdą iš galo įstatykite į atitinkamą C tipo plokštelę ir užfiksuokite.



Prietaisų instaliacija sistemos aplinkoje
Duomenų perdavimo lizdų laikiklį tiesiog įstatykite į sistemą ir užfiksuokite. Tvirtinimas fiksuojamaisiais elementais tinka ir horizontaliam, ir vertikaliam prietaisų montavimui.



Patikros ženklas

| | |
|---|---|
|  | KEMA-KEUR, Nyderlandai |
|  | Underwriters Laboratories Inc., USA + CSA, Kanada |
|  | Elektrotechnikos, elektronikos ir informacinės technikos sąjunga, Vokietija |
|  | South African Bureau of Standards |

Medžiagos. Plastikai

ABS/ASA — Akrilnitrilo-butadieno-stirenas

Atsparumas temperatūrai:
nuolatinei iki 70°C, trumpalaikiai iki 85°C
bei iki maždaug minus 40°C*.

Atsparus

Skrudžių rūgštis, citrinų rūgštis, pieno rūgštis.

Sąlyginai atsparus

Druskos rūgštis, sieros rūgštis.

Neatsparus

Acetonas, benzenas, benzenas, tirpikliai dažams ir lakams, sviesto rūgštis, chloras, acto rūgštis, azoto rūgštis.

Trūkimo pavojus dėl įtempimo

Santykinai aukštas, panašiai kaip polistireno.

GUM — Guma

POM — Poliacetalis (polioksimetilenas, poliformaldehidas)

Atsparumas temperatūrai:
nuolatinei iki maždaug 100°C, trumpalaikiai iki maždaug 130°C
bei iki maždaug minus 40°C.

Atsparus

Acetonas, eteris, benzenas, silpna acto rūgštis, benzenas, mazutas, alyvos ir tepalai, toluolas.

Neatsparus

Metilo chloridas, trichloretilenas, druskos rūgštis, azoto rūgštis, sieros rūgštis.

Trūkimo pavojus dėl įtempimo

Mažas

PA — Poliamidas

Atsparumas temperatūrai:
nuolat maždaug iki 90°C, trumpai maždaug iki 130°C
ir maždaug iki minus 40°C*.
Atsparumas cheminėms medžiagoms, bendrai paėmus, toks pat kaip polietileno.

Atsparus

Benzenas, benzolas, dyzelinis kuras, acetonas, dažų ir lakų tirpiklis, alyvos ir tepalai.

Neatsparus

Baliklis, daugelis rūgščių, chloras.

Trūkimo pavojus dėl įtempimo

Oro drėgnumo būsenos mažas, tik kai kurių vandeninių druskos tirpalų.
Smarkiai išdžiūvusios dalys (aukšta temperatūra ir itin mažas oro drėgnis) labai neatsparios kurui ir visiems tirpikliams.

PA/GF — Poliamidas, sustiprintas stiklo pluoštu

Atsparumas temperatūrai:
nuolatinei iki maždaug 100-110°C, trumpalaikiai iki 160°C
bei iki maždaug minus 40°C*.

Atsparus

Benzenas, benzenas, dyzelinė alyva, acetonas, tirpikliai dažams ir lakams, alyvoms ir riebalams.

Gana atsparus įtrūkimų dėl tempimo įtempimo įtempimui.

Neatsparus

Baliklis, daugelis rūgščių, chloras.

Trūkimo pavojus dėl įtempimo

Oro drėgnumo būsenos mažas, tik kai kurių vandeninių druskos tirpalų.
Smarkiai išdžiūvusios dalys (aukšta temperatūra ir itin mažas oro drėgnis) labai neatsparios kurui ir visiems tirpikliams.

PC — Polikarbonatas

Atsparumas temperatūrai:
nuolat maždaug iki 110°C (vandenyje – 60°C), trumpai maždaug iki 125°C,
ir iki minus 35°C.

Atsparus

Benzenas, terpentinas, daugelis silpnųjų rūgščių.

Neatsparus

Acetonas, benzolas, chloras, metilenchloridas, labiausiai koncentruotos rūgštys.

Trūkimo pavojus dėl įtempimo

Sąlyginai mažai,
įtrūkius nuo įtempimo sukeliančios terpės yra benzenas, aromatiniai angliavandeniliai, metanolis, butanolis, acetonas, terpentinas.



Medžiagos. Plastikai

PC/ABS — Polikarbonatas/akrilnitrilo-butadieno-stirenas

Atsparumas temperatūrai:

-30–90°C, trumpalaikis iki maždaug 105 °C, lydymosi temperatūra maždaug 200 °C, terminis skilimas esant 300 °C. Nuo 1,5 mm medžiagos storio pasiekiamas UL94 V-0. Nuo 1 mm medžiagos storio remiantis IEC 60695-2-12 pasiekama 960 °C kaitinimo vielos temperatūra.

Atsparus

Mineralinės rūgštys, organinės rūgštys ir vandeniniai druskos tirpalai

Sąlyginai atsparus

šarmams, chloro angliavandeniliams, aromatinėms medžiagoms ir (sudėtinės dalys) daugeliui alyvų ir tepalų

PE — Polietilenas

Atsparumas temperatūrai:

kietos rūšys: nuolat maždaug iki 90°C, trumpai maždaug iki 105°C, minkštos rūšys: nuolat maždaug iki 80°C, trumpai maždaug iki 100°C ir iki minus 40°C*.

Atsparus

Šarmai ir neorganinės rūgštys.

Sąlyginai atsparus

Acetonas, organinės rūgštys, benzinai, benzolas, dyzelinis kuras, dažniausios alyvos.

Neatsparus

Chloras, angliavandeniliai, oksiduojančios rūgštys.

Trūkimo pavojus dėl įtempimo

Sąlyginai didelis.

Įtrūkius dėl įtempimo gali sukelti acetonas, įvairūs alkoholiai, skrudžių rūgštis, etanolis, benzinai, benzolas, sviesto rūgštis, acto rūgštis, formaldehidai, įvairios alyvos, petroleumas, propanolis, azoto rūgštis, druskos rūgštis, sieros rūgštis, muilo tirpalas, terpentinas, trichloretilenas, citrinos rūgštis.

PPO — Polifenilo oksidas

Atsparumas temperatūrai:

nuo -30°C iki + 85°C

Neatsparus

Aliejai, riebalai, tepalai ir degalai

PP — Polipropilenas

Atsparumas temperatūrai:

nuolat maždaug iki 90°C, trumpai maždaug iki 110°C ir maždaug iki minus 30°C*.

Atsparumas cheminėms medžiagoms, bendrai paėmus, toks pat kaip polietileno.

Atsparus

Šarmai ir neorganinės rūgštys

Sąlyginai atsparus

Acetonas, organinės rūgštys, benzinai, benzolas, dyzelinis kuras, dažniausios alyvos

Neatsparus

Chloras, angliavandeniliai, oksiduojančios rūgštys

Trūkimo pavojus dėl įtempimo

Mažai, tik naudojant keletą rūgščių, pvz., chromo rūgštį, fluoro rūgštį, druskos rūgštį ir azoto oksidas.

PS — Polistirolas

Atsparumas temperatūrai:

dėl sąlyginiai didelio neatsparumą cheminių medžiagų įtakai, nerekomenduojama naudoti, kai temperatūra yra aukštesnė nei įprasta maždaug 25°C temperatūra.

Atsparumas šalčiui: maždaug iki -40°C*.

Atsparus

Šarmai, dažniausios rūgštys, alkoholis.

Sąlyginai atsparus

Alyvos ir tepalai.

Neatsparus

Sviesto rūgštis, konc. azoto rūgštis, konc. acto rūgštis, acetonas, eteris, benzinai ir benzolas, dažų ir lako tirpiklis, chloras, dyzelinis kuras.

Trūkimo pavojus dėl įtempimo

Sąlyginai didelis.

Įtrūkius dėl įtempimo gali sukelti acetonas, eteris, benzinai, cikloheksanas, heptanas, metanolis, propanolis, taip pat kai kurių PVC kabelių mišinių minkštikliai.

PVC — Polivinilo chloridas

Atsparumas temperatūrai:

nuolat maždaug iki 65°C, trumpai maždaug iki 75°C ir iki minus 30°C*.

Atsparus

Silpnos rūgštys, šarmai, alyvos ir tepalai, benzinai.

Neatsparus

Stiprios rūgštys, benzolas, acetonas, jodas, toluolas, trichloretilenas.

Trūkimo pavojus dėl įtempimo

Mažai, tik naudojant keletą tirpiklių, pvz., benzolą ir acetoną.

*Minusinės vertės galioja tik dalims ramybės būsenoje be didesnės smūginės apkrovos.

Nėra plastiko, kuris būtų atsparus visoms cheminėms medžiagoms. Pateikiama tik maža dalis pasirenkamų agentų. Prašome nepamiršti, kad tuo pat metu veikiant cheminiams veiksniams ir aukštomis temperatūroms plastikinės dalys yra ypač dideliame pavojuje. Gali atsirasti įtrūkimų dėl tempimo jėgų. Jei abejojate, prašome mūsų klausti arba paprašyti pateikti išsamią atsparumo lentelę. Įtrūkimai dėl tempimo jėgų: jie gali atsirasti, kai plastikinės dalys, kurios yra veikiamos tempimo jėgų, tuo pat metu veikiamos chemiškai. Ypač didelis pavojus kyla dalims iš polistireno ir polietileno. Tempimo įtrūkimai gali atsirasti net dėl agentų, kuriems plastikas neįtemptoje būsenoje yra atsparus. Tipiški pavyzdžiai dalims, kurios, naudojant pagal paskirtį, yra nuolat veikiamos tempimo jėgų: žiedai, kabelio srieginių jungčių tarpiniai kabiukai, juostiniai žiedai.



Metalai

Alu — Aliuminis

VA (1.4301) — Plienas, nerūdijantis, 1.4301

VA (1.4310) — Plienas, nerūdijantis, 1.4310

St — Plienas



Europinė klasifikacija

Klasifikacija pagal EN 50085-1

| | | WDK plastikinių instaliacinių kanalų | WDKH kabelinis kanalas | LKM kabelinis kanalas | SKL grindjuostinis kanalas | VK perforuotas kanalas | VKH perforuotas kanalas | Prietaisų instaliacinis kanalas „Rapid 45-2 GK“, PVC | Prietaisų instaliacinis kanalas „Rapid 45-2 GA“, aliuminis | Prietaisų instaliacinis kanalas „Rapid 80 GK“, PVC | Prietaisų instaliacinis kanalas „Rapid 80 GKH“ PC/ABS | Prietaisų instaliacinis kanalas „Rapid 80 GS“, plienas | Prietaisų instaliacinis kanalas „Rapid 80 GA“, aliuminis | ISS instaliacinė kolona |
|-------|---|--------------------------------------|------------------------|-----------------------|----------------------------|------------------------|-------------------------|--|--|--|---|--|--|-------------------------|
| 6.1 | Pagal medžiagą | *2 | *2 | *2 | *2 | *2 | *2 | *2 | *2 | *2 | *2 | *2 | *2 | *2 |
| 6.2 | Pagal atsparumą smūgiams instaliavimo ir naudojimo metu | | | *1 | | | | | | | | | | |
| 6.2.1 | Elektros instaliacijos kanalų sistemos 0,5 J smūgio energijai | x | x | *1 | | | | | | | | | | |
| 6.2.2 | Elektros instaliacijos kanalų sistemos 1 J smūgio energijai | | | *1 | | | | | | | | | | |
| 6.2.3 | Elektros instaliacijos kanalų sistemos 2 J smūgio energijai | | | *1 | x | | | | | | | | | |
| 6.2.4 | Elektros instaliacijos kanalų sistemos 5 J smūgio energijai | | | *1 | | | | x | | x | | | | |
| 6.2.5 | Elektros instaliacijos kanalų sistemos 20 J smūgio energijai | | | *1 | | | | | x | | x | x | x | x |
| 6.3 | Pagal temperatūrą, kaip nurodyta 1, 2 ir 3 lentelėje | | | | | | | | | | | | | |
| | 1 lentelė: žemiausios sandėliavimo ir transportavimo temperatūros ±2 °C | | | | | | | | | | | | | |
| | -45 °C | | | | | | | | | | | | | |
| | -25 °C | | | x | | | | | x | | x | x | x | x |
| | -15 °C | | | | x | | | x | | x | | | | |
| | -5 °C | x | x | | | x | x | | | | | | | |
| | 2 lentelė: žemiausios montavimo ir eksploatacinių temperatūros ±2 °C | | | | | | | | | | | | | |
| | -25 °C | | | x | | | | | x | | x | x | x | x |
| | -15 °C | | | | | | | x | | x | | | | |
| | -5 °C | x | x | | x | | | | | | | | | |
| | +5 °C | | | | | | | | | | | | | |
| | +15 °C | | | | | x | x | | | | | | | |
| | 3 lentelė: didžiausios eksploatacinių temperatūros ±2 °C | | | | | | | | | | | | | |
| | +60 °C | x | x | | x | x | x | x | x | x | x | x | x | x |
| | +90 °C | | | | | | | | | | | | | |
| | +105 °C | | | | | | | | | | | | | |
| | +120 °C | | | | | | | | | | | | | |
| 6.4 | Pagal atsparumą liepsnos plitimui | | | | | | | | | | | | | |
| 6.4.1 | Ugnies plitimo nestabdančios elektros instaliacijos kanalų sistemos | x | x | | | x | x | x | | x | | | | |
| 6.4.2 | Ugnies plitimą stabdančios elektros instaliacijos kanalų sistemos | | | x | x | | | | x | | | x | x | x |

x tinkama klasifikacija, *1 bandymuose, *2 konsultacijų metu



Europinė klasifikacija

Klasifikacija pagal EN 50085-1

| | | WDK plastikinių instaliacinių kanalų | WDKH kabelinis kanalas | LKM kabelinis kanalas | SKL grindjuostinis kanalas | VK perforuotas kanalas | VKH perforuotas kanalas | Prietaisų instaliacinis kanalas „Rapid 45-2 GK“, PVC | Prietaisų instaliacinis kanalas „Rapid 45-2 GA“, aliuminis | Prietaisų instaliacinis kanalas „Rapid 80 GK“, PVC | Prietaisų instaliacinis kanalas „Rapid 80 GKH“ PC/ABS | Prietaisų instaliacinis kanalas „Rapid 80 GS“, plienas | Prietaisų instaliacinis kanalas „Rapid 80 GA“, aliuminis | ISS instaliacinė kolona |
|--------|---|--------------------------------------|------------------------|-----------------------|----------------------------|------------------------|-------------------------|--|--|--|---|--|--|-------------------------|
| 6.5 | Pagal elektros laidumą | | | | | | | | | | | | | |
| 6.5.1 | Elektros instaliacijos kanalų sistema, pasižyminti elektros laidumo savybe | | | x | | | | x | | | | x | x | x |
| 6.5.2 | Elektros instaliacijos kanalų sistema, nepasižyminti elektros laidumo savybe | x | x | | x | x | x | | | x | x | | | |
| 6.6 | Pagal elektros izoliavimo savybę | | | | | | | | | | | | | |
| 6.6.1 | Elektros instaliacijos kanalų sistema, nepasižyminti elektros izoliacijos savybe | | | x | | | | | x | | | x | x | x |
| 6.6.2 | Elektros instaliacijos kanalų sistema, pasižyminti elektros izoliacijos savybe | x | x | | x | x | x | | | x | x | | | |
| 6.7 | Pagal korpuso arba izoliacinio sluoksnio pagal EN 60529:1991 užtikrinamas apsaugos klases | | | | | | | | | | | | | |
| 6.7.1 | Pagal apsaugą nuo kietų svetimkūnių patekimo | IP 20 | IP 20 | IP 30 | IP 41 | | | IP 40 | IP 40 | IP 30 | IP 30 | IP 30 | IP 30 | IP 30 |
| 6.7.2 | Pagal apsaugą nuo vandens įsiskverbimo | | | | | | | | | | | | | |
| 6.7.3 | Pagal apsaugą nuo prisilietimo prie pavojingų dalių | | | | | | | | | | | | | |
| 6.8 | Pagal apsaugą nuo koroziją arba užteršimą sukeliančiu medžiagų | - | - | - | - | - | - | - | - | - | - | - | - | - |
| 6.9 | Pagal sistemos kanalo apdangalo tvirtinimo būdą | | | | | | | | | | | | | |
| 6.9.1 | Elektros instaliacijos kanalų sistemos kanalo apdangalą atidaryti nenaudojant įrankio | x | x | x | | x | x | | | | | | | |
| 6.9.2 | Elektros instaliacijos kanalų sistemos kanalo apdangalą atidaryti tik naudojant įrankį | | | | | | | x | x | x | x | x | x | |
| 6.10 | Pagal elektrinį apsauginį atskyrimą | | | | | | | | | | | | | |
| 6.10.1 | Elektros instaliacijos kanalų sistemos be vidinio apsauginio skiriamos elemento | | | x | | x | x | | x | | | x | x | |
| 6.10.2 | Elektros instaliacijos kanalų sistemos su vidiniu apsauginiu skiriamuoju elementu | x | x | | x | | | x | | x | x | | | |

x tinkama klasifikacija, *2 konsultacijų metu



Europinė klasifikacija

Klasifikacija pagal EN 50085-2-1

| | | WDK | WDKH | LKM | SKL | VK | VKH | Prietaisų | Prietaisų | Prietaisų | Prietaisų | Prietaisų | Prietaisų | Prietaisų | ISS |
|-----------|---|-------------|-----------|-----------|----------------|-------------|-------------|------------------------------|------------------------------------|----------------------------|-------------------------------|--------------------------------|----------------------------------|---------------|--------------|
| | | plastikinis | kabelinis | kabelinis | grindjuostinis | perforuotas | perforuotas | instaliacinis | instaliacinis | instaliacinis | instaliacinis | instaliacinis | instaliacinis | instaliacinis | instaliacinė |
| | | kanalas | kanalas | kanalas | kanalas | kanalas | kanalas | kanalas „Rapid 45-2 GK“, PVC | kanalas „Rapid 45-2 GA“, aliuminis | kanalas „Rapid 80 GK“, PVC | kanalas „Rapid 80 GKH“ PC/ABS | kanalas „Rapid 80 GS“, plienas | kanalas „Rapid 80 GA“, aliuminis | kanalas | kanalas |
| 6.101.3 | Potinkinis / virštinkinis instaliacinis kanalas prie sienos arba lubu | | | | | | | | | | | | | | |
| 6.101.3.1 | Potinkinis / virštinkinis instaliacinis kanalas prie sienos. | x | x | x | | | | x | x | x | x | x | x | | |
| 6.101.3.2 | Potinkinis / virštinkinis instaliacinis kanalas prie lubų. | x | x | x | | | | x | x | x | x | x | x | | |
| 6.101.3.3 | Elektros instaliacijos kanalas prie sienos ir atremtas į grindis. | | | | x | | | | | | | | | | |
| 6.101.3.4 | Elektros instaliacijos kanalas prie sienos ir atremtas į kitą horizontalu paviršių, bet ne į grindis. | | | | | | | | | | | | | | |
| 6.101.4 | Elektros instaliacijos kanalų sistema, sumontuota tam tikru atstumu nuo sienos arba lubų, naudojant tvirtinimo dalis | | | | | | | x | x | x | x | x | x | | |
| 6.102 | Pagal apsaugą nuo kontakto su skysčiais, izoliuotais laidais ir elektros srovę perduodančiomis dalimis, kai naudojami grindjuostiniai kanalai, o grindys valomos drėgnu būdu | | | | | | | | | | | | | | |
| 6.102.1 | Nėra duomenų | | | | | | | | | | | | | | |
| 6.102.2 | Visiškai remtis gamintojo instrukcija, kuri riboja elektros instaliacijos kanalų sistemos montavimo padėtį. | | | | | | | x | x | | | | | | |
| 6.102.3 | Visiškai remtis gamintojo instrukcija, kuri leidžia visas elektros instaliacijos kanalų sistemos instaliacijas, tačiau riboja izoliuotus laidus ir elektros srovę perduodančių dalių tiesimą elektros prietaisų instaliacinių kanalų sistemoje. | | | | | | | | | | | | | | |
| 6.102.4 | Visiškai remtis gamintojo instrukcija, kuri leidžia visas elektros instaliacijos kanalų sistemos instaliacijas ir kuri taip pat leidžia tiesti izoliuotus laidus ir elektros srovę perduodančias dalis. | | | | | | | | | | | | | | |
| 6.103 | Pagal tipą | | | | | | | | | | | | | | |
| 6.103.1 | 1 tipo elektros instaliacijos kanalų sistema | | | | x | | | | | | | | | | |
| 6.103.2 | 2 tipo elektros instaliacijos kanalų sistema (skirstomoji elektros instaliacijos kanalų sistema) | x | x | x | | | | | | | | | | | |
| 6.103.3 | 3 tipo elektros instaliacijos kanalų sistema (instaliacinė elektros instaliacijos kanalų sistema) | | | | | x | x | x | x | x | | x | x | | |

x tinkama klasifikacija





Kietojo PVC atsparumas cheminėms medžiagoms

A = labai atsparus
B = vidutiniškai atsparus
C = neatsparus

A = labai atsparus
B = vidutiniškai atsparus
C = neatsparus

| Terpė | Temp. °C | Atsparumas |
|--|-------------|------------|
| „Betene“ | 20 | A |
| 1,3-butadienas | 20 | A |
| 1,3-benzoldisulfono rūgštis | 20 | A |
| 2,4-chlorbenzilchloridas | 20 | A |
| 2-amino-2,2-difenilo rūgštis | 20 | A |
| 4-chlorbenzaldehyd-2-sulfono rūgštis | 20 | A |
| 4-chloro-2-nitranilinas | 20 | C |
| 5-amino-2-hidroksibenzo rūgštis | 20 | A |
| Abietino rūgštis | 20 | A |
| Acetaldehid 100% | 20 | C |
| Acetaldehid 40% | 20 | A |
| Acetaldehid 40% | 40 | B |
| Acetaldehid, i kuri įeina acto rūgštis 90:10 | 20 | B |
| Acetanilidas 100% | 20 | A |
| Acetatai (amonium, natrio ir kt.) | 50 | A |
| Acetilacetonas (2,4-pentadionas) | 20 | C |
| Acetilenas 100% | 20 | B |
| Acetilsalicilo rūgštis | 20 | A |
| Acetofenonas (metilfenilketonas) | 20 | C |
| Acetonas | 20 | C |
| Acto rūgšties anhidridas | 20 | C |
| Acto rūgštis 10% | 60 | A |
| Acto rūgštis 100% | 20 | A |
| Acto rūgštis 100% | 60 | B |
| Acto rūgštis 25% | 40 | A |
| Acto rūgštis 25-70% | 40 | A |
| Adipino rūgštis | 20 | A |
| Adipino rūgštis | 60 | B |
| Akmens anglių dujos | 20 | A |
| Alaus misa | 20 | A |
| Alialkoholis 100% | 20 | B |
| Alialkoholis 100% | 60 | C |
| Alichloridas | 20 | C |
| Alizarinas 100% | 20 | A |
| Alkansulfono rūgštys | 50 | A |
| Alkoholiniai gėrimai | < 40 | A |
| Alus | 60 | A |
| Aminobenzolas (p-) | 20 | A |
| Aminobenzosulfono rūgštis (m-, o-, p-) | 20 | A |
| Aminosalicilo rūgštis (p-) | 20 | A |
| Amoniakas (visų koncentracijų garai) | 40 | A |
| Amoniakas (visų koncentracijų garai) | 60 | B |
| Amoniakas, be vandens, skystas | < 60 | B |
| Amonio hidroksidas | 60 | A |
| Anglies dioksidas | 60 | A |
| Anglies disulfidas 100% | 20 | B |
| Anglies monoksidas | 60 | A |
| Anilinas 100% | 20 | A |
| Anilino chloridas, prisotintas tirpalas | 20 | C |
| Askorbino rūgštis | 20 | A |
| Asparačio rūgštis | 20 | A |
| Augaliniai aliejai | 40 | A |
| Azoto oksidai | 20 | C |
| Azoto rūgštis 25% | 20 | A |
| Azoto rūgštis 25% | 60 | B |
| Azoto rūgštis 50% | 20 | A |
| Azoto rūgštis 50% | 50 | B |
| Azoto rūgštis 95% | 20 | C |
| Azoto rūgštis iki 50% | 50 | A |
| Azoto rūgštis iki 98% | 20 | C |
| Balinantis tirpalas, 12% aktyvaus chloro | 40 | A |
| Balinantis tirpalas, 12% aktyvaus chloro | 60 | B |
| Benzilchloridas | 20 | C |
| Benzinas, bekvapis | 60 | A |
| Benzinas, turintis benzolo | 20 | C |
| Benzo rūgšties anhidridas | 30 | A |
| Benzo rūgštis | 40 | A |
| Benzofenonas 100% | 20 | C |
| Benzoilbenzo rūgštis | 20 | A |
| Benzolas | 20 | C |
| Benzosulfono rūgštis | 60 | A |
| Benzotrichloridas | 20 | C |
| Benzotrifluoridas | 20 | C |
| Boraksas | 40 | A |
| Boro fluoro vandenilio rūgštis | 20 | A |
| Boro rūgšties druskos (NA-) | 20 | A |
| Boro rūgštis | 20 | A |
| Bromas, dujinis, sausas | 20 | A |
| Bromas, skystas | 20 | C |
| Bromatai (K-, Na-) | 40 | A |
| Brombenzolas | 20 | C |
| Bromchlormetanas | 20 | C |
| Bromchlorpropanas | 20 | C |
| Bromidai (K-, Na- ir kt.) | 60 | A |
| Bromo rūgštis | 20 | A |
| Bromo vandenilio rūgštis iki 40% | 60 | A |

| Terpė | Temp. °C | Atsparumas |
|--|-------------|------------|
| Bromo vandenilis 100% | 20 | A |
| Bromo vandenilis 100% | 60 | B |
| Bromo vanduo | 20 | A |
| Bromofornas 100% | 20 | C |
| Butanas, dujinis, 30% | 20 | A |
| Butandioliai daugiau nei 60% | 40 | B |
| Butandioliai daugiau nei 60% | 20 | C |
| Butandioliai iki 10% | 20 | A |
| Butanolis | 60 | A |
| Butilacetatas | 20 | C |
| Butilbutiratas | 20 | C |
| Butilchloridas | 20 | C |
| Butilfenoliai | 20 | C |
| Butilgliukolatas | 20 | C |
| Chloroacetaldehid 20 | 20 | C |
| Chloroacetilchloridas | 20 | C |
| Chloroacetoni | 20 | C |
| Chloranilina | 20 | C |
| Chloras, dujinis, drėgnas 5% | 20 | B |
| Chloras, dujinis, sausas 0,5% | 20 | A |
| Chloras, dujinis, sausas 100% | 20 | B |
| Chloras, skystas | 20 | C |
| Chloratai (K-, Na- ir kt.) | 20 | A |
| Chloratai (K-, Na- ir kt.) | 60 | B |
| Chloratai (K-, Na- ir kt.) | 60 | A |
| Chlorbenzaldehydas | 20 | C |
| Chlorbenzoi chloridas | 20 | C |
| Chlorbenzolas | 20 | C |
| Chlorbenzotrifluoridas | 20 | C |
| Chlorcianas | 20 | A |
| Chloretilbenzolas | 20 | C |
| Chloridai (amonio, Na- ir kt.) | 20 | A |
| Chlorkrezoliai | 20 | C |
| Chlornaftalina | 20 | C |
| Chlornitrobenzo rūgštis | 20 | A |
| Chloro acto rūgštis | 20 | A |
| Chloro rūgštis iki 20% | 40 | A |
| Chloro rūgštis iki 20% | 60 | B |
| Chloro vandenilis (dujinis, sausas ir drėgnas) | 40 | A |
| Chloroformas | 20 | C |
| Chloruotas vanduo (prisotintas tirpalas) | 20 | B |
| Chromatai (K-, Na- iki 50%) | 50 | A |
| Chromo alūnas | 60 | A |
| Chromo rūgštis iki 50% | 40 | A |
| Chromo sieros rūgštis | 30 | A |
| Cianamidai | 20 | A |
| Cianidai (K-, Na- iki 50%) | 60 | A |
| Ciano acto rūgštis | 20 | C |
| Ciano vandenilio rūgštis | 40 | A |
| Cikloheksanolis | 20 | C |
| Cikloheksanonas | 20 | C |
| Citratatai (amonio, Na) | 20 | A |
| Citrinos rūgštis | 20 | A |
| Citrinos rūgštis | 60 | B |
| Deguonis | 60 | A |
| Derva, bekvapė | 20 | A |
| Dibrometilenas | 20 | C |
| Dibutilftalatas | 20 | C |
| Dibutiloksalatas | 20 | C |
| Dichloretilenas | 20 | C |
| Dichlorpropilenas | 20 | C |
| Dichromatai (K-, Na-) | 50 | C |
| Dietilaminas 100% | 20 | C |
| Dietilenglikolis | 60 | C |
| Dietileteris | 20 | C |
| Difenilaminas | 20 | C |
| Difenilas | 20 | C |
| Dimetileteris | 20 | C |
| Di-n-butileteris | 20 | C |
| Dioksanas | 20 | C |
| Diotilftalatas | 20 | C |
| Druskos rūgštis iki 30% | 20 | A |
| Druskos rūgštis iki 30% | 60 | B |
| Druskos rūgštis iki 37% | 20 | A |
| Druskos rūgštis iki 37% | 40 | B |
| Druskos tirpalas | 60 | A |
| Etanas | 20 | A |
| Etanolaminas | 20 | B |
| Etanolis | 40 | A |
| Etilacetatas | 20 | C |
| Etilakrilatas | 20 | C |
| Etilbenzolas | 20 | C |
| Etilchloridas | 20 | C |
| Etilenglikolis | 20 | A |
| Fenilhidrazinas | 20 | C |
| Fenilhidrazinchloridas | 20 | B |
| Fenilhidrazinchloridas | 60 | C |



Kietojo PVC atsparumas cheminėms medžiagoms

A = labai atsparus
B = vidutiniškai atsparus
C = neatsparus

A = labai atsparus
B = vidutiniškai atsparus
C = neatsparus

| Terpė | Temp. °C | Atsparumas |
|---|-------------|------------|
| Fenolis 1% | 20 | A |
| Fenolis 90% | 45 | B |
| Fiksažo vonelė | 60 | A |
| Fluoras | 20 | B |
| Fluoras | 60 | C |
| Fluoridai (amonio, K-, Na- ir kt.) | 60 | A |
| Formaldehidai | 60 | A |
| Formamidai 100% | 20 | C |
| Formiatai (amonio ir kt.) | 20 | A |
| Fosfatai (amonio, Na- ir kt.) | 60 | A |
| Fosforo rūgštis | 40 | A |
| Fosforo rūgštis | 60 | B |
| Fosforpentoksidas | 20 | A |
| Fosgenas, dujinis | 20 | A |
| Fosgenas, dujinis | 60 | B |
| Fosgenas, skystas | 20 | C |
| Furfurilalkoholis | 20 | C |
| Furfurolas | 20 | C |
| Glicerinas | 60 | A |
| Glicinas | 40 | A |
| Glikolis | 60 | A |
| Gliukono rūgštis | 20 | A |
| Gliukoze | 60 | A |
| Gliukoze | 50 | A |
| Glutamino rūgštis | 20 | A |
| Heksachloretanas | 20 | C |
| Heksacianoforatai-II (Na-) | 40 | A |
| Heksacianoforatai-III (K-) | 40 | A |
| Heksafluoro silicio rūgštis 32% | 60 | A |
| Heksafluoro silikatai (amonio, K- ir kt.) | 60 | A |
| Heksametilentetraminas (urotropinas) 40% vandens tirpalas | 60 | A |
| Heptanai | 20 | A |
| Hidrofluorido rūgštis iki 40% | 40 | A |
| Hidrofluorido rūgštis iki 60% | 60 | B |
| Hidroksidai (K-, Na-) | 60 | A |
| Hidroksidai (žemės šarminiai metalai) | 60 | A |
| Hipochloritai (K-, Na- ir kt.) | 60 | A |
| Humino rūgštys | 20 | A |
| Izobutilfosfatas | 20 | C |
| Jodas | 20 | C |
| Jodatai (K-, Na- ir kt.) | 60 | A |
| Jodidai (K-, Na-) | 60 | A |
| Kiaulės taukai | 20 | A |
| Kraujas | 40 | A |
| Krezolis | 20 | C |
| Ksilolai | 20 | C |
| Kumolas | 20 | C |
| Lajus | 60 | A |
| Linolio rūgštis | 60 | A |
| Linų sėmenų aliejus | 60 | A |
| mažiau chloro turinti rūgštis | 60 | A |
| Medžiagos savybės | | |
| Medžio derva | 20 | C |
| Medžio žievė | 20 | A |
| Metanolis 100% | 40 | A |
| Metanolis 100% | 60 | B |
| Metilaminas | 20 | B |
| Metilbromidas | 20 | C |
| Metilchloridas | 20 | C |
| Metilchloridai | 20 | C |
| Metilmetakrilatas | 20 | C |
| Mineraliniai aliejai | 60 | C |
| Muilo tirpalas | 40 | A |
| N, N-dietilaminas | 20 | C |
| Nafta | 60 | A |
| Naftalinas | 20 | C |
| Nitratų (amonio, K- ir kt.) | 60 | A |
| Nitritai (K-, Na- ir kt.) | 60 | A |
| Nitrobenzolas | 20 | C |
| Nitroglicerinas | 20 | B |
| Obuolių rūgštis | 20 | A |
| Obuolių sultys | 60 | A |
| Oksalatai (amonio, Na- ir kt.) | 60 | A |
| Oksalo rūgštis | 40 | A |
| Oleino rūgštis | 60 | A |
| Ozonas 10% | 30 | A |
| Ozonas 10% | 60 | B |
| Palmitino rūgštis | 20 | A |
| Parafinas | 40 | A |
| Pasukos | 20 | A |
| Pentilacetatas | 20 | C |
| Pentilalkoholis | 60 | A |
| Pentilchloridas | 20 | C |

| Terpė | Temp. °C | Atsparumas |
|---|-------------|------------|
| Pentilauratas | 20 | C |
| Perbonatas (K-) | 60 | A |
| Perchloratas | 40 | A |
| Perchloro rūgštis 70% | 20 | A |
| Permanganatas (K-) iki 6% | 60 | A |
| Permanganatas (K-) nuo 6 iki 15% | 40 | A |
| Permanganatas (K-) nuo 6 iki 15% | 60 | B |
| Peroksomonosieros rūgštis (karo rūgštis) | 20 | A |
| Persulfatas (amonio, K- ir kt.) | 40 | A |
| Pienas | 20 | A |
| Pieno rūgštis 10% | 20 | A |
| Pieno rūgštis 10% | 60 | C |
| Pieno rūgštis 100% | 20 | C |
| Piridinas | 20 | A |
| Pokostas | 60 | C |
| Propanas | 20 | A |
| Propanolis | 60 | A |
| Ricinos aliejus | 60 | A |
| Rodanidai (amonio ir kt.) | 60 | A |
| Ryškintuvai | 40 | A |
| Salicilo rūgštis | 20 | A |
| Sieros dioksidas, dujinis, sausas ir drėgnas 100% | 60 | A |
| sieros rūgštis | 60 | A |
| Sieros rūgštis iki 40% | 20 | C |
| Sieros rūgštis iki 50% | 50 | A |
| Sieros rūgštis iki 50% | 60 | A |
| Sieros rūgštis iki 80% | 40 | C |
| Sieros rūgštis iki 80% | 60 | B |
| Sieros rūgštis iki 96% | 20 | A |
| Sieros rūgštis iki 96% | 60 | B |
| Sieros rūgštis, rūkstanti (10% oleumo) | 20 | C |
| Sieros vandenilis | 60 | A |
| Silikatai (K-) | 20 | A |
| Skieštas hidrazino tirpalas 100% | 20 | C |
| Skieštas hidrazino tirpalas 30% | 20 | A |
| Skruzdžių rūgštis 100% | 20 | B |
| Skruzdžių rūgštis 100% | 60 | C |
| Skruzdžių rūgštis 50% | 40 | A |
| Šlapalas | 60 | C |
| Stearino rūgštis | 60 | A |
| Storis | 60 | A |
| Sulfatai (amonio, Na- ir kt.) | 60 | A |
| Sulfitai (amonio, Na- ir kt.) | 60 | A |
| Sviesto rūgštis 100% | 20 | C |
| Sviesto rūgštis 20% | 20 | A |
| Sviesto rūgštis 20% | 60 | C |
| Terpentinas | 20 | A |
| Tetraetilo švinas | 60 | A |
| Tetrahidrofuranas | 20 | C |
| Toluolas | 20 | A |
| Transformatoriaus alyva | 60 | A |
| Traukinio alyva | 20 | A |
| Trichloretilenas | 20 | C |
| Vandenilio peroksidas iki 30% | 60 | A |
| Vandenilio peroksidas iki 90% | 20 | A |
| Vanduo | 40 | A |
| Vanduo | 60 | B |
| Vinilacetatas | 20 | C |
| Viskozės verpimo tirpalas | 60 | A |
| Vynas | 40 | A |
| Vyno actas | 50 | A |
| Vyno rūgštis | 60 | A |
| Želatina | 60 | A |

Naudoto kietojo PVC medžiagos savybės
Medžiagos aprašymas pagal DIN 7748 PVC-U-E-D-080-04-28
Tempiamasis stiprumas pagal DIN 53 455 min. 40 N/mm²
Pailgėjimas prieš nutrūkstant pagal DIN 53 455 min. 65 %
Atsparumas pramušimui pagal DIN 53 481 min. 20 KV/mm
Paviršinė varža pagal DIN 53 482 min. 10 10
Formos stabilumas veikiant šilumai pagal DIN 53 460/B min. 75 °C
Atsparumas temperatūrai naudojimo metu maks. 65 °C
Degumas pagal UL 94 laipsnis V-0
Statybinių medžiagų klasė pagal DIN EN 4102, sertifikuota B1 ir B2 klasė





WDK kabelių kanalų iš plastiko sistemos

| | | |
|---|---|-----|
|  | Mini kanalas | 122 |
|  | Kanalo aukštis 15 mm | 128 |
|  | Kanalo aukštis 20 mm | 133 |
|  | Kanalo aukštis 25 mm | 138 |
|  | Kanalo aukštis 30 mm | 142 |
|  | Kanalo aukštis 40 mm | 146 |
|  | Kanalo aukštis 60 mm | 154 |
|  | Kanalo aukštis 60 mm, prietaisų instaliacija | 160 |
|  | Kanalo aukštis 80 mm | 170 |
|  | Kanalo aukštis 100 mm | 174 |
|  | Jungiamasis kanalas | 182 |

Mini kanalas su lipnia plėvele M7

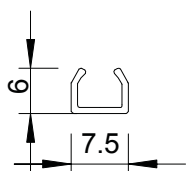

| Modelis | Spalva | Ilgis mm | skirta kabeliui, kurio Ø mm | Pak. Svoris | | Art.-Nr. |
|--------------------------|--------|-------------|--------------------------------------|-------------|----------|----------|
| | | | | m | kg/100 m | |
| WDKM7 | baltas | 2000 | 4 - 5,5 | 176 | 3,100 | 6150071 |
| PVC Polivinilo chloridas | | | | | | |

Mini kanalas su lipnia plėvele. €/m

Mini kanalas su lipnia plėvele M9

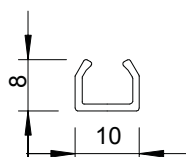

| Modelis | Spalva | Ilgis mm | skirta kabeliui, kurio Ø mm | Pak. Svoris | | Art.-Nr. |
|--------------------------|--------|-------------|--------------------------------------|-------------|----------|----------|
| | | | | m | kg/100 m | |
| WDKM9 | baltas | 2000 | 6 - 8 | 140 | 4,100 | 6150098 |
| PVC Polivinilo chloridas | | | | | | |

Mini kanalas su lipnia plėvele. €/m

Mini kanalas su lipnia plėvele M11

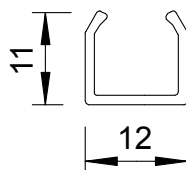

| Modelis | Spalva | Ilgis mm | skirta kabeliui, kurio Ø mm | Pak. Svoris | | Art.-Nr. |
|--------------------------|--------|-------------|--------------------------------------|-------------|----------|----------|
| | | | | m | kg/100 m | |
| WDKM11 | baltas | 2000 | 8 - 10 | 104 | 4,900 | 6150101 |
| PVC Polivinilo chloridas | | | | | | |

Mini kanalas su lipnia plėvele. €/m

Mini kanalas su lipnia plėvele ir atlenkiama viršutine dalimi MD4

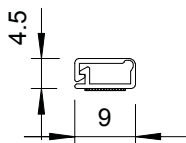

| Modelis | Spalva | Ilgis mm | Pak. Svoris | | Art.-Nr. |
|--------------------------|----------|-------------|-------------|----------|----------|
| | | | m | kg/100 m | |
| WDKMD4RW | baltas | 2000 | 224 | 3,300 | 6150268 |
| WDKMD4CW | kreminis | 2000 | 224 | 3,300 | 6150152 |
| PVC Polivinilo chloridas | | | | | |

Mini kanalas su lipnia plėvele ir atlenkiama viršutine dalimi. €/m

Mini kanalas su lipnia plėvele ir atlenkiama viršutine dalimi MD7

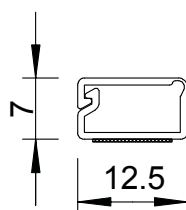

| Modelis | Spalva | Ilgis mm | Pak. Svoris | | Art.-Nr. |
|--------------------------|----------|-------------|-------------|----------|----------|
| | | | m | kg/100 m | |
| WDKMD7RW | baltas | 2000 | 100 | 5,000 | 6150276 |
| WDKMD7CW | kreminis | 2000 | 100 | 5,000 | 6150160 |
| PVC Polivinilo chloridas | | | | | |

Mini kanalas su lipnia plėvele ir atlenkiama viršutine dalimi. €/m

Mini kanalas su lipnia plėvele ir atlenkiama viršutine dalimi MD12

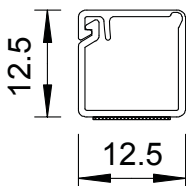

| Modelis | Spalva | Ilgis mm | Pak. Svoris | | Art.-Nr. |
|--------------------------|----------|-------------|-------------|----------|----------|
| | | | m | kg/100 m | |
| WDKMD12RW | baltas | 2000 | 80 | 7,000 | 6150284 |
| WDKMD12CW | kreminis | 2000 | 80 | 7,000 | 6150179 |
| PVC Polivinilo chloridas | | | | | |

Mini kanalas su lipnia plėvele ir atlenkiama viršutine dalimi. €/m

Mini kanalas su lipnia plėvele ir atlenkiama viršutine dalimi MD17

| Modelis | Spalva | Ilgis mm | Pak. m | Svoris kg/100 m | Art.-Nr. |
|-----------|----------|-------------|-----------|--------------------|----------|
| WDKMD17RW | baltas | 2000 | 56 | 9,000 | 6150292 |
| WDKMD17CW | kreminis | 2000 | 56 | 9,000 | 6150187 |

PVC Polivinilo chloridas

€/m

Mini kanalas su lipniąja plėvele ir atlenkiama viršutine dalimi.

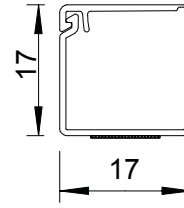

Žirklys WDK kanalams, tiesioms įkarpoms

| Modelis | Pak. vienetų | Svoris kg/100 vnt. | Art.-Nr. |
|---------|-----------------|-----------------------|----------|
| SK2545 | 1 | 40,000 | 6028403 |

St. Plienas

€/vnt.

Žirklys, skirtos WDK kanalui, kurio matmenys neviršija 25 x 45 mm.



Žirklys WDK kanalams, įžambioms įkarpoms

| Modelis | Pak. vienetų | Svoris kg/100 vnt. | Art.-Nr. |
|---------|-----------------|-----------------------|----------|
| SG2545 | 1 | 50,000 | 6028411 |

St. Plienas

€/vnt.

Žirklys, skirtos WDK kanalų, kurių matmenys neviršija 25 x 45 mm, įžambioms įkarpoms.



Kanalo aukštis 10 mm, kanalo plotis 20 mm

Kanalas, tipas LKM 10020

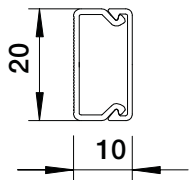

| Modelis | Ilgis mm | Spalva | Pak. m | Svoris kg/100 m | Art.-Nr. |
|------------|-------------|----------|-----------|--------------------|----------|
| WDK10020RW | 2000 | baltas | 96 | 10,000 | 6150764 |
| WDK10020CW | 2000 | kreminis | 96 | 10,000 | 6150756 |

PVC Polivinilo chloridas

€/vnt.

Su dangčiu ir perforuotu pagrindu.

Sujungimo uždengimas

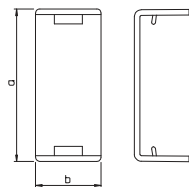

| Modelis | Spalva | Matmuo a mm | Matmuo b mm | Pak. vienetų | Svoris kg/100 vnt. | Art.-Nr. |
|---------------|----------|-------------------|-------------------|-----------------|-----------------------|----------|
| WDK HS10020RW | baltas | 22 | 14 | 10 | 0,200 | 6154026 |
| WDK HS10020CW | kreminis | 22 | 14 | 10 | 0,200 | 6152007 |

PVC Polivinilo chloridas

€/vnt.

Sandūros uždanga, skirta kanalo segmentams sujungti.

Vidinio kampo gaubtas

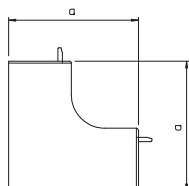

| Modelis | Spalva | Matmuo a mm | Pak. vienetų | Svoris kg/100 vnt. | Art.-Nr. |
|---------------|----------|-------------------|-----------------|-----------------------|----------|
| WDK HI10020RW | baltas | 30 | 4 | 0,300 | 6154328 |
| WDK HI10020CW | kreminis | 30 | 4 | 0,300 | 6153003 |

PVC Polivinilo chloridas

€/vnt.

Vidinio kampo gaubtas WDK kanalų kryptčiai pakeisti.

Išorinio kampo gaubtas

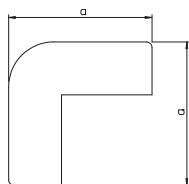

| Modelis | Spalva | Matmuo a mm | Pak. vienetų | Svoris kg/100 vnt. | Art.-Nr. |
|---------------|----------|-------------------|-----------------|-----------------------|----------|
| WDK HA10020RW | baltas | 30 | 4 | 0,600 | 6154417 |
| WDK HA10020CW | kreminis | 30 | 4 | 0,600 | 6153291 |

PVC Polivinilo chloridas

€/vnt.

Išorinio kampo gaubtas, skirtas WDK kanalų kryptčiai pakeisti.

Plokščiojo kampo gaubtas

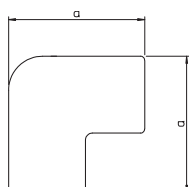

| Modelis | Spalva | Matmuo a mm | Pak. vienetų | Svoris kg/100 vnt. | Art.-Nr. |
|---------------|----------|-------------------|-----------------|-----------------------|----------|
| WDK HF10020RW | baltas | 40 | 4 | 0,400 | 6154212 |
| WDK HF10020CW | kreminis | 40 | 4 | 0,400 | 6152600 |

PVC Polivinilo chloridas

€/vnt.

Plokščiojo kampo gaubtas, skirtas WDK kanalų kryptčiai pakeisti.

T formos elemento gaubtas

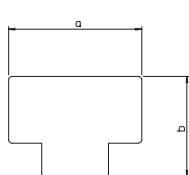

| Modelis | Spalva | Matmuo a mm | Pak. vienetų | Svoris kg/100 vnt. | Art.-Nr. |
|---------------|----------|-------------------|-----------------|-----------------------|----------|
| WDK HT10020RW | baltas | 45 | 4 | 0,400 | 6154115 |
| WDK HT10020CW | kreminis | 45 | 4 | 0,400 | 6152309 |

PVC Polivinilo chloridas

€/vnt.

T formos elemento gaubtas, skirtas WDK kanalų kryptčiai keisti.

Galiniai dangteliai

| Modelis | Spalva | Matmuo | | Pak. vienetų | Svoris kg/100 vnt. | Art.-Nr. |
|----------------------|----------|---------|---------|-----------------|-----------------------|----------------|
| | | a mm | b mm | | | |
| WDK HE10020RW | baltas | 22 | 11 | 10 | 0,200 | 6154514 |
| WDK HE10020CW | kreminis | 22 | 11 | 10 | 0,200 | 6153593 |

PVC Polivinilo chloridas

€/vnt.

Antgalis WDK kanalams užsandarinti.

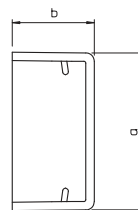

WDK kabelių kanalų iš
plastiko sistemos



Kanalo aukštis 10 mm, kanalo plotis 30 mm

Kanalas, tipas WDK 10030

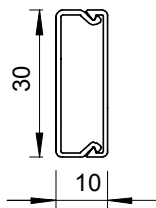

| Modelis | Spalva | Ilgis mm | Pak. m | Svoris kg/100 m | Art.-Nr. |
|------------|----------|-------------|-----------|--------------------|----------|
| WDK10030RW | baltas | 2000 | 64 | 13,000 | 6150780 |
| WDK10030CW | kreminis | 2000 | 64 | 13,000 | 6150772 |

PVC Polivinilo chloridas

€/m

Su dangčiu su perforuotu pagrindu.

Sujungimo uždengimas

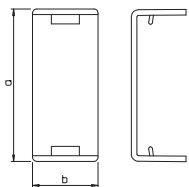

| Modelis | Spalva | Matmuo a mm | Matmuo b mm | Pak. vienetų | Svoris kg/100 vnt. | Art.-Nr. |
|---------------|----------|-------------------|-------------------|-----------------|-----------------------|----------|
| WDK HS10030RW | baltas | 32 | 14 | 10 | 0,300 | 6154034 |
| WDK HS10030CW | kreminis | 32 | 14 | 10 | 0,300 | 6152011 |

PVC Polivinilo chloridas

€/vnt.

Sandūros uždanga, skirta kanalo segmentams sujungti.

Vidinio kampo gaubtas

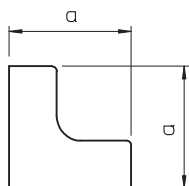

| Modelis | Spalva | Matmuo a mm | Pak. vienetų | Svoris kg/100 vnt. | Art.-Nr. |
|---------------|----------|-------------------|-----------------|-----------------------|----------|
| WDK HI10030RW | baltas | 30 | 4 | 0,400 | 6154336 |
| WDK HI10030CW | kreminis | 30 | 4 | 0,400 | 6153011 |

PVC Polivinilo chloridas

€/vnt.

Vidinio kampo gaubtas WDK kanalų kryptiai pakeisti.

Išorinio kampo gaubtas

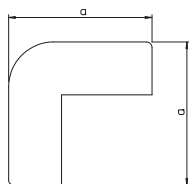

| Modelis | Spalva | Matmuo a mm | Pak. vienetų | Svoris kg/100 vnt. | Art.-Nr. |
|---------------|----------|-------------------|-----------------|-----------------------|----------|
| WDK HA10030RW | baltas | 30 | 4 | 0,500 | 6154425 |
| WDK HA10030CW | kreminis | 30 | 4 | 0,500 | 6153305 |

PVC Polivinilo chloridas

€/vnt.

Išorinio kampo gaubtas, skirtas WDK kanalų kryptiai pakeisti.

Plokščiojo kampo gaubtas

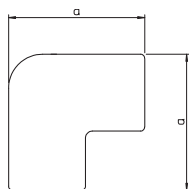

| Modelis | Spalva | Matmuo a mm | Pak. vienetų | Svoris kg/100 vnt. | Art.-Nr. |
|---------------|----------|-------------------|-----------------|-----------------------|----------|
| WDK HF10030RW | baltas | 50 | 4 | 0,600 | 6154220 |
| WDK HF10030CW | kreminis | 50 | 4 | 0,600 | 6152619 |

PVC Polivinilo chloridas

€/vnt.

Plokščiojo kampo gaubtas, skirtas WDK kanalų kryptiai pakeisti.

T formos elemento gaubtas

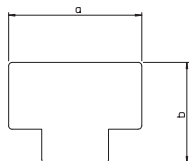

| Modelis | Spalva | Matmuo a mm | Matmuo b mm | Pak. vienetų | Svoris kg/100 vnt. | Art.-Nr. |
|---------------|----------|-------------------|-------------------|-----------------|-----------------------|----------|
| WDK HT10030RW | baltas | 55 | 44 | 4 | 0,500 | 6154123 |
| WDK HT10030CW | kreminis | 55 | 44 | 4 | 0,500 | 6152317 |

PVC Polivinilo chloridas

€/vnt.

T formos elemento gaubtas, skirtas WDK kanalų kryptiai keisti.

Galiniai dangteliai

| Modelis | Spalva | Matmuo | | Pak. vienetų | Svoris kg/100 vnt. | Art.-Nr. |
|----------------------|----------|---------|---------|-----------------|-----------------------|----------------|
| | | a mm | b mm | | | |
| WDK HE10030RW | baltas | 32 | 11 | 10 | 0,200 | 6154522 |
| WDK HE10030CW | kreminis | 32 | 11 | 10 | 0,200 | 6153607 |

PVC Polivinilo chloridas

€/vnt.

Antgalis WDK kanalams užsandarinti.

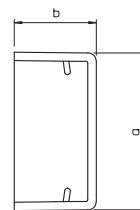

Kanalo aukštis 15 mm, kanalo plotis 15 mm

Kanalas, tipas WDK 15015

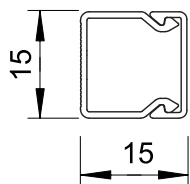

| Modelis | Spalva | Ilgis mm | Pak. m | Svoris kg/100 m | Art.-Nr. |
|-------------|-----------------|-------------|-----------|--------------------|----------|
| WDK15015RW | baltas | 2000 | 56 | 9,000 | 6191002 |
| WDK15015CW | kreminis | 2000 | 56 | 9,000 | 6024963 |
| WDK15015LGR | šviesiai pilkas | 2000 | 56 | 9,000 | 6024947 |
| WDK15015GR | akmens pilkumo | 2000 | 56 | 9,000 | 6024955 |

PVC Polivinilo chloridas

€/m

Su dangčiu su perforuotu pagrindu.

Galiniai dangteliai

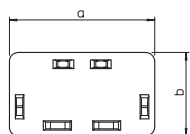

| Modelis | Spalva | Matmuo a mm | Matmuo b mm | Pak. vienetų | Svoris kg/100 vnt. | Art.-Nr. |
|----------------|-----------------|-------------------|-------------------|-----------------|-----------------------|----------|
| WDK HE15015RW | baltas | 15 | 15 | 10 | 0,085 | 6193099 |
| WDK HE15015CW | kreminis | 15 | 15 | 10 | 0,085 | 6162495 |
| WDK HE15015LGR | šviesiai pilkas | 15 | 15 | 10 | 0,085 | 6183603 |
| WDK HE15015GR | akmens pilkumo | 15 | 15 | 10 | 0,085 | 6158692 |

PVC Polivinilo chloridas

€/vnt.

Antgalis WDK kanalams užsandarinti.

Kanalas, tipas WDK 15030

| Modelis | Spalva | Ilgis mm | Pak. m | Svoris kg/100 m | Art.-Nr. |
|------------|----------------|-------------|-----------|--------------------|----------|
| WDK15030RW | baltas | 2000 | 32 | 19,500 | 6191010 |
| WDK15030CW | kreminis | 2000 | 32 | 19,500 | 6025013 |
| WDK15030GR | akmens pilkumo | 2000 | 32 | 19,500 | 6025005 |

PVC Polivinilo chloridas

€/m

Su dangčiu su perforuotu pagrindu.

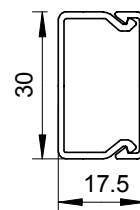

Sujungimo uždengimas

| Modelis | Spalva | Matmuo a mm | Matmuo b mm | Pak. vienetų | Svoris kg/100 vnt. | Art.-Nr. |
|---------------|----------------|-------------------|-------------------|-----------------|-----------------------|----------|
| WDK HS15030RW | baltas | 32 | 14 | 10 | 0,200 | 6193501 |
| WDK HS15030CW | kreminis | 32 | 14 | 10 | 0,200 | 6152031 |
| WDK HS15030GR | akmens pilkumo | 32 | 14 | 10 | 0,200 | 6158838 |

PVC Polivinilo chloridas

€/vnt.

Sandūros uždanga, skirta kanalo segmentams sujungti.

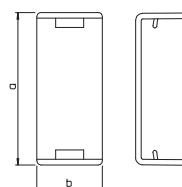

Vidinio kampo gaubtas

| Modelis | Spalva | Matmuo a mm | Pak. vienetų | Svoris kg/100 vnt. | Art.-Nr. |
|---------------|----------------|-------------------|-----------------|-----------------------|----------|
| WDK HI15030RW | baltas | 38,5 | 4 | 0,840 | 6191843 |
| WDK HI15030CW | kreminis | 38,5 | 4 | 0,840 | 6160026 |
| WDK HI15030GR | akmens pilkumo | 38,5 | 4 | 0,840 | 6158234 |

PVC Polivinilo chloridas

€/vnt.

Vidinio kampo gaubtas WDK kanalų krypčiai pakeisti.

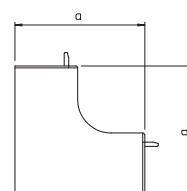

Išorinio kampo gaubtas

| Modelis | Spalva | Matmuo a mm | Pak. vienetų | Svoris kg/100 vnt. | Art.-Nr. |
|---------------|----------------|-------------------|-----------------|-----------------------|----------|
| WDK HA15030RW | baltas | 38,5 | 4 | 1,000 | 6192149 |
| WDK HA15030CW | kreminis | 38,5 | 4 | 1,000 | 6160611 |
| WDK HA15030GR | akmens pilkumo | 38,5 | 4 | 1,000 | 6158358 |

PVC Polivinilo chloridas

€/vnt.

Išorinio kampo gaubtas, skirtas WDK kanalų krypčiai pakeisti.

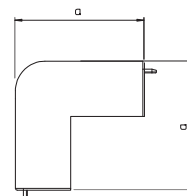

Plokščiojo kampo gaubtas

| Modelis | Spalva | Matmuo a mm | Pak. vienetų | Svoris kg/100 vnt. | Art.-Nr. |
|---------------|----------------|-------------------|-----------------|-----------------------|----------|
| WDK HF15030RW | baltas | 53 | 4 | 0,850 | 6192750 |
| WDK HF15030CW | kreminis | 53 | 4 | 0,850 | 6161219 |
| WDK HF15030GR | akmens pilkumo | 53 | 4 | 0,850 | 6158595 |

PVC Polivinilo chloridas

€/vnt.

Plokščiojo kampo gaubtas, skirtas WDK kanalų krypčiai pakeisti.

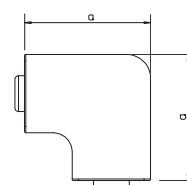

T formos elemento gaubtas

| Modelis | Spalva | Matmuo a mm | Matmuo b mm | Pak. vienetų | Svoris kg/100 vnt. | Art.-Nr. |
|---------------|----------------|-------------------|-------------------|-----------------|-----------------------|----------|
| WDK HT15030RW | baltas | 73 | 53 | 4 | 1,000 | 6192459 |
| WDK HT15030CW | kreminis | 73 | 53 | 4 | 1,000 | 6161928 |
| WDK HT15030GR | akmens pilkumo | 73 | 53 | 4 | 1,000 | 6158463 |

PVC Polivinilo chloridas

€/vnt.

T formos elemento gaubtas, skirtas WDK kanalų krypčiai keisti.

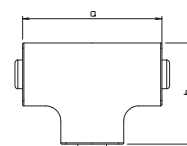

Kanalo aukštis 15 mm, kanalo plotis 30 mm

Galiniai dangteliai

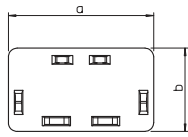

| Modelis | Spalva | Matmuo | | Pak. vienetų | Svoris kg/100 vnt. | Art.-Nr. |
|---------------|----------------|---------|---------|-----------------|-----------------------|----------|
| | | a mm | b mm | | | |
| WDK HE15030RW | baltas | 30 | 17 | 10 | 0,270 | 6193102 |
| WDK HE15030CW | kreminis | 30 | 17 | 10 | 0,270 | 6162517 |
| WDK HE15030GR | akmens pilkumo | 30 | 17 | 10 | 0,270 | 6158714 |

PVC Polivinilo chloridas

€/vnt.

Antgalis WDK kanalams užsandarinti.



Kanalas, tipas WDK 15040

| Modelis | Spalva | Ilgis mm | Pak. m | Svoris kg/100 m | Art.-Nr. |
|------------|----------------|-------------|-----------|--------------------|----------|
| WDK15040RW | baltas | 2000 | 36 | 23,000 | 6191029 |
| WDK15040CW | kreminis | 2000 | 36 | 23,000 | 6025161 |
| WDK15040GR | akmens pilkumo | 2000 | 36 | 23,000 | 6025137 |

PVC Polivinilo chloridas

Su dangčiu su perforuotu pagrindu.

€/m

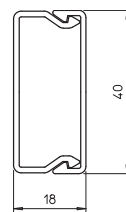

Sujungimo uždengimas

| Modelis | Spalva | Matmuo a mm | Matmuo b mm | Pak. vienetų | Svoris kg/100 vnt. | Art.-Nr. |
|---------------|----------------|-------------------|-------------------|-----------------|-----------------------|----------|
| WDK HS15040RW | baltas | 42 | 14 | 10 | 0,500 | 6193528 |
| WDK HS15040CW | kreminis | 42 | 14 | 10 | 0,500 | 6152058 |
| WDK HS15040GR | akmens pilkumo | 42 | 14 | 10 | 0,500 | 6158846 |

PVC Polivinilo chloridas

Sandūros uždanga, skirta kanalo segmentams sujungti.

€/vnt.

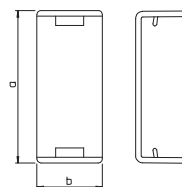

Vidinio kampo gaubtas

| Modelis | Spalva | Matmuo a mm | Pak. vienetų | Svoris kg/100 vnt. | Art.-Nr. |
|---------------|----------------|-------------------|-----------------|-----------------------|----------|
| WDK HI15040RW | baltas | 42 | 4 | 1,020 | 6191851 |
| WDK HI15040CW | kreminis | 42 | 4 | 1,020 | 6160034 |
| WDK HI15040GR | akmens pilkumo | 42 | 4 | 1,020 | 6158242 |

PVC Polivinilo chloridas

Vidinio kampo gaubtas WDK kanalų krypčiai pakeisti.

€/vnt.

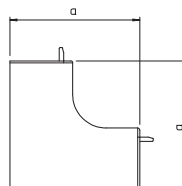

Išorinio kampo gaubtas

| Modelis | Spalva | Matmuo a mm | Pak. vienetų | Svoris kg/100 vnt. | Art.-Nr. |
|---------------|----------------|-------------------|-----------------|-----------------------|----------|
| WDK HA15040RW | baltas | 42 | 4 | 1,400 | 6192157 |
| WDK HA15040CW | kreminis | 42 | 4 | 1,400 | 6160638 |
| WDK HA15040GR | akmens pilkumo | 42 | 4 | 1,400 | 6158366 |

PVC Polivinilo chloridas

Išorinio kampo gaubtas, skirtas WDK kanalų krypčiai pakeisti.

€/vnt.

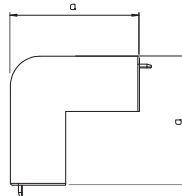

Plokščiojo kampo gaubtas

| Modelis | Spalva | Matmuo a mm | Pak. vienetų | Svoris kg/100 vnt. | Art.-Nr. |
|---------------|----------------|-------------------|-----------------|-----------------------|----------|
| WDK HF15040RW | baltas | 63 | 4 | 1,400 | 6192769 |
| WDK HF15040CW | kreminis | 63 | 4 | 1,400 | 6161227 |
| WDK HF15040GR | akmens pilkumo | 63 | 4 | 1,400 | 6158609 |

PVC Polivinilo chloridas

Plokščiojo kampo gaubtas, skirtas WDK kanalų krypčiai pakeisti.

€/vnt.

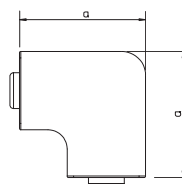

T formos elemento gaubtas

| Modelis | Spalva | Matmuo a mm | Matmuo b mm | Pak. vienetų | Svoris kg/100 vnt. | Art.-Nr. |
|---------------|----------------|-------------------|-------------------|-----------------|-----------------------|----------|
| WDK HT15040RW | baltas | 83 | 74 | 4 | 1,600 | 6192467 |
| WDK HT15040CW | kreminis | 83 | 74 | 4 | 1,600 | 6161936 |
| WDK HT15040GR | akmens pilkumo | 83 | 74 | 4 | 1,600 | 6158471 |

PVC Polivinilo chloridas

T formos elemento gaubtas, skirtas WDK kanalų krypčiai keisti.

€/vnt.

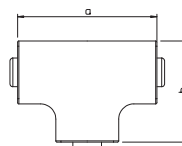

Kanalo aukštis 15 mm, kanalo plotis 40 mm

Galiniai dangteliai

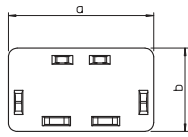

| Modelis | Spalva | Matmuo | | Pak. vienetų | Svoris kg/100 vnt. | Art.-Nr. |
|---------------|----------------|---------|---------|-----------------|-----------------------|----------|
| | | a mm | b mm | | | |
| WDK HE15040RW | baltas | 40 | 17 | 10 | 0,400 | 6193110 |
| WDK HE15040CW | kreminis | 40 | 17 | 10 | 0,400 | 6162525 |
| WDK HE15040GR | akmens pilkumo | 40 | 17 | 10 | 0,400 | 6158722 |

PVC Polivinilo chloridas

€/vnt.

Antgalis WDK kanalams užsandarinti.



Kanalas, tipas WDK 20020

| Modelis | Spalva | Ilgis mm | Pak. m | Svoris kg/100 m | Art.-Nr. |
|-------------|-----------------|-------------|-----------|--------------------|----------|
| WDK20020RW | baltas | 2000 | 48 | 11,100 | 6191037 |
| WDK20020CW | kreminis | 2000 | 48 | 11,100 | 6025153 |
| WDK20020LGR | šviesiai pilkas | 2000 | 48 | 11,100 | 6025102 |
| WDK20020GR | akmens pilkumo | 2000 | 48 | 11,100 | 6025110 |

PVC Polivinilo chloridas

€/m

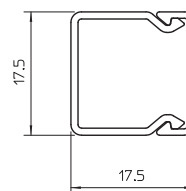

WDK kabelių kanalų iš
plastiko sistemos

Su dangčiu su perforuotu pagrindu.

Vidinio kampo gaubtas

| Modelis | Spalva | Matmuo a mm | Pak. vienetų | Svoris kg/100 vnt. | Art.-Nr. |
|----------------|-----------------|-------------------|-----------------|-----------------------|----------|
| WDK HI20020RW | baltas | 38,5 | 4 | 0,560 | 6191878 |
| WDK HI20020CW | kreminis | 38,5 | 4 | 0,560 | 6160018 |
| WDK HI20020LGR | šviesiai pilkas | 38,5 | 4 | 0,560 | 6182011 |
| WDK HI20020GR | akmens pilkumo | 38,5 | 4 | 0,560 | 6158226 |

PVC Polivinilo chloridas

€/vnt.

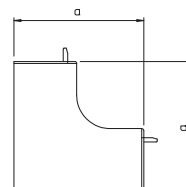

Vidinio kampo gaubtas WDK kanalų krypčiai pakeisti.

Išorinio kampo gaubtas

| Modelis | Spalva | Matmuo a mm | Pak. vienetų | Svoris kg/100 vnt. | Art.-Nr. |
|----------------|-----------------|-------------------|-----------------|-----------------------|----------|
| WDK HA20020RW | baltas | 38,5 | 4 | 0,700 | 6192165 |
| WDK HA20020CW | kreminis | 38,5 | 4 | 0,700 | 6160603 |
| WDK HA20020LGR | šviesiai pilkas | 38,5 | 4 | 0,700 | 6182402 |
| WDK HA20020GR | akmens pilkumo | 38,5 | 4 | 0,700 | 6158331 |

PVC Polivinilo chloridas

€/vnt.

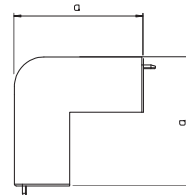

Išorinio kampo gaubtas, skirtas WDK kanalų krypčiai pakeisti.

Plokščiojo kampo gaubtas

| Modelis | Spalva | Matmuo a mm | Pak. vienetų | Svoris kg/100 vnt. | Art.-Nr. |
|----------------|-----------------|-------------------|-----------------|-----------------------|----------|
| WDK HF20020RW | baltas | 38 | 4 | 0,550 | 6192777 |
| WDK HF20020CW | kreminis | 38 | 4 | 0,550 | 6161200 |
| WDK HF20020LGR | šviesiai pilkas | 38 | 4 | 0,550 | 6183212 |
| WDK HF20020GR | akmens pilkumo | 38 | 4 | 0,550 | 6158587 |

PVC Polivinilo chloridas

€/vnt.

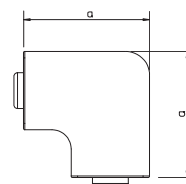

Plokščiojo kampo gaubtas, skirtas WDK kanalų krypčiai pakeisti.

T formos elemento gaubtas

| Modelis | Spalva | Matmuo a mm | Matmuo b mm | Pak. vienetų | Svoris kg/100 vnt. | Art.-Nr. |
|----------------|-----------------|-------------------|-------------------|-----------------|-----------------------|----------|
| WDK HT20020RW | baltas | 57 | 53,5 | 4 | 0,700 | 6192475 |
| WDK HT20020CW | kreminis | 57 | 53,5 | 4 | 0,700 | 6161901 |
| WDK HT20020LGR | šviesiai pilkas | 57 | 53,5 | 4 | 0,700 | 6182801 |
| WDK HT20020GR | akmens pilkumo | 57 | 53,5 | 4 | 0,700 | 6158455 |

PVC Polivinilo chloridas

€/vnt.

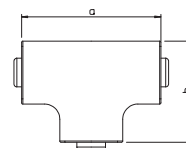

T formos elemento gaubtas, skirtas WDK kanalų krypčiai keisti.

Kanalo aukštis 20 mm, kanalo plotis 20 mm

Galiniai dangteliai

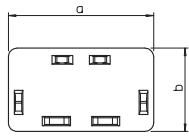

| Modelis | Spalva | Matmuo a mm | Matmuo b mm | Pak. vienetų | Svoris kg/100 vnt. | Art.-Nr. |
|----------------|-----------------|-------------------|-------------------|-----------------|-----------------------|----------|
| WDK HE20020RW | baltas | 17 | 18 | 10 | 0,150 | 6193129 |
| WDK HE20020CW | kreminis | 17 | 18 | 10 | 0,150 | 6162509 |
| WDK HE20020LGR | šviesiai pilkas | 17 | 18 | 10 | 0,150 | 6183611 |
| WDK HE20020GR | akmens pilkumo | 17 | 18 | 10 | 0,150 | 6158706 |

PVC Polivinilo chloridas

€/vnt.

Antgalis WDK kanalams užsandarinti.



Kanalas, tipas WDK 20035

| Modelis | Spalva | Ilgis mm | Pak. m | Svoris kg/100 m | Art.-Nr. |
|-------------|-----------------|-------------|-----------|--------------------|----------|
| WDK20035RW | baltas | 2000 | 32 | 23,900 | 6191045 |
| WDK20035CW | kreminis | 2000 | 32 | 23,900 | 6026370 |
| WDK20035LGR | šviesiai pilkas | 2000 | 32 | 23,900 | 6026354 |
| WDK20035GR | akmens pilkumo | 2000 | 32 | 23,900 | 6026362 |

PVC Polivinilo chloridas

€/m

Su dangčiu su perforuotu pagrindu.

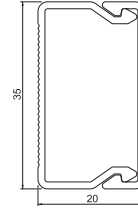

Galiniai dangteliai

| Modelis | Spalva | Matmuo a mm | Matmuo b mm | Pak. vienetų | Svoris kg/100 vnt. | Art.-Nr. |
|----------------|-----------------|-------------------|-------------------|-----------------|-----------------------|----------|
| WDK HE20035RW | baltas | 35 | 20 | 10 | 0,300 | 6193137 |
| WDK HE20035CW | kreminis | 35 | 20 | 10 | 0,300 | 6162487 |
| WDK HE20035LGR | šviesiai pilkas | 35 | 20 | 10 | 0,300 | 6183654 |
| WDK HE20035GR | akmens pilkumo | 35 | 20 | 10 | 0,300 | 6158781 |

PVC Polivinilo chloridas

€/vnt.

Antgalis WDK kanalams užsandarinti.

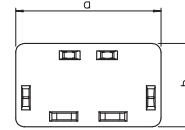

Kanalas, tipas WDK 20050

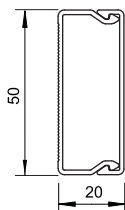

| Modelis | Spalva | Ilgis mm | Pak. m | Svoris kg/100 m | Art.-Nr. |
|------------|----------|-------------|-----------|--------------------|----------|
| WDK20050RW | baltas | 2000 | 42 | 30,700 | 6168736 |
| WDK20050CW | kreminis | 2000 | 42 | 30,700 | 6168701 |

PVC Polivinilo chloridas

€/m

Su dangčiu su perforuotu pagrindu.

Kanalas, tipas WDK-N 20050

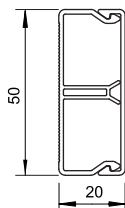

| Modelis | Spalva | Ilgis mm | Pak. m | Svoris kg/100 m | Art.-Nr. |
|--------------|----------|-------------|-----------|--------------------|----------|
| WDK-N20050RW | baltas | 2000 | 42 | 37,000 | 6168744 |
| WDK-N20050CW | kreminis | 2000 | 42 | 37,000 | 6168728 |

PVC Polivinilo chloridas

€/m

Su dangčiu Su pertvara.

Sujungimo uždengimas

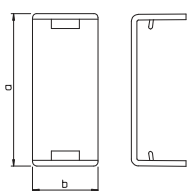

| Modelis | Spalva | Matmuo a mm | Matmuo b mm | Pak. vienetų | Svoris kg/100 vnt. | Art.-Nr. |
|---------------|----------|-------------------|-------------------|-----------------|-----------------------|----------|
| WDK HS20050RW | baltas | 53 | 14 | 10 | 0,500 | 6154069 |
| WDK HS20050CW | kreminis | 53 | 14 | 10 | 0,500 | 6152104 |

PVC Polivinilo chloridas

€/vnt.

Sandūros uždanga, skirta kanalo segmentams sujungti.

Vidinio kampo gaubtas

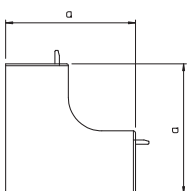

| Modelis | Spalva | Matmuo a mm | Pak. vienetų | Svoris kg/100 vnt. | Art.-Nr. |
|---------------|----------|-------------------|-----------------|-----------------------|----------|
| WDK HI20050RW | baltas | 45 | 4 | 2,500 | 6154360 |
| WDK HI20050CW | kreminis | 45 | 4 | 2,500 | 6153089 |

PVC Polivinilo chloridas

€/vnt.

Vidinio kampo gaubtas WDK kanalų krypčiai pakeisti.

Išorinio kampo gaubtas

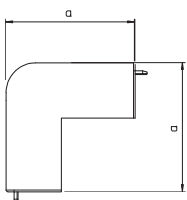

| Modelis | Spalva | Matmuo a mm | Pak. vienetų | Svoris kg/100 vnt. | Art.-Nr. |
|---------------|----------|-------------------|-----------------|-----------------------|----------|
| WDK HA20050RW | baltas | 45 | 4 | 3,000 | 6154468 |
| WDK HA20050CW | kreminis | 45 | 4 | 3,000 | 6153372 |

PVC Polivinilo chloridas

€/vnt.

Išorinio kampo gaubtas, skirtas WDK kanalų krypčiai pakeisti.

Plokščiojo kampo gaubtas

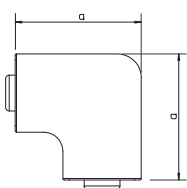

| Modelis | Spalva | Matmuo a mm | Pak. vienetų | Svoris kg/100 vnt. | Art.-Nr. |
|---------------|----------|-------------------|-----------------|-----------------------|----------|
| WDK HF20050RW | baltas | 73 | 4 | 3,000 | 6154255 |
| WDK HF20050CW | kreminis | 73 | 4 | 3,000 | 6152686 |

PVC Polivinilo chloridas

€/vnt.

Plokščiojo kampo gaubtas, skirtas WDK kanalų krypčiai pakeisti.

T formos elemento gaubtas

| Modelis | Spalva | Matmuo | | Pak. vienetų | Svoris kg/100 vnt. | Art.-Nr. |
|----------------------|----------|--------|------|--------------|--------------------|----------------|
| | | a mm | b mm | | | |
| WDK HT20050RW | baltas | 93 | 73 | 4 | 3,500 | 6154166 |
| WDK HT20050CW | kreminis | 93 | 73 | 4 | 3,500 | 6152384 |

PVC Polivinilo chloridas

€/vnt.

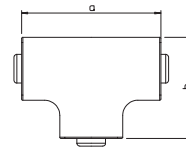

T formos elemento gaubtas, skirtas WDK kanalų krypčiai keisti.

Galiniai dangteliai

| Modelis | Spalva | Matmuo | | Pak. vienetų | Svoris kg/100 vnt. | Art.-Nr. |
|----------------------|----------|--------|------|--------------|--------------------|----------------|
| | | a mm | b mm | | | |
| WDK HE20050RW | baltas | 50 | 20 | 10 | 0,600 | 6154557 |
| WDK HE20050CW | kreminis | 50 | 20 | 10 | 0,600 | 6153674 |

PVC Polivinilo chloridas

€/vnt.

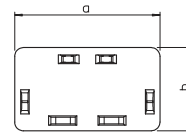

Antgalis WDK kanalams užsandarinti.



Kanalas, tipas WDK 25025

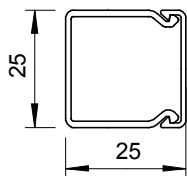

| Modelis | Spalva | Ilgis mm | Pak. m | Svoris kg/100 m | Art.-Nr. |
|-------------|-----------------|-------------|-----------|--------------------|----------|
| WDK25025RW | baltas | 2000 | 30 | 24,500 | 6191053 |
| WDK25025CW | kreminis | 2000 | 30 | 24,500 | 6026427 |
| WDK25025LGR | šviesiai pilkas | 2000 | 30 | 24,500 | 6026400 |
| WDK25025GR | akmens pilkumo | 2000 | 30 | 24,500 | 6026419 |

PVC Polivinilo chloridas

€/m

Su dangčiu su perforuotu pagrindu.

Vidinio kampo gaubtas

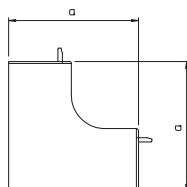

| Modelis | Spalva | Matmuo a mm | Pak. vienetų | Svoris kg/100 vnt. | Art.-Nr. |
|----------------|-----------------|-------------------|-----------------|-----------------------|----------|
| WDK HI25025RW | baltas | 50 | 4 | 1,000 | 6191886 |
| WDK HI25025CW | kreminis | 50 | 4 | 1,000 | 6160042 |
| WDK HI25025LGR | šviesiai pilkas | 50 | 4 | 1,000 | 6182062 |
| WDK HI25025GR | akmens pilkumo | 50 | 4 | 1,000 | 6158250 |

PVC Polivinilo chloridas

€/vnt.

Vidinio kampo gaubtas WDK kanalų krypčiai pakeisti.

Išorinio kampo gaubtas

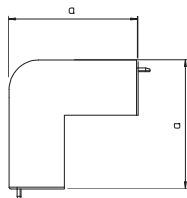

| Modelis | Spalva | Matmuo a mm | Pak. vienetų | Svoris kg/100 vnt. | Art.-Nr. |
|----------------|-----------------|-------------------|-----------------|-----------------------|----------|
| WDK HA25025RW | baltas | 50 | 4 | 1,000 | 6192173 |
| WDK HA25025CW | kreminis | 50 | 4 | 1,000 | 6160646 |
| WDK HA25025LGR | šviesiai pilkas | 50 | 4 | 1,000 | 6182445 |
| WDK HA25025GR | akmens pilkumo | 50 | 4 | 1,000 | 6158374 |

PVC Polivinilo chloridas

€/vnt.

Išorinio kampo gaubtas, skirtas WDK kanalų krypčiai pakeisti.

Plokščiojo kampo gaubtas

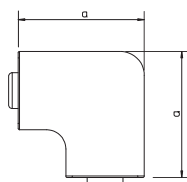

| Modelis | Spalva | Matmuo a mm | Pak. vienetų | Svoris kg/100 vnt. | Art.-Nr. |
|----------------|-----------------|-------------------|-----------------|-----------------------|----------|
| WDK HF25025RW | baltas | 48 | 4 | 1,000 | 6192785 |
| WDK HF25025CW | kreminis | 48 | 4 | 1,000 | 6161235 |
| WDK HF25025LGR | šviesiai pilkas | 48 | 4 | 1,000 | 6183255 |
| WDK HF25025GR | akmens pilkumo | 48 | 4 | 1,000 | 6158617 |

PVC Polivinilo chloridas

€/vnt.

Plokščiojo kampo gaubtas, skirtas WDK kanalų krypčiai pakeisti.

T formos elemento gaubtas

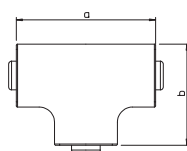

| Modelis | Spalva | Matmuo a mm | Matmuo b mm | Pak. vienetų | Svoris kg/100 vnt. | Art.-Nr. |
|----------------|-----------------|-------------------|-------------------|-----------------|-----------------------|----------|
| WDK HT25025RW | baltas | 68 | 48 | 4 | 1,000 | 6192483 |
| WDK HT25025CW | kreminis | 68 | 48 | 4 | 1,000 | 6161944 |
| WDK HT25025LGR | šviesiai pilkas | 68 | 48 | 4 | 1,000 | 6182852 |
| WDK HT25025GR | akmens pilkumo | 68 | 48 | 4 | 1,000 | 6158498 |

PVC Polivinilo chloridas

€/vnt.

T formos elemento gaubtas, skirtas WDK kanalų krypčiai keisti.

Galiniai dangteliai

| Modelis | Spalva | Matmuo | Matmuo | Pak. vienetų | Svoris kg/100 vnt. | Art.-Nr. |
|-----------------------|-----------------|---------|---------|-----------------|-----------------------|----------------|
| | | a mm | b mm | | | |
| WDK HE25025RW | baltas | 25 | 25 | 10 | 0,360 | 6193145 |
| WDK HE25025CW | kreminis | 25 | 25 | 10 | 0,360 | 6162533 |
| WDK HE25025LGR | šviesiai pilkas | 25 | 25 | 10 | 0,360 | 6183662 |
| WDK HE25025GR | akmens pilkumo | 25 | 25 | 10 | 0,360 | 6158730 |

PVC Polivinilo chloridas

€/vnt.

Antgalis WDK kanalams užsandarinti.

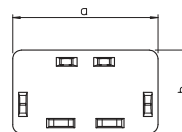

WDK kabelių kanalų iš
plastiko sistemos



Kanalo aukštis 25 mm, kanalo plotis 40 mm

Kanalas, tipas WDK 25040

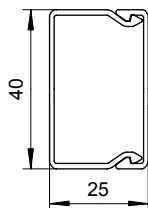

| Modelis | Spalva | Ilgis mm | Pak. m | Svoris kg/100 m | Art.-Nr. |
|------------|----------------|----------|--------|-----------------|----------|
| WDK25040RW | baltas | 2000 | 24 | 30,000 | 6191061 |
| WDK25040CW | kreminis | 2000 | 24 | 30,000 | 6026451 |
| WDK25040GR | akmens pilkumo | 2000 | 24 | 30,000 | 6026443 |

PVC Polivinilo chloridas €/m
Su dangčiu su perforuotu pagrindu.

Kanalas, tipas WDK-N 25040

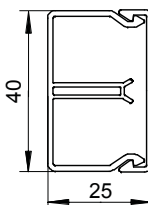

| Modelis | Spalva | Ilgis mm | Pak. m | Svoris kg/100 m | Art.-Nr. |
|--------------|----------|----------|--------|-----------------|----------|
| WDK-N25040RW | baltas | 2000 | 36 | 36,000 | 6150640 |
| WDK-N25040CW | kreminis | 2000 | 36 | 36,000 | 6150632 |

PVC Polivinilo chloridas €/m
Su dangčiu Su pertvara.

Sujungimo uždengimas

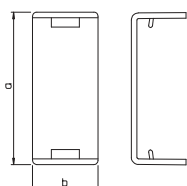

| Modelis | Spalva | Matmuo a mm | Matmuo b mm | Pak. vienetų | Svoris kg/100 vnt. | Art.-Nr. |
|---------------|----------------|-------------|-------------|--------------|--------------------|----------|
| WDK HS25040RW | baltas | 42 | 14 | 10 | 0,500 | 6193560 |
| WDK HS25040CW | kreminis | 42 | 14 | 10 | 0,500 | 6152082 |
| WDK HS25040GR | akmens pilkumo | 42 | 14 | 10 | 0,500 | 6158889 |

PVC Polivinilo chloridas €/vnt.
Sandūros uždanga, skirta kanalo segmentams sujungti.

Vidinio kampo gaubtas

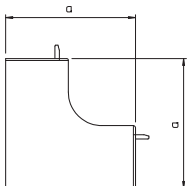

| Modelis | Spalva | Matmuo a mm | Pak. vienetų | Svoris kg/100 vnt. | Art.-Nr. |
|---------------|----------------|-------------|--------------|--------------------|----------|
| WDK HI25040RW | baltas | 50 | 4 | 1,500 | 6191894 |
| WDK HI25040CW | kreminis | 50 | 4 | 1,500 | 6160050 |
| WDK HI25040GR | akmens pilkumo | 50 | 4 | 1,500 | 6158269 |

PVC Polivinilo chloridas €/vnt.
Vidinio kampo gaubtas WDK kanalų krypčiai pakeisti.

Išorinio kampo gaubtas

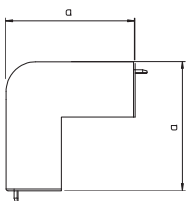

| Modelis | Spalva | Matmuo a mm | Pak. vienetų | Svoris kg/100 vnt. | Art.-Nr. |
|---------------|----------------|-------------|--------------|--------------------|----------|
| WDK HA25040RW | baltas | 52 | 4 | 1,900 | 6192181 |
| WDK HA25040CW | kreminis | 52 | 4 | 1,900 | 6160654 |
| WDK HA25040GR | akmens pilkumo | 52 | 4 | 1,900 | 6158382 |

PVC Polivinilo chloridas €/vnt.
Išorinio kampo gaubtas, skirtas WDK kanalų krypčiai pakeisti.

Plokščiojo kampo gaubtas

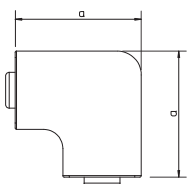

| Modelis | Spalva | Matmuo a mm | Pak. vienetų | Svoris kg/100 vnt. | Art.-Nr. |
|---------------|----------------|-------------|--------------|--------------------|----------|
| WDK HF25040RW | baltas | 63 | 4 | 1,700 | 6192793 |
| WDK HF25040CW | kreminis | 63 | 4 | 1,700 | 6161243 |
| WDK HF25040GR | akmens pilkumo | 63 | 4 | 1,700 | 6158625 |

PVC Polivinilo chloridas €/vnt.
Plokščiojo kampo gaubtas, skirtas WDK kanalų krypčiai pakeisti.

T formos elemento gaubtas

| Modelis | Spalva | Matmuo | | Pak. vienetų | Svoris kg/100 vnt. | Art.-Nr. |
|---------------|----------------|---------|---------|-----------------|-----------------------|----------|
| | | a mm | b mm | | | |
| WDK HT25040RW | baltas | 83 | 63 | 4 | 2,100 | 6192491 |
| WDK HT25040CW | kreminis | 83 | 63 | 4 | 2,100 | 6161952 |
| WDK HT25040GR | akmens pilkumo | 83 | 63 | 4 | 2,100 | 6158501 |

PVC Polivinilo chloridas

€/vnt.

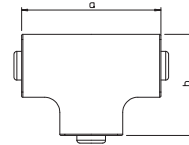

T formos elemento gaubtas, skirtas WDK kanalų krypčiai keisti.

Galiniai dangteliai

| Modelis | Spalva | Matmuo | | Pak. vienetų | Svoris kg/100 vnt. | Art.-Nr. |
|---------------|----------------|---------|---------|-----------------|-----------------------|----------|
| | | a mm | b mm | | | |
| WDK HE25040RW | baltas | 40 | 25 | 10 | 0,480 | 6193153 |
| WDK HE25040CW | kreminis | 40 | 25 | 10 | 0,480 | 6162541 |
| WDK HE25040GR | akmens pilkumo | 40 | 25 | 10 | 0,480 | 6158749 |

PVC Polivinilo chloridas

€/vnt.

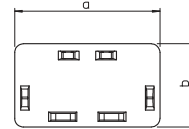

Antgalis WDK kanalams užsandarinti.



Kanalas, tipas WDK 30030

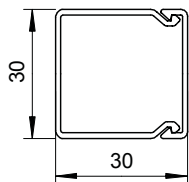

| Modelis | Spalva | Ilgis mm | Pak. m | Svoris kg/100 m | Art.-Nr. |
|-------------|-----------------|-------------|-----------|--------------------|----------|
| WDK30030RW | baltas | 2000 | 40 | 24,900 | 6191096 |
| WDK30030CW | kreminis | 2000 | 40 | 24,900 | 6026826 |
| WDK30030LGR | šviesiai pilkas | 2000 | 40 | 24,900 | 6026796 |
| WDK30030GR | akmens pilkumo | 2000 | 40 | 24,900 | 6026818 |

PVC Polivinilo chloridas

€/m

Su dangčiu su perforuotu pagrindu.

Vidinio kampo gaubtas

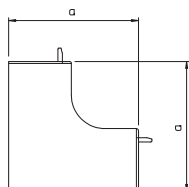

| Modelis | Spalva | Matmuo a mm | Pak. vienetų | Svoris kg/100 vnt. | Art.-Nr. |
|----------------|-----------------|-------------------|-----------------|-----------------------|----------|
| WDK HI30030RW | baltas | 52 | 4 | 1,200 | 6191924 |
| WDK HI30030CW | kreminis | 52 | 4 | 1,200 | 6160077 |
| WDK HI30030LGR | šviesiai pilkas | 52 | 4 | 1,200 | 6182097 |
| WDK HI30030GR | akmens pilkumo | 52 | 4 | 1,200 | 6158285 |

PVC Polivinilo chloridas

€/vnt.

Vidinio kampo gaubtas WDK kanalų krypčiai pakeisti.

Išorinio kampo gaubtas

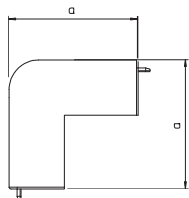

| Modelis | Spalva | Matmuo a mm | Pak. vienetų | Svoris kg/100 vnt. | Art.-Nr. |
|----------------|-----------------|-------------------|-----------------|-----------------------|----------|
| WDK HA30030RW | baltas | 57 | 4 | 1,700 | 6192211 |
| WDK HA30030CW | kreminis | 57 | 4 | 1,700 | 6160670 |
| WDK HA30030LGR | šviesiai pilkas | 57 | 4 | 1,700 | 6182488 |
| WDK HA30030GR | akmens pilkumo | 57 | 4 | 1,700 | 6158404 |

PVC Polivinilo chloridas

€/vnt.

Išorinio kampo gaubtas, skirtas WDK kanalų krypčiai pakeisti.

Plokščiojo kampo gaubtas

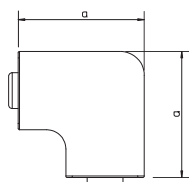

| Modelis | Spalva | Matmuo a mm | Pak. vienetų | Svoris kg/100 vnt. | Art.-Nr. |
|----------------|-----------------|-------------------|-----------------|-----------------------|----------|
| WDK HF30030RW | baltas | 53 | 4 | 1,300 | 6192815 |
| WDK HF30030CW | kreminis | 53 | 4 | 1,300 | 6161278 |
| WDK HF30030LGR | šviesiai pilkas | 53 | 4 | 1,300 | 6183298 |
| WDK HF30030GR | akmens pilkumo | 53 | 4 | 1,300 | 6158641 |

PVC Polivinilo chloridas

€/vnt.

Plokščiojo kampo gaubtas, skirtas WDK kanalų krypčiai pakeisti.

T formos elemento gaubtas

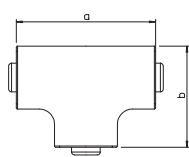

| Modelis | Spalva | Matmuo a mm | Matmuo b mm | Pak. vienetų | Svoris kg/100 vnt. | Art.-Nr. |
|----------------|-----------------|-------------------|-------------------|-----------------|-----------------------|----------|
| WDK HT30030RW | baltas | 50 | 39 | 4 | 1,500 | 6192513 |
| WDK HT30030CW | kreminis | 50 | 39 | 4 | 1,500 | 6161979 |
| WDK HT30030LGR | šviesiai pilkas | 50 | 39 | 4 | 1,500 | 6182887 |
| WDK HT30030GR | akmens pilkumo | 50 | 39 | 4 | 1,500 | 6158536 |

PVC Polivinilo chloridas

€/vnt.

T formos elemento gaubtas, skirtas WDK kanalų krypčiai keisti.

Galiniai dangteliai

| Modelis | Spalva | Matmuo | | Pak. vienetų | Svoris kg/100 vnt. | Art.-Nr. |
|----------------|-----------------|---------|---------|-----------------|-----------------------|----------|
| | | a mm | b mm | | | |
| WDK HE30030RW | baltas | 30 | 30 | 10 | 0,500 | 6193188 |
| WDK HE30030CW | kreminis | 30 | 30 | 10 | 0,500 | 6162576 |
| WDK HE30030LGR | šviesiai pilkas | 30 | 30 | 10 | 0,500 | 6183697 |
| WDK HE30030GR | akmens pilkumo | 30 | 30 | 10 | 0,500 | 6158765 |

PVC Polivinilo chloridas

€/vnt.

Antgalis WDK kanalams užsandarinti.

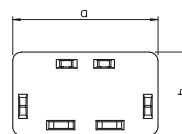

WDK kabelių kanalų iš
plastiko sistemos



Kanalas, tipas WDK 30045

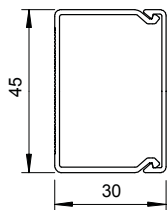

| Modelis | Spalva | Ilgis mm | Pak. m | Svoris kg/100 m | Art.-Nr. |
|-------------|-----------------|-------------|-----------|--------------------|----------|
| WDK30045RW | baltas | 2000 | 48 | 32,000 | 6191118 |
| WDK30045CW | kreminis | 2000 | 48 | 32,000 | 6026869 |
| WDK30045LGR | šviesiai pilkas | 2000 | 48 | 32,000 | 6026842 |
| WDK30045GR | akmens pilkumo | 2000 | 48 | 32,000 | 6026850 |

PVC Polivinilo chloridas €/m
Su dangčiu su perforuotu pagrindu.

Vidinio kampo gaubtas

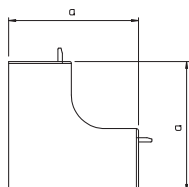

| Modelis | Spalva | Matmuo a mm | Pak. vienetų | Svoris kg/100 vnt. | Art.-Nr. |
|----------------|-----------------|-------------------|-----------------|-----------------------|----------|
| WDK HI30045RW | baltas | 52 | 4 | 1,900 | 6191932 |
| WDK HI30045CW | kreminis | 52 | 4 | 1,900 | 6160085 |
| WDK HI30045LGR | šviesiai pilkas | 52 | 4 | 1,900 | 6182100 |
| WDK HI30045GR | akmens pilkumo | 52 | 4 | 1,900 | 6158307 |

PVC Polivinilo chloridas €/vnt.
Vidinio kampo gaubtas WDK kanalų krypčiai pakeisti.

Išorinio kampo gaubtas

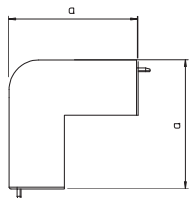

| Modelis | Spalva | Matmuo a mm | Pak. vienetų | Svoris kg/100 vnt. | Art.-Nr. |
|----------------|-----------------|-------------------|-----------------|-----------------------|----------|
| WDK HA30045RW | baltas | 57 | 4 | 2,600 | 6192238 |
| WDK HA30045CW | kreminis | 57 | 4 | 2,600 | 6160689 |
| WDK HA30045LGR | šviesiai pilkas | 57 | 4 | 2,600 | 6182496 |
| WDK HA30045GR | akmens pilkumo | 57 | 4 | 2,600 | 6158420 |

PVC Polivinilo chloridas €/vnt.
Išorinio kampo gaubtas, skirtas WDK kanalų krypčiai pakeisti.

Plokščiojo kampo gaubtas

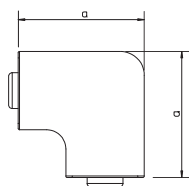

| Modelis | Spalva | Matmuo a mm | Pak. vienetų | Svoris kg/100 vnt. | Art.-Nr. |
|----------------|-----------------|-------------------|-----------------|-----------------------|----------|
| WDK HF30045RW | baltas | 68 | 4 | 2,500 | 6192823 |
| WDK HF30045CW | kreminis | 68 | 4 | 2,500 | 6161286 |
| WDK HF30045LGR | šviesiai pilkas | 68 | 4 | 2,500 | 6183301 |
| WDK HF30045GR | akmens pilkumo | 68 | 4 | 2,500 | 6158676 |

PVC Polivinilo chloridas €/vnt.
Plokščiojo kampo gaubtas, skirtas WDK kanalų krypčiai pakeisti.

T formos elemento gaubtas

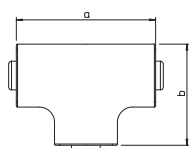

| Modelis | Spalva | Matmuo a mm | Matmuo b mm | Pak. vienetų | Svoris kg/100 vnt. | Art.-Nr. |
|----------------|-----------------|-------------------|-------------------|-----------------|-----------------------|----------|
| WDK HT30045RW | baltas | 88 | 68 | 4 | 3,000 | 6192521 |
| WDK HT30045CW | kreminis | 88 | 68 | 4 | 3,000 | 6161987 |
| WDK HT30045LGR | šviesiai pilkas | 88 | 68 | 4 | 3,000 | 6182895 |
| WDK HT30045GR | akmens pilkumo | 88 | 68 | 4 | 3,000 | 6158552 |

PVC Polivinilo chloridas €/vnt.
T formos elemento gaubtas, skirtas WDK kanalų krypčiai keisti.

Galiniai dangteliai

| Modelis | Spalva | Matmuo | | Pak. vienetų | Svoris kg/100 vnt. | Art.-Nr. |
|-----------------------|-----------------|---------|---------|-----------------|-----------------------|----------------|
| | | a mm | b mm | | | |
| WDK HE30045RW | baltas | 45 | 30 | 10 | 0,520 | 6193196 |
| WDK HE30045CW | kreminis | 45 | 30 | 10 | 0,520 | 6162584 |
| WDK HE30045LGR | šviesiai pilkas | 45 | 30 | 10 | 0,520 | 6183700 |
| WDK HE30045GR | akmens pilkumo | 45 | 30 | 10 | 0,520 | 6158803 |

PVC Polivinilo chloridas

€/vnt.

Antgalis WDK kanalams užsandarinti.

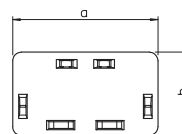

WDK kabelių kanalų iš
plastiko sistemos



Kanalas, tipas WDK 40040

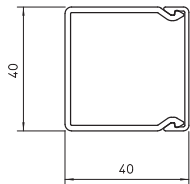

| Modelis | Spalva | Ilgis mm | Pak. m | Svoris kg/100 m | Art.-Nr. |
|-------------|-----------------|-------------|-----------|--------------------|----------|
| WDK40040RW | baltas | 2000 | 36 | 42,100 | 6191126 |
| WDK40040CW | kreminis | 2000 | 36 | 42,100 | 6025412 |
| WDK40040LGR | šviesiai pilkas | 2000 | 36 | 42,100 | 6027016 |
| WDK40040GR | akmens pilkumo | 2000 | 36 | 42,100 | 6025447 |

PVC Polivinilo chloridas

€/m

Su dangčiu su perforuotu pagrindu.

Vidinio kampo gaubtas

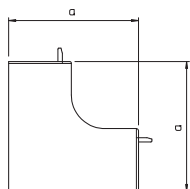

| Modelis | Spalva | Matmuo a mm | Pak. vienetų | Svoris kg/100 vnt. | Art.-Nr. |
|----------------|-----------------|-------------------|-----------------|-----------------------|----------|
| WDK HI40040RW | baltas | 65 | 4 | 2,200 | 6191940 |
| WDK HI40040CW | kreminis | 65 | 4 | 2,200 | 6160093 |
| WDK HI40040LGR | šviesiai pilkas | 65 | 4 | 2,200 | 6182119 |
| WDK HI40040GR | akmens pilkumo | 65 | 4 | 2,200 | 6158293 |

PVC Polivinilo chloridas

€/vnt.

Vidinio kampo gaubtas WDK kanalų krypčiai pakeisti.

Išorinio kampo gaubtas

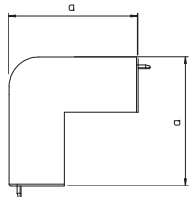

| Modelis | Spalva | Matmuo a mm | Pak. vienetų | Svoris kg/100 vnt. | Art.-Nr. |
|----------------|-----------------|-------------------|-----------------|-----------------------|----------|
| WDK HA40040RW | baltas | 66 | 4 | 2,900 | 6192246 |
| WDK HA40040CW | kreminis | 66 | 4 | 2,900 | 6160697 |
| WDK HA40040LGR | šviesiai pilkas | 66 | 4 | 2,900 | 6182526 |
| WDK HA40040GR | akmens pilkumo | 66 | 4 | 2,900 | 6158412 |

PVC Polivinilo chloridas

€/vnt.

Išorinio kampo gaubtas, skirtas WDK kanalų krypčiai pakeisti.

T formos ir kryžmės gaubtas

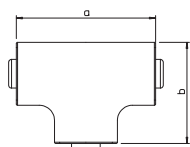

| Modelis | Spalva | Matmuo a mm | Matmuo b mm | Pak. vienetų | Svoris kg/100 vnt. | Art.-Nr. |
|----------------|-----------------|-------------------|-------------------|-----------------|-----------------------|----------|
| WDK HT40040RW | baltas | 83 | 43 | 4 | 2,500 | 6192548 |
| WDK HT40040CW | kreminis | 83 | 43 | 4 | 2,500 | 6161995 |
| WDK HT40040LGR | šviesiai pilkas | 83 | 43 | 4 | 2,500 | 6182917 |
| WDK HT40040GR | akmens pilkumo | 83 | 43 | 4 | 2,500 | 6158544 |

PVC Polivinilo chloridas

€/vnt.

T formos ir kryžmės gaubtas WDK kanalų krypčiai pakeisti.

Plokščiojo kampo gaubtas

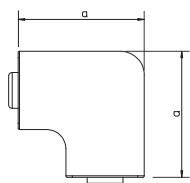

| Modelis | Spalva | Matmuo a mm | Pak. vienetų | Svoris kg/100 vnt. | Art.-Nr. |
|----------------|-----------------|-------------------|-----------------|-----------------------|----------|
| WDK HF40040RW | baltas | 63 | 4 | 2,100 | 6192831 |
| WDK HF40040CW | kreminis | 63 | 4 | 2,100 | 6161294 |
| WDK HF40040LGR | šviesiai pilkas | 63 | 4 | 2,100 | 6183336 |
| WDK HF40040GR | akmens pilkumo | 63 | 4 | 2,100 | 6158668 |

PVC Polivinilo chloridas

€/vnt.

Plokščiojo kampo gaubtas, skirtas WDK kanalų krypčiai pakeisti.

Galiniai dangteliai

| Modelis | Spalva | Matmuo | Matmuo | Pak. vienetų | Svoris kg/100 vnt. | Art.-Nr. |
|-----------------------|-----------------|---------|---------|-----------------|-----------------------|----------------|
| | | a mm | b mm | | | |
| WDK HE40040RW | baltas | 40 | 40 | 10 | 0,660 | 6193218 |
| WDK HE40040CW | kreminis | 40 | 40 | 10 | 0,660 | 6162592 |
| WDK HE40040LGR | šviesiai pilkas | 40 | 40 | 10 | 0,660 | 6183727 |
| WDK HE40040GR | akmens pilkumo | 40 | 40 | 10 | 0,660 | 6158773 |

PVC Polivinilo chloridas

€/vnt.

Antgalis WDK kanalams užsandarinti.

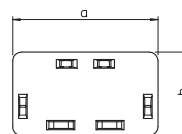

WDK kabelių kanalų iš
plastiko sistemos



Kanalas, tipas WDK 40060

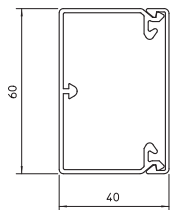

| Modelis | Spalva | Ilgis mm | Pak. m | Svoris kg/100 m | Art.-Nr. |
|-------------|-----------------|-------------|-----------|--------------------|----------|
| WDK40060RW | baltas | 2000 | 24 | 56,200 | 6191134 |
| WDK40060CW | kreminis | 2000 | 24 | 56,200 | 6020887 |
| WDK40060LGR | šviesiai pilkas | 2000 | 24 | 56,200 | 6027024 |
| WDK40060GR | akmens pilkumo | 2000 | 24 | 56,200 | 6025633 |

PVC Polivinilo chloridas €/m
Su dangčiu su perforuotu pagrindu.

Vidinio kampo gaubtas

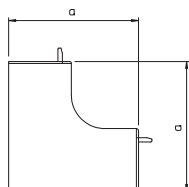

| Modelis | Spalva | Matmuo a mm | Pak. vienetų | Svoris kg/100 vnt. | Art.-Nr. |
|----------------|-----------------|-------------------|-----------------|-----------------------|----------|
| WDK HI40060RW | baltas | 110 | 2 | 7,800 | 6191959 |
| WDK HI40060CW | kreminis | 110 | 2 | 7,800 | 6160107 |
| WDK HI40060LGR | šviesiai pilkas | 110 | 2 | 7,800 | 6182127 |
| WDK HI40060GR | akmens pilkumo | 110 | 2 | 7,800 | 6021719 |

PVC Polivinilo chloridas €/vnt.
Vidinio kampo gaubtas WDK kanalų krypčiai pakeisti.

Išorinio kampo gaubtas

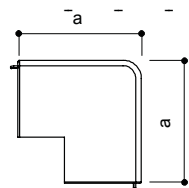

| Modelis | Spalva | Matmuo a mm | Pak. vienetų | Svoris kg/100 vnt. | Art.-Nr. |
|----------------|-----------------|-------------------|-----------------|-----------------------|----------|
| WDK HA40060RW | baltas | 100 | 2 | 8,700 | 6192254 |
| WDK HA40060CW | kreminis | 100 | 2 | 8,700 | 6160700 |
| WDK HA40060LGR | šviesiai pilkas | 100 | 2 | 8,700 | 6182534 |
| WDK HA40060GR | akmens pilkumo | 100 | 2 | 8,700 | 6021697 |

PVC Polivinilo chloridas €/vnt.
Išorinio kampo gaubtas, skirtas WDK kanalų krypčiai pakeisti.

T formos ir kryžmės gaubtas

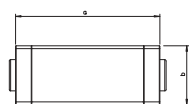

| Modelis | Spalva | Matmuo a mm | Matmuo b mm | Pak. vienetų | Svoris kg/100 vnt. | Art.-Nr. |
|----------------|-----------------|-------------------|-------------------|-----------------|-----------------------|----------|
| WDK HK40060RW | baltas | 190 | 63 | 2 | 9,600 | 6192556 |
| WDK HK40060CW | kreminis | 190 | 63 | 2 | 9,600 | 6162002 |
| WDK HK40060LGR | šviesiai pilkas | 190 | 63 | 2 | 9,600 | 6182925 |
| WDK HK40060GR | akmens pilkumo | 190 | 63 | 2 | 9,600 | 6023312 |

PVC Polivinilo chloridas €/vnt.
T formos ir kryžmės gaubtas WDK kanalų krypčiai pakeisti.

Plokščiojo kampo gaubtas

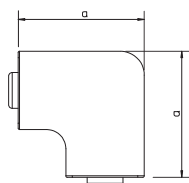

| Modelis | Spalva | Matmuo a mm | Pak. vienetų | Svoris kg/100 vnt. | Art.-Nr. |
|----------------|-----------------|-------------------|-----------------|-----------------------|----------|
| WDK HF40060RW | baltas | 101 | 2 | 6,400 | 6192858 |
| WDK HF40060CW | kreminis | 101 | 2 | 6,400 | 6161308 |
| WDK HF40060LGR | šviesiai pilkas | 101 | 2 | 6,400 | 6183344 |
| WDK HF40060GR | akmens pilkumo | 101 | 2 | 6,400 | 6021735 |

PVC Polivinilo chloridas €/vnt.
Plokščiojo kampo gaubtas, skirtas WDK kanalų krypčiai pakeisti.

Galiniai dangteliai

| Modelis | Spalva | Matmuo | | Pak. vienetų | Svoris kg/100 vnt. | Art.-Nr. |
|----------------|-----------------|---------|---------|-----------------|-----------------------|----------|
| | | a mm | b mm | | | |
| WDK HE40060RW | baltas | 60 | 40 | 10 | 1,200 | 6193226 |
| WDK HE40060CW | kreminis | 60 | 40 | 10 | 1,200 | 6162606 |
| WDK HE40060LGR | šviesiai pilkas | 60 | 40 | 10 | 1,200 | 6183735 |
| WDK HE40060GR | akmens pilkumo | 60 | 40 | 10 | 1,200 | 6021492 |

PVC Polivinilo chloridas

€/vnt.

Antgalis WDK kanalams užsandarinti.

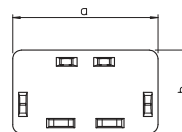

WDK kabelių kanalų iš
plastiko sistemos



Kanalo aukštis 40 mm, kanalo plotis 90 mm

Kanalas, tipas WDK 40090

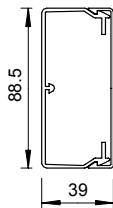

| Modelis | Spalva | Ilgis mm | Pak. m | Svoris kg/100 m | Art.-Nr. |
|-------------|-----------------|-------------|-----------|--------------------|----------|
| WDK40090RW | baltas | 2000 | 32 | 77,300 | 6191142 |
| WDK40090CW | kreminis | 2000 | 32 | 77,300 | 6020895 |
| WDK40090LGR | šviesiai pilkas | 2000 | 32 | 77,300 | 6027032 |
| WDK40090GR | akmens pilkumo | 2000 | 32 | 77,300 | 6021018 |

PVC Polivinilo chloridas

€/m

Su dangčiu su perforuotu pagrindu.

Sujungimo uždengimas

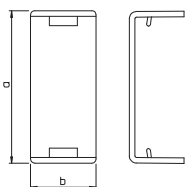

| Modelis | Spalva | Matmuo a mm | Matmuo b mm | Pak. vienetų | Svoris kg/100 vnt. | Art.-Nr. |
|---------------|----------|-------------------|-------------------|-----------------|-----------------------|----------|
| WDK HS40090RW | baltas | 90 | 39 | 20 | 1,000 | 6193580 |
| WDK HS40090CW | kreminis | 90 | 39 | 20 | 1,000 | 6193582 |

PVC Polivinilo chloridas

€/vnt.

Sandūros uždanga pjovimo kraštams paslėpti ir kanalo segmentams neprikaištingai sujungti.

Vidinio kampo gaubtas

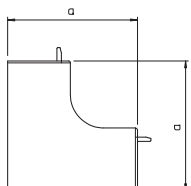

| Modelis | Spalva | Matmuo a mm | Pak. vienetų | Svoris kg/100 vnt. | Art.-Nr. |
|----------------|-----------------|-------------------|-----------------|-----------------------|----------|
| WDK HI40090RW | baltas | 109 | 2 | 10,000 | 6191967 |
| WDK HI40090CW | kreminis | 109 | 2 | 10,000 | 6160115 |
| WDK HI40090LGR | šviesiai pilkas | 109 | 2 | 10,000 | 6182135 |
| WDK HI40090GR | akmens pilkumo | 109 | 2 | 10,000 | 6021190 |

PVC Polivinilo chloridas

€/vnt.

Vidinio kampo gaubtas WDK kanalų krypčiai pakeisti.

Išorinio kampo gaubtas

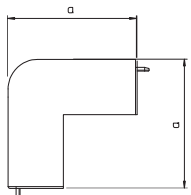

| Modelis | Spalva | Matmuo a mm | Pak. vienetų | Svoris kg/100 vnt. | Art.-Nr. |
|----------------|-----------------|-------------------|-----------------|-----------------------|----------|
| WDK HA40090RW | baltas | 100 | 2 | 11,500 | 6192262 |
| WDK HA40090CW | kreminis | 100 | 2 | 11,500 | 6160719 |
| WDK HA40090LGR | šviesiai pilkas | 100 | 2 | 11,500 | 6182542 |
| WDK HA40090GR | akmens pilkumo | 100 | 2 | 11,500 | 6021093 |

PVC Polivinilo chloridas

€/vnt.

Išorinio kampo gaubtas, skirtas WDK kanalų krypčiai pakeisti.

T formos ir kryžmės gaubtas

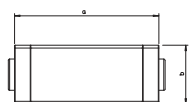

| Modelis | Spalva | Matmuo a mm | Matmuo b mm | Pak. vienetų | Svoris kg/100 vnt. | Art.-Nr. |
|----------------|-----------------|-------------------|-------------------|-----------------|-----------------------|----------|
| WDK HK40090RW | baltas | 230 | 91 | 2 | 24,300 | 6192564 |
| WDK HK40090CW | kreminis | 230 | 91 | 2 | 24,300 | 6162010 |
| WDK HK40090LGR | šviesiai pilkas | 230 | 91 | 2 | 24,300 | 6182933 |
| WDK HK40090GR | akmens pilkumo | 230 | 91 | 2 | 24,300 | 6023142 |

PVC Polivinilo chloridas

€/vnt.

T formos ir kryžmės gaubtas WDK kanalų krypčiai pakeisti.

Plokščiojo kampo gaubtas

| Modelis | Spalva | Matmuo a mm | Pak. vienetų | Svoris kg/100 vnt. | Art.-Nr. |
|----------------|-----------------|-------------------|-----------------|-----------------------|----------|
| WDK HF40090RW | baltas | 129 | 2 | 12,500 | 6192866 |
| WDK HF40090CW | kreminis | 129 | 2 | 12,500 | 6161316 |
| WDK HF40090LGR | šviesiai pilkas | 129 | 2 | 10,000 | 6183352 |
| WDK HF40090GR | akmens pilkumo | 129 | 2 | 10,000 | 6021336 |

PVC Polivinilo chloridas

€/vnt.

Plokščiojo kampo gaubtas, skirtas WDK kanalų krypčiai pakeisti.

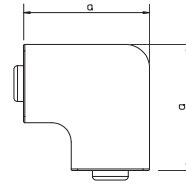

Galiniai dangteliai

| Modelis | Spalva | Matmuo a mm | Matmuo b mm | Pak. vienetų | Svoris kg/100 vnt. | Art.-Nr. |
|----------------|-----------------|-------------------|-------------------|-----------------|-----------------------|----------|
| WDK HE40090RW | baltas | 90 | 40 | 10 | 1,500 | 6193234 |
| WDK HE40090CW | kreminis | 90 | 40 | 10 | 1,500 | 6162614 |
| WDK HE40090LGR | šviesiai pilkas | 90 | 40 | 10 | 1,500 | 6183743 |
| WDK HE40090GR | akmens pilkumo | 90 | 40 | 10 | 1,500 | 6021506 |

PVC Polivinilo chloridas

€/vnt.

Antgalis WDK kanalams užsandarinti.

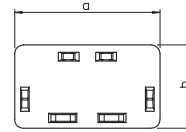

Kanalo aukštis 40 mm, kanalo plotis 110 mm

Kanalas, tipas WDK 40110



| Modelis | Spalva | Ilgis mm | Pak. m | Svoris kg/100 m | Art.-Nr. |
|-------------|-----------------|-------------|-----------|--------------------|----------|
| WDK40110RW | baltas | 2000 | 24 | 111,800 | 6191150 |
| WDK40110CW | kreminis | 2000 | 24 | 111,800 | 6020909 |
| WDK40110LGR | šviesiai pilkas | 2000 | 24 | 111,800 | 6027040 |
| WDK40110GR | akmens pilkumo | 2000 | 24 | 111,800 | 6021034 |

PVC Polivinilo chloridas

€/m

Su dangčiu su perforuotu pagrindu.

Sujungimo uždengimas

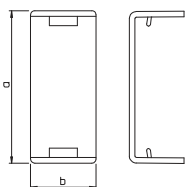

| Modelis | Spalva | Matmuo a mm | Matmuo b mm | Pak. vienetų | Svoris kg/100 vnt. | Art.-Nr. |
|---------------|----------|-------------------|-------------------|-----------------|-----------------------|----------|
| WDK HS40110RW | baltas | 110 | 39 | 20 | 1,100 | 6193586 |
| WDK HS40110CW | kreminis | 110 | 39 | 20 | 1,100 | 6193588 |

PVC Polivinilo chloridas

€/vnt.

Sandūros uždanga pjovimo kraštams paslėpti ir kanalo segmentams neprikaištingai sujungti.

Vidinio kampo gaubtas

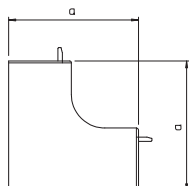

| Modelis | Spalva | Matmuo a mm | Pak. vienetų | Svoris kg/100 vnt. | Art.-Nr. |
|----------------|-----------------|-------------------|-----------------|-----------------------|----------|
| WDK HI40110RW | baltas | 110,5 | 2 | 12,000 | 6191975 |
| WDK HI40110CW | kreminis | 110,5 | 2 | 12,300 | 6160123 |
| WDK HI40110LGR | šviesiai pilkas | 110,5 | 2 | 13,200 | 6182143 |
| WDK HI40110GR | akmens pilkumo | 110,5 | 2 | 13,200 | 6021727 |

PVC Polivinilo chloridas

€/vnt.

Vidinio kampo gaubtas WDK kanalų krypčiai pakeisti.

Išorinio kampo gaubtas

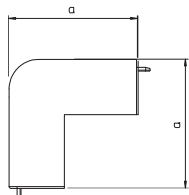

| Modelis | Spalva | Matmuo a mm | Pak. vienetų | Svoris kg/100 vnt. | Art.-Nr. |
|----------------|-----------------|-------------------|-----------------|-----------------------|----------|
| WDK HA40110RW | baltas | 100 | 2 | 13,500 | 6192270 |
| WDK HA40110CW | kreminis | 100 | 2 | 13,500 | 6160727 |
| WDK HA40110LGR | šviesiai pilkas | 100 | 2 | 13,500 | 6182550 |
| WDK HA40110GR | akmens pilkumo | 100 | 2 | 13,500 | 6021700 |

PVC Polivinilo chloridas

€/vnt.

Išorinio kampo gaubtas, skirtas WDK kanalų krypčiai pakeisti.

T formos ir kryžmės gaubtas

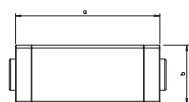

| Modelis | Spalva | Matmuo a mm | Matmuo b mm | Pak. vienetų | Svoris kg/100 vnt. | Art.-Nr. |
|----------------|-----------------|-------------------|-------------------|-----------------|-----------------------|----------|
| WDK HK40110RW | baltas | 272 | 112 | 2 | 22,600 | 6192572 |
| WDK HK40110CW | kreminis | 272 | 112 | 2 | 22,600 | 6162029 |
| WDK HK40110LGR | šviesiai pilkas | 272 | 112 | 2 | 22,600 | 6182941 |
| WDK HK40110GR | akmens pilkumo | 272 | 112 | 2 | 22,600 | 6023339 |

PVC Polivinilo chloridas

€/vnt.

T formos ir kryžmės gaubtas WDK kanalų krypčiai pakeisti.

Plokščiojo kampo gaubtas

| Modelis | Spalva | Matmuo a mm | Pak. vienetų | Svoris kg/100 vnt. | Art.-Nr. |
|----------------|-----------------|-------------------|-----------------|-----------------------|----------|
| WDK HF40110RW | baltas | 110 | 2 | 13,000 | 6192874 |
| WDK HF40110CW | kreminis | 110 | 2 | 13,000 | 6161324 |
| WDK HF40110LGR | šviesiai pilkas | 110 | 2 | 13,000 | 6183360 |
| WDK HF40110GR | akmens pilkumo | 110 | 2 | 13,000 | 6021743 |

PVC Polivinilo chloridas

€/vnt.

Plokščiojo kampo gaubtas, skirtas WDK kanalų krypčiai pakeisti.

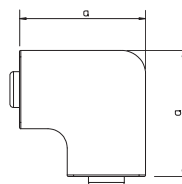

Galiniai dangteliai

| Modelis | Spalva | Matmuo a mm | Matmuo b mm | Pak. vienetų | Svoris kg/100 vnt. | Art.-Nr. |
|----------------|-----------------|-------------------|-------------------|-----------------|-----------------------|----------|
| WDK HE40110RW | baltas | 110 | 40 | 10 | 2,200 | 6193242 |
| WDK HE40110CW | kreminis | 110 | 40 | 10 | 2,200 | 6162622 |
| WDK HE40110LGR | šviesiai pilkas | 110 | 40 | 10 | 2,200 | 6183751 |
| WDK HE40110GR | akmens pilkumo | 110 | 40 | 10 | 2,200 | 6021514 |

PVC Polivinilo chloridas

€/vnt.

Antgalis WDK kanalams užsandarinti.

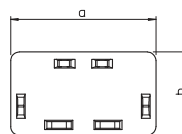

Kanalas, tipas WDK 60060

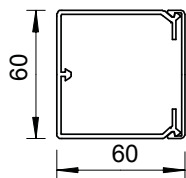

| Modelis | Spalva | Ilgis mm | Pak. m | Svoris kg/100 m | Art.-Nr. |
|-------------|-----------------|-------------|-----------|--------------------|----------|
| WDK60060RW | baltas | 2000 | 32 | 81,600 | 6191193 |
| WDK60060CW | kreminis | 2000 | 32 | 81,600 | 6021948 |
| WDK60060LGR | šviesiai pilkas | 2000 | 32 | 81,600 | 6027105 |
| WDK60060GR | akmens pilkumo | 2000 | 32 | 81,600 | 6025668 |

PVC Polivinilo chloridas

€/m

Su dangčiu su perforuotu pagrindu.

Vidinio kampo gaubtas

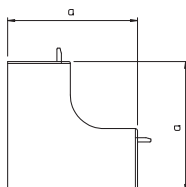

| Modelis | Spalva | Matmuo a mm | Pak. vienetų | Svoris kg/100 vnt. | Art.-Nr. |
|----------------|-----------------|-------------------|-----------------|-----------------------|----------|
| WDK HI60060RW | baltas | 130 | 2 | 11,200 | 6192017 |
| WDK HI60060CW | kreminis | 130 | 2 | 11,200 | 6160301 |
| WDK HI60060LGR | šviesiai pilkas | 130 | 2 | 11,200 | 6182194 |
| WDK HI60060GR | akmens pilkumo | 130 | 2 | 11,200 | 6022383 |

PVC Polivinilo chloridas

€/vnt.

Vidinio kampo gaubtas WDK kanalų krypčiai pakeisti.

Išorinio kampo gaubtas

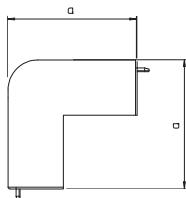

| Modelis | Spalva | Matmuo a mm | Pak. vienetų | Svoris kg/100 vnt. | Art.-Nr. |
|----------------|-----------------|-------------------|-----------------|-----------------------|----------|
| WDK HA60060RW | baltas | 100 | 2 | 12,500 | 6192319 |
| WDK HA60060CW | kreminis | 100 | 2 | 12,500 | 6160905 |
| WDK HA60060LGR | šviesiai pilkas | 100 | 2 | 12,500 | 6182593 |
| WDK HA60060GR | akmens pilkumo | 100 | 2 | 12,500 | 6022073 |

PVC Polivinilo chloridas

€/vnt.

Išorinio kampo gaubtas, skirtas WDK kanalų krypčiai pakeisti.

T formos ir kryžmės gaubtas

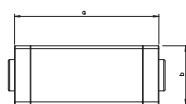

| Modelis | Spalva | Matmuo a mm | Matmuo b mm | Pak. vienetų | Svoris kg/100 vnt. | Art.-Nr. |
|----------------|-----------------|-------------------|-------------------|-----------------|-----------------------|----------|
| WDK HK60060RW | baltas | 190 | 65 | 2 | 12,200 | 6192610 |
| WDK HK60060CW | kreminis | 190 | 65 | 2 | 12,200 | 6162207 |
| WDK HK60060LGR | šviesiai pilkas | 190 | 65 | 2 | 12,200 | 6183018 |
| WDK HK60060GR | akmens pilkumo | 190 | 65 | 2 | 12,200 | 6023223 |

PVC Polivinilo chloridas

€/vnt.

T formos ir kryžmės gaubtas WDK kanalų krypčiai pakeisti.

Plokščiojo kampo gaubtas

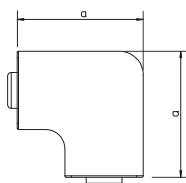

| Modelis | Spalva | Matmuo a mm | Pak. vienetų | Svoris kg/100 vnt. | Art.-Nr. |
|----------------|-----------------|-------------------|-----------------|-----------------------|----------|
| WDK HF60060RW | baltas | 101 | 2 | 8,500 | 6192912 |
| WDK HF60060CW | kreminis | 101 | 2 | 8,500 | 6161502 |
| WDK HF60060LGR | šviesiai pilkas | 101 | 2 | 8,400 | 6183409 |
| WDK HF60060GR | akmens pilkumo | 101 | 2 | 8,400 | 6022448 |

PVC Polivinilo chloridas

€/vnt.

Plokščiojo kampo gaubtas, skirtas WDK kanalų krypčiai pakeisti.

Galiniai dangteliai

| Modelis | Spalva | Matmuo a mm | Matmuo b mm | Pak. vienetų | Svoris kg/100 vnt. | Art.-Nr. |
|----------------|-----------------|-------------------|-------------------|-----------------|-----------------------|----------|
| WDK HE60060RW | baltas | 60 | 60 | 10 | 1,500 | 6193285 |
| WDK HE60060CW | kreminis | 60 | 60 | 10 | 1,500 | 6162800 |
| WDK HE60060LGR | šviesiai pilkas | 60 | 60 | 10 | 1,500 | 6183808 |
| WDK HE60060GR | akmens pilkumo | 60 | 60 | 10 | 1,500 | 6022499 |

PVC Polivinilo chloridas

€/vnt.

Antgalis WDK kanalams užsandarinti.

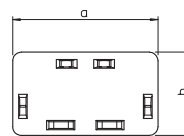

WDK kabelių kanalų iš
plastiko sistemos



Kanalo aukštis 60 mm, kanalo plotis 90 mm

Kanalas, tipas WDK 60090

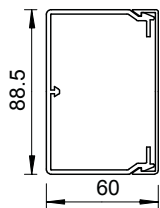

| Modelis | Spalva | Ilgis mm | Pak. m | Svoris kg/100 m | Art.-Nr. |
|-------------|-----------------|-------------|-----------|--------------------|----------|
| WDK60090RW | baltas | 2000 | 24 | 110,000 | 6191207 |
| WDK60090CW | kreminis | 2000 | 24 | 110,000 | 6021913 |
| WDK60090LGR | šviesiai pilkas | 2000 | 24 | 110,000 | 6027113 |
| WDK60090GR | akmens pilkumo | 2000 | 24 | 110,000 | 6022006 |

PVC Polivinilo chloridas

€/m

Su dangčiu su perforuotu pagrindu.

Sujungimo uždengimas

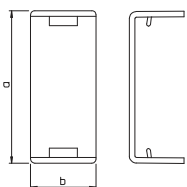

| Modelis | Spalva | Matmuo a mm | Matmuo b mm | Pak. vienetų | Svoris kg/100 vnt. | Art.-Nr. |
|---------------|----------|-------------------|-------------------|-----------------|-----------------------|----------|
| WDK HS60090RW | baltas | 94 | 62 | 20 | 1,200 | 6193590 |
| WDK HS60090CW | kreminis | 94 | 62 | 20 | 1,200 | 6193592 |

PVC Polivinilo chloridas

€/vnt.

Sandūros uždanga pjovimo kraštams paslėpti ir kanalo segmentams nepriekaištingai sujungti.

Vidinio kampo gaubtas

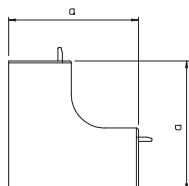

| Modelis | Spalva | Matmuo a mm | Pak. vienetų | Svoris kg/100 vnt. | Art.-Nr. |
|----------------|-----------------|-------------------|-----------------|-----------------------|----------|
| WDK HI60090RW | baltas | 130 | 2 | 12,200 | 6192025 |
| WDK HI60090CW | kreminis | 130 | 2 | 12,200 | 6160328 |
| WDK HI60090LGR | šviesiai pilkas | 130 | 2 | 12,200 | 6182208 |
| WDK HI60090GR | akmens pilkumo | 130 | 2 | 12,200 | 6022219 |

PVC Polivinilo chloridas

€/vnt.

Vidinio kampo gaubtas WDK kanalų krypčiai pakeisti.

Išorinio kampo gaubtas

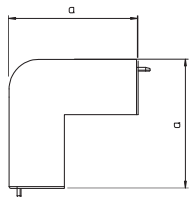

| Modelis | Spalva | Matmuo a mm | Pak. vienetų | Svoris kg/100 vnt. | Art.-Nr. |
|----------------|-----------------|-------------------|-----------------|-----------------------|----------|
| WDK HA60090RW | baltas | 100 | 2 | 13,500 | 6192327 |
| WDK HA60090CW | kreminis | 100 | 2 | 13,500 | 6160913 |
| WDK HA60090LGR | šviesiai pilkas | 100 | 2 | 13,500 | 6182607 |
| WDK HA60090GR | akmens pilkumo | 100 | 2 | 13,500 | 6022111 |

PVC Polivinilo chloridas

€/vnt.

Išorinio kampo gaubtas, skirtas WDK kanalų krypčiai pakeisti.

T formos ir kryžmės gaubtas

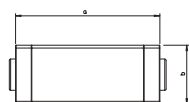

| Modelis | Spalva | Matmuo a mm | Matmuo b mm | Pak. vienetų | Svoris kg/100 vnt. | Art.-Nr. |
|----------------|-----------------|-------------------|-------------------|-----------------|-----------------------|----------|
| WDK HK60090RW | baltas | 230 | 65 | 2 | 24,300 | 6192629 |
| WDK HK60090CW | kreminis | 230 | 65 | 2 | 24,300 | 6162215 |
| WDK HK60090LGR | šviesiai pilkas | 230 | 65 | 2 | 24,300 | 6183026 |
| WDK HK60090GR | akmens pilkumo | 230 | 65 | 2 | 24,300 | 6023002 |

PVC Polivinilo chloridas

€/vnt.

T formos ir kryžmės gaubtas WDK kanalų krypčiai pakeisti.

Plokščiojo kampo gaubtas

| Modelis | Spalva | Matmuo a mm | Pak. vienetų | Svoris kg/100 vnt. | Art.-Nr. |
|----------------|-----------------|-------------------|-----------------|-----------------------|----------|
| WDK HF60090RW | baltas | 129 | 2 | 11,500 | 6192920 |
| WDK HF60090CW | kreminis | 129 | 2 | 11,500 | 6161510 |
| WDK HF60090LGR | šviesiai pilkas | 129 | 2 | 11,500 | 6183417 |
| WDK HF60090GR | akmens pilkumo | 129 | 2 | 11,500 | 6022316 |

PVC Polivinilo chloridas

€/vnt.

Plokščiojo kampo gaubtas, skirtas WDK kanalų krypčiai pakeisti.

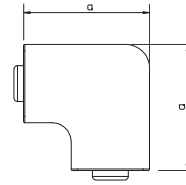

Galiniai dangteliai

| Modelis | Spalva | Matmuo a mm | Matmuo b mm | Pak. vienetų | Svoris kg/100 vnt. | Art.-Nr. |
|----------------|-----------------|-------------------|-------------------|-----------------|-----------------------|----------|
| WDK HE60090RW | baltas | 90 | 60 | 10 | 1,560 | 6193293 |
| WDK HE60090CW | kreminis | 90 | 60 | 10 | 1,560 | 6162819 |
| WDK HE60090LGR | šviesiai pilkas | 90 | 60 | 10 | 1,560 | 6183816 |
| WDK HE60090GR | akmens pilkumo | 90 | 60 | 10 | 1,560 | 6022502 |

PVC Polivinilo chloridas

€/vnt.

Antgalis WDK kanalams užsandarinti.

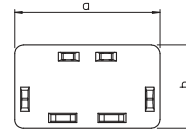

Kanalas, tipas WDK 60230

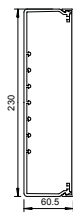

| Modelis | Spalva | Ilgis mm | Pak. m | Svoris kg/100 m | Art.-Nr. |
|-------------|-----------------|-------------|-----------|--------------------|----------|
| WDK60230RW | baltas | 2000 | 8 | 298,000 | 6191274 |
| WDK60230CW | kreminis | 2000 | 8 | 298,000 | 6021891 |
| WDK60230LGR | šviesiai pilkas | 2000 | 8 | 298,000 | 6027180 |
| WDK60230GR | akmens pilkumo | 2000 | 8 | 298,000 | 6022057 |

PVC Polivinilo chloridas €/m
Su dangčiu su perforuotu pagrindu.

Vidinio kampo gaubtas

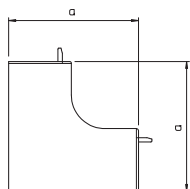

| Modelis | Spalva | Matmuo a mm | Pak. vienetų | Svoris kg/100 vnt. | Art.-Nr. |
|----------------|-----------------|-------------------|-----------------|-----------------------|----------|
| WDK HI60230RW | baltas | 130 | 2 | 19,800 | 6192092 |
| WDK HI60230CW | kreminis | 130 | 2 | 19,800 | 6160395 |
| WDK HI60230LGR | šviesiai pilkas | 130 | 2 | 19,800 | 6182267 |
| WDK HI60230GR | akmens pilkumo | 130 | 2 | 19,800 | 6024440 |

PVC Polivinilo chloridas €/vnt.
Vidinio kampo gaubtas WDK kanalų krypčiai pakeisti.

Išorinio kampo gaubtas

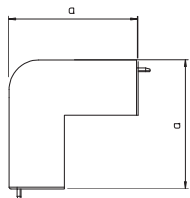

| Modelis | Spalva | Matmuo a mm | Pak. vienetų | Svoris kg/100 vnt. | Art.-Nr. |
|----------------|-----------------|-------------------|-----------------|-----------------------|----------|
| WDK HA60230RW | baltas | 100 | 2 | 23,100 | 6192394 |
| WDK HA60230CW | kreminis | 100 | 2 | 23,000 | 6160980 |
| WDK HA60230LGR | šviesiai pilkas | 100 | 2 | 23,000 | 6182674 |
| WDK HA60230GR | akmens pilkumo | 100 | 2 | 23,000 | 6024548 |

PVC Polivinilo chloridas €/vnt.
Išorinio kampo gaubtas, skirtas WDK kanalų krypčiai pakeisti.

T formos ir kryžmės gaubtas

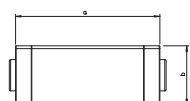

| Modelis | Spalva | Matmuo a mm | Matmuo b mm | Pak. vienetų | Svoris kg/100 vnt. | Art.-Nr. |
|----------------|-----------------|-------------------|-------------------|-----------------|-----------------------|----------|
| WDK HK60230RW | baltas | 291 | 66 | 2 | 39,600 | 6192696 |
| WDK HK60230CW | kreminis | 291 | 66 | 2 | 39,600 | 6162290 |
| WDK HK60230LGR | šviesiai pilkas | 291 | 66 | 2 | 39,600 | 6183085 |
| WDK HK60230GR | akmens pilkumo | 291 | 66 | 2 | 39,600 | 6024777 |

PVC Polivinilo chloridas €/vnt.
T formos ir kryžmės gaubtas WDK kanalų krypčiai pakeisti.

Plokščiojo kampo gaubtas

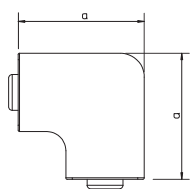

| Modelis | Spalva | Matmuo a mm | Pak. vienetų | Svoris kg/100 vnt. | Art.-Nr. |
|----------------|-----------------|-------------------|-----------------|-----------------------|----------|
| WDK HF60230RW | baltas | 270 | 2 | 39,000 | 6192998 |
| WDK HF60230CW | kreminis | 270 | 2 | 39,000 | 6161596 |
| WDK HF60230LGR | šviesiai pilkas | 270 | 2 | 39,000 | 6183484 |
| WDK HF60230GR | akmens pilkumo | 270 | 2 | 39,000 | 6024602 |

PVC Polivinilo chloridas €/vnt.
Plokščiojo kampo gaubtas, skirtas WDK kanalų krypčiai pakeisti.

Galiniai dangteliai

| Modelis | Spalva | Matmuo | | Pak. vienetų | Svoris kg/100 vnt. | Art.-Nr. |
|-----------------------|-----------------|---------|---------|-----------------|-----------------------|----------------|
| | | a mm | b mm | | | |
| WDK HE60230RW | baltas | 230 | 60 | 10 | 6,500 | 6193366 |
| WDK HE60230CW | kreminis | 230 | 60 | 10 | 6,500 | 6162886 |
| WDK HE60230LGR | šviesiai pilkas | 230 | 60 | 10 | 6,500 | 6183875 |
| WDK HE60230GR | akmens pilkumo | 230 | 60 | 10 | 6,500 | 6024831 |

PVC Polivinilo chloridas

€/vnt.

Antgalis WDK kanalams užsandarinti.

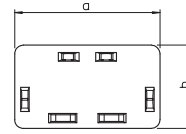

WDK kabelių kanalų iš
plastiko sistemos



Kanalas, tipas WDK 60110

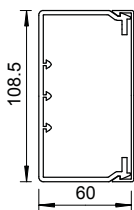

| Modelis | Spalva | Ilgis mm | Pak. m | Svoris kg/100 m | Art.-Nr. |
|-------------|-----------------|-------------|-----------|--------------------|----------|
| WDK60110RW | baltas | 2000 | 16 | 117,000 | 6191215 |
| WDK60110CW | kreminis | 2000 | 16 | 117,000 | 6021840 |
| WDK60110LGR | šviesiai pilkas | 2000 | 16 | 117,000 | 6027121 |
| WDK60110GR | akmens pilkumo | 2000 | 16 | 117,000 | 6022014 |

PVC Polivinilo chloridas

€/m

Su dangčiu su perforuotu pagrindu.

Sujungimo uždengimas

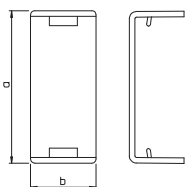

| Modelis | Spalva | Matmuo a mm | Matmuo b mm | Pak. vienetų | Svoris kg/100 vnt. | Art.-Nr. |
|---------------|----------|-------------------|-------------------|-----------------|-----------------------|----------|
| WDK HS60110RW | baltas | 113 | 62 | 20 | 1,300 | 6193596 |
| WDK HS60110CW | kreminis | 113 | 62 | 20 | 1,300 | 6193598 |

PVC Polivinilo chloridas

€/vnt.

Sandūros uždanga pjovimo kraštams paslėpti ir kanalo segmentams neprikaištingai sujungti.

Vidinio kampo gaubtas

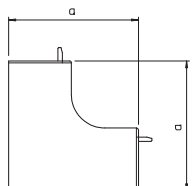

| Modelis | Spalva | Matmuo a mm | Pak. vienetų | Svoris kg/100 vnt. | Art.-Nr. |
|----------------|-----------------|-------------------|-----------------|-----------------------|----------|
| WDK HI60110RW | baltas | 130 | 2 | 13,700 | 6192033 |
| WDK HI60110CW | kreminis | 130 | 2 | 13,700 | 6160336 |
| WDK HI60110LGR | šviesiai pilkas | 130 | 2 | 13,700 | 6182216 |
| WDK HI60110GR | akmens pilkumo | 130 | 2 | 13,700 | 6022235 |

PVC Polivinilo chloridas

€/vnt.

Vidinio kampo gaubtas WDK kanalų krypčiai pakeisti.

Išorinio kampo gaubtas

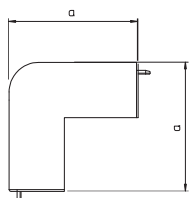

| Modelis | Spalva | Matmuo a mm | Pak. vienetų | Svoris kg/100 vnt. | Art.-Nr. |
|----------------|-----------------|-------------------|-----------------|-----------------------|----------|
| WDK HA60110RW | baltas | 100 | 2 | 14,000 | 6192335 |
| WDK HA60110CW | kreminis | 100 | 2 | 14,000 | 6160921 |
| WDK HA60110LGR | šviesiai pilkas | 100 | 2 | 14,000 | 6182615 |
| WDK HA60110GR | akmens pilkumo | 100 | 2 | 16,000 | 6022146 |

PVC Polivinilo chloridas

€/vnt.

Išorinio kampo gaubtas, skirtas WDK kanalų krypčiai pakeisti.

T formos ir kryžmės gaubtas

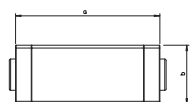

| Modelis | Spalva | Matmuo a mm | Matmuo b mm | Pak. vienetų | Svoris kg/100 vnt. | Art.-Nr. |
|----------------|-----------------|-------------------|-------------------|-----------------|-----------------------|----------|
| WDK HK60110RW | baltas | 272 | 65 | 2 | 26,200 | 6192637 |
| WDK HK60110CW | kreminis | 272 | 65 | 2 | 26,200 | 6162223 |
| WDK HK60110LGR | šviesiai pilkas | 272 | 65 | 2 | 26,200 | 6183034 |
| WDK HK60110GR | akmens pilkumo | 272 | 65 | 2 | 26,200 | 6023029 |

PVC Polivinilo chloridas

€/vnt.

T formos ir kryžmės gaubtas WDK kanalų krypčiai pakeisti.

Plokščiojo kampo gaubtas

| Modelis | Spalva | Matmuo a mm | Pak. vienetų | Svoris kg/100 vnt. | Art.-Nr. |
|----------------|-----------------|-------------------|-----------------|-----------------------|----------|
| WDK HF60110RW | baltas | 149 | 2 | 14,200 | 6192939 |
| WDK HF60110CW | kreminis | 149 | 2 | 14,200 | 6161529 |
| WDK HF60110LGR | šviesiai pilkas | 149 | 2 | 14,200 | 6183425 |
| WDK HF60110GR | akmens pilkumo | 149 | 2 | 14,200 | 6022332 |

PVC Polivinilo chloridas

€/vnt.

Plokščiojo kampo gaubtas, skirtas WDK kanalų krypčiai pakeisti.

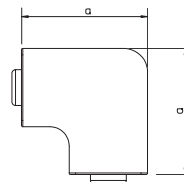

Galiniai dangteliai

| Modelis | Spalva | Matmuo a mm | Matmuo b mm | Pak. vienetų | Svoris kg/100 vnt. | Art.-Nr. |
|----------------|-----------------|-------------------|-------------------|-----------------|-----------------------|----------|
| WDK HE60110RW | baltas | 110 | 60 | 10 | 3,020 | 6193307 |
| WDK HE60110CW | kreminis | 110 | 60 | 10 | 3,020 | 6162827 |
| WDK HE60110LGR | šviesiai pilkas | 110 | 60 | 10 | 3,020 | 6183824 |
| WDK HE60110GR | akmens pilkumo | 110 | 60 | 10 | 3,020 | 6022588 |

PVC Polivinilo chloridas

€/vnt.

Antgalis WDK kanalams užsandarinti.

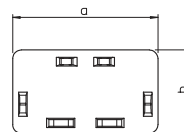

Kanalas, tipas WDK 60130

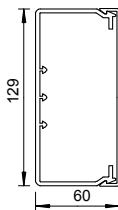

| Modelis | Spalva | Ilgis mm | Pak. m | Svoris kg/100 m | Art.-Nr. |
|-------------|-----------------|-------------|-----------|--------------------|----------|
| WDK60130RW | baltas | 2000 | 16 | 135,000 | 6191223 |
| WDK60130CW | kreminis | 2000 | 16 | 135,000 | 6021859 |
| WDK60130LGR | šviesiai pilkas | 2000 | 16 | 135,000 | 6027148 |
| WDK60130GR | akmens pilkumo | 2000 | 16 | 135,000 | 6022022 |

PVC Polivinilo chloridas €/m
Su dangčiu su perforuotu pagrindu.

Vidinio kampo gaubtas

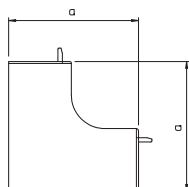

| Modelis | Spalva | Matmuo a mm | Pak. vienetų | Svoris kg/100 vnt. | Art.-Nr. |
|----------------|-----------------|-------------------|-----------------|-----------------------|----------|
| WDK HI60130RW | baltas | 130 | 2 | 14,500 | 6192041 |
| WDK HI60130CW | kreminis | 130 | 2 | 14,500 | 6160344 |
| WDK HI60130LGR | šviesiai pilkas | 130 | 2 | 14,500 | 6182224 |
| WDK HI60130GR | akmens pilkumo | 130 | 2 | 14,500 | 6022251 |

PVC Polivinilo chloridas €/vnt.
Vidinio kampo gaubtas WDK kanalų krypčiai pakeisti.

Išorinio kampo gaubtas

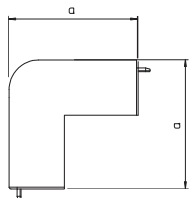

| Modelis | Spalva | Matmuo a mm | Pak. vienetų | Svoris kg/100 vnt. | Art.-Nr. |
|----------------|-----------------|-------------------|-----------------|-----------------------|----------|
| WDK HA60130RW | baltas | 100 | 2 | 19,000 | 6192343 |
| WDK HA60130CW | kreminis | 100 | 2 | 19,000 | 6160948 |
| WDK HA60130LGR | šviesiai pilkas | 100 | 2 | 19,000 | 6182623 |
| WDK HA60130GR | akmens pilkumo | 100 | 2 | 19,000 | 6022162 |

PVC Polivinilo chloridas €/vnt.
Išorinio kampo gaubtas, skirtas WDK kanalų krypčiai pakeisti.

T formos ir kryžmės gaubtas

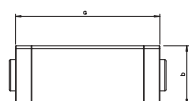

| Modelis | Spalva | Matmuo a mm | Matmuo b mm | Pak. vienetų | Svoris kg/100 vnt. | Art.-Nr. |
|----------------|-----------------|-------------------|-------------------|-----------------|-----------------------|----------|
| WDK HK60130RW | baltas | 272 | 65 | 2 | 28,200 | 6192645 |
| WDK HK60130CW | kreminis | 272 | 65 | 2 | 28,200 | 6162231 |
| WDK HK60130LGR | šviesiai pilkas | 272 | 65 | 2 | 28,200 | 6183042 |
| WDK HK60130GR | akmens pilkumo | 272 | 65 | 2 | 28,200 | 6023045 |

PVC Polivinilo chloridas €/vnt.
T formos ir kryžmės gaubtas WDK kanalų krypčiai pakeisti.

Plokščiojo kampo gaubtas

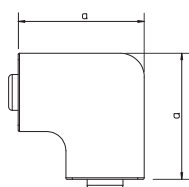

| Modelis | Spalva | Matmuo a mm | Pak. vienetų | Svoris kg/100 vnt. | Art.-Nr. |
|----------------|-----------------|-------------------|-----------------|-----------------------|----------|
| WDK HF60130RW | baltas | 170 | 2 | 19,300 | 6192947 |
| WDK HF60130CW | kreminis | 170 | 2 | 19,300 | 6161537 |
| WDK HF60130LGR | šviesiai pilkas | 170 | 2 | 19,300 | 6183433 |
| WDK HF60130GR | akmens pilkumo | 170 | 2 | 19,300 | 6022359 |

PVC Polivinilo chloridas €/vnt.
Plokščiojo kampo gaubtas, skirtas WDK kanalų krypčiai pakeisti.

Galiniai dangteliai

| Modelis | Spalva | Matmuo | Matmuo | Pak. vienetų | Svoris kg/100 vnt. | Art.-Nr. |
|-----------------------|-----------------|---------|---------|-----------------|-----------------------|----------------|
| | | a mm | b mm | | | |
| WDK HE60130RW | baltas | 130 | 61 | 10 | 3,500 | 6193315 |
| WDK HE60130CW | kreminis | 130 | 61 | 10 | 3,500 | 6162835 |
| WDK HE60130LGR | šviesiai pilkas | 130 | 61 | 10 | 3,500 | 6183832 |
| WDK HE60130GR | akmens pilkumo | 130 | 61 | 10 | 3,500 | 6022529 |

PVC Polivinilo chloridas

€/vnt.

Antgalis WDK kanalams užsandarinti.

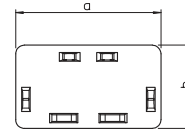

WDK kabelių kanalų iš
plastiko sistemos



Kanalas, tipas WDK 60150

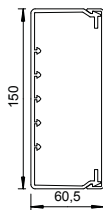

| Modelis | Spalva | Ilgis mm | Pak. m | Svoris kg/100 m | Art.-Nr. |
|-------------|-----------------|-------------|-----------|--------------------|----------|
| WDK60150RW | baltas | 2000 | 8 | 175,000 | 6191231 |
| WDK60150CW | kreminis | 2000 | 8 | 175,000 | 6021883 |
| WDK60150LGR | šviesiai pilkas | 2000 | 8 | 175,000 | 6027156 |
| WDK60150GR | akmens pilkumo | 2000 | 8 | 175,000 | 6022030 |

PVC Polivinilo chloridas €/m
Su dangčiu su perforuotu pagrindu.

Vidinio kampo gaubtas

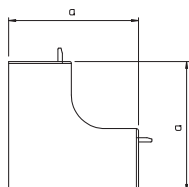

| Modelis | Spalva | Matmuo a mm | Pak. vienetų | Svoris kg/100 vnt. | Art.-Nr. |
|----------------|-----------------|-------------------|-----------------|-----------------------|----------|
| WDK HI60150RW | baltas | 130 | 2 | 15,300 | 6192068 |
| WDK HI60150CW | kreminis | 130 | 2 | 15,300 | 6160379 |
| WDK HI60150LGR | šviesiai pilkas | 130 | 2 | 15,300 | 6182232 |
| WDK HI60150GR | akmens pilkumo | 130 | 2 | 15,300 | 6024432 |

PVC Polivinilo chloridas €/vnt.
Vidinio kampo gaubtas WDK kanalų krypčiai pakeisti.

Išorinio kampo gaubtas

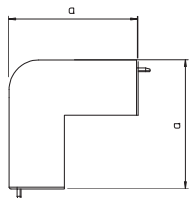

| Modelis | Spalva | Matmuo a mm | Pak. vienetų | Svoris kg/100 vnt. | Art.-Nr. |
|----------------|-----------------|-------------------|-----------------|-----------------------|----------|
| WDK HA60150RW | baltas | 100 | 2 | 15,500 | 6192351 |
| WDK HA60150CW | kreminis | 100 | 2 | 15,500 | 6160972 |
| WDK HA60150LGR | šviesiai pilkas | 100 | 2 | 15,500 | 6182631 |
| WDK HA60150GR | akmens pilkumo | 100 | 2 | 15,500 | 6024521 |

PVC Polivinilo chloridas €/vnt.
Išorinio kampo gaubtas, skirtas WDK kanalų krypčiai pakeisti.

T formos ir kryžmės gaubtas

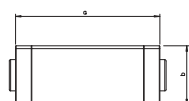

| Modelis | Spalva | Matmuo a mm | Matmuo b mm | Pak. vienetų | Svoris kg/100 vnt. | Art.-Nr. |
|----------------|-----------------|-------------------|-------------------|-----------------|-----------------------|----------|
| WDK HK60150RW | baltas | 291 | 66 | 2 | 27,500 | 6192653 |
| WDK HK60150CW | kreminis | 291 | 66 | 2 | 27,500 | 6162274 |
| WDK HK60150LGR | šviesiai pilkas | 291 | 66 | 2 | 27,500 | 6183050 |
| WDK HK60150GR | akmens pilkumo | 291 | 66 | 2 | 27,500 | 6024769 |

PVC Polivinilo chloridas €/vnt.
T formos ir kryžmės gaubtas WDK kanalų krypčiai pakeisti.

Plokščiojo kampo gaubtas

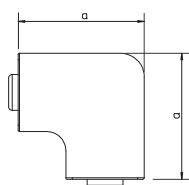

| Modelis | Spalva | Matmuo a mm | Pak. vienetų | Svoris kg/100 vnt. | Art.-Nr. |
|----------------|-----------------|-------------------|-----------------|-----------------------|----------|
| WDK HF60150RW | baltas | 190 | 2 | 23,600 | 6192955 |
| WDK HF60150CW | kreminis | 190 | 2 | 23,600 | 6161561 |
| WDK HF60150LGR | šviesiai pilkas | 190 | 2 | 23,600 | 6183441 |
| WDK HF60150GR | akmens pilkumo | 190 | 2 | 23,600 | 6024599 |

PVC Polivinilo chloridas €/vnt.
Plokščiojo kampo gaubtas, skirtas WDK kanalų krypčiai pakeisti.

Galiniai dangteliai

| Modelis | Spalva | Matmuo | | Pak. vienetų | Svoris kg/100 vnt. | Art.-Nr. |
|-----------------------|-----------------|---------|---------|-----------------|-----------------------|----------------|
| | | a mm | b mm | | | |
| WDK HE60150RW | baltas | 150 | 60 | 10 | 4,200 | 6193323 |
| WDK HE60150CW | kreminis | 150 | 60 | 10 | 4,500 | 6162878 |
| WDK HE60150LGR | šviesiai pilkas | 150 | 60 | 10 | 4,200 | 6183840 |
| WDK HE60150GR | akmens pilkumo | 150 | 60 | 10 | 4,500 | 6024823 |

PVC Polivinilo chloridas

€/vnt.

Antgalis WDK kanalams užsandarinti.

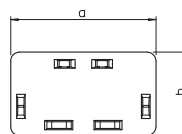

WDK kabelių kanalų iš
plastiko sistemos



Kanalas, tipas WDK 60170

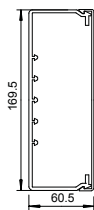

| Modelis | Spalva | Ilgis mm | Pak. m | Svoris kg/100 m | Art.-Nr. |
|-------------|-----------------|-------------|-----------|--------------------|----------|
| WDK60170RW | baltas | 2000 | 8 | 178,000 | 6191258 |
| WDK60170CW | kreminis | 2000 | 8 | 178,000 | 6021867 |
| WDK60170LGR | šviesiai pilkas | 2000 | 8 | 178,000 | 6027164 |
| WDK60170GR | akmens pilkumo | 2000 | 8 | 178,000 | 6022049 |

PVC Polivinilo chloridas €/m
Su dangčiu su perforuotu pagrindu.

Vidinio kampo gaubtas

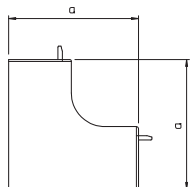

| Modelis | Spalva | Matmuo a mm | Pak. vienetų | Svoris kg/100 vnt. | Art.-Nr. |
|----------------|-----------------|-------------------|-----------------|-----------------------|----------|
| WDK HI60170RW | baltas | 130 | 2 | 16,100 | 6192076 |
| WDK HI60170CW | kreminis | 130 | 2 | 16,100 | 6160352 |
| WDK HI60170LGR | šviesiai pilkas | 130 | 2 | 16,100 | 6182240 |
| WDK HI60170GR | akmens pilkumo | 130 | 2 | 16,100 | 6022286 |

PVC Polivinilo chloridas €/vnt.
Vidinio kampo gaubtas WDK kanalų krypčiai pakeisti.

Išorinio kampo gaubtas

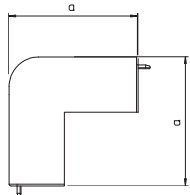

| Modelis | Spalva | Matmuo a mm | Pak. vienetų | Svoris kg/100 vnt. | Art.-Nr. |
|----------------|-----------------|-------------------|-----------------|-----------------------|----------|
| WDK HA60170RW | baltas | 100 | 2 | 23,000 | 6192378 |
| WDK HA60170CW | kreminis | 100 | 2 | 23,000 | 6160956 |
| WDK HA60170LGR | šviesiai pilkas | 100 | 2 | 23,000 | 6182658 |
| WDK HA60170GR | akmens pilkumo | 100 | 2 | 23,000 | 6022189 |

PVC Polivinilo chloridas €/vnt.
Išorinio kampo gaubtas, skirtas WDK kanalų krypčiai pakeisti.

T formos ir kryžmės gaubtas

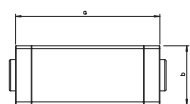

| Modelis | Spalva | Matmuo a mm | Matmuo b mm | Pak. vienetų | Svoris kg/100 vnt. | Art.-Nr. |
|----------------|-----------------|-------------------|-------------------|-----------------|-----------------------|----------|
| WDK HK60170RW | baltas | 291 | 66 | 2 | 32,600 | 6192661 |
| WDK HK60170CW | kreminis | 291 | 66 | 2 | 32,600 | 6162258 |
| WDK HK60170LGR | šviesiai pilkas | 291 | 66 | 2 | 32,600 | 6183069 |
| WDK HK60170GR | akmens pilkumo | 291 | 66 | 2 | 32,600 | 6023061 |

PVC Polivinilo chloridas €/vnt.
T formos ir kryžmės gaubtas WDK kanalų krypčiai pakeisti.

Plokščiojo kampo gaubtas

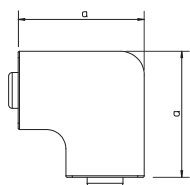

| Modelis | Spalva | Matmuo a mm | Pak. vienetų | Svoris kg/100 vnt. | Art.-Nr. |
|----------------|-----------------|-------------------|-----------------|-----------------------|----------|
| WDK HF60170RW | baltas | 211 | 2 | 27,200 | 6192963 |
| WDK HF60170CW | kreminis | 211 | 2 | 27,200 | 6161545 |
| WDK HF60170LGR | šviesiai pilkas | 211 | 2 | 27,200 | 6183468 |
| WDK HF60170GR | akmens pilkumo | 211 | 2 | 27,200 | 6022375 |

PVC Polivinilo chloridas €/vnt.
Plokščiojo kampo gaubtas, skirtas WDK kanalų krypčiai pakeisti.

Galiniai dangteliai

| Modelis | Spalva | Matmuo | Matmuo | Pak. vienetų | Svoris kg/100 vnt. | Art.-Nr. |
|-----------------------|-----------------|---------|---------|-----------------|-----------------------|----------------|
| | | a mm | b mm | | | |
| WDK HE60170RW | baltas | 170 | 60 | 10 | 5,000 | 6193331 |
| WDK HE60170CW | kreminis | 170 | 60 | 10 | 5,000 | 6162843 |
| WDK HE60170LGR | šviesiai pilkas | 170 | 60 | 10 | 5,000 | 6183859 |
| WDK HE60170GR | akmens pilkumo | 170 | 60 | 10 | 5,000 | 6022545 |

PVC Polivinilo chloridas

€/vnt.

Antgalis WDK kanalams užsandarinti.

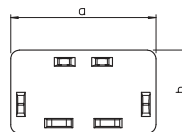

WDK kabelių kanalų iš
plastiko sistemos



Kanalas, tipas WDK 60210

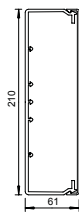

| Modelis | Spalva | Ilgis mm | Pak. m | Svoris kg/100 m | Art.-Nr. |
|-------------|-----------------|-------------|-----------|--------------------|----------|
| WDK60210RW | baltas | 2000 | 8 | 258,000 | 6191266 |
| WDK60210CW | kreminis | 2000 | 8 | 258,000 | 6021875 |
| WDK60210LGR | šviesiai pilkas | 2000 | 8 | 258,000 | 6027172 |
| WDK60210GR | akmens pilkumo | 2000 | 8 | 258,000 | 6022065 |

PVC Polivinilo chloridas

€/m

Su dangčiu su perforuotu pagrindu.

Vidinio kampo gaubtas

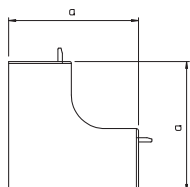

| Modelis | Spalva | Matmuo a mm | Pak. vienetų | Svoris kg/100 vnt. | Art.-Nr. |
|----------------|-----------------|-------------------|-----------------|-----------------------|----------|
| WDK HI60210RW | baltas | 130 | 2 | 19,500 | 6192084 |
| WDK HI60210CW | kreminis | 130 | 2 | 19,500 | 6160360 |
| WDK HI60210LGR | šviesiai pilkas | 130 | 2 | 19,500 | 6182259 |
| WDK HI60210GR | akmens pilkumo | 130 | 2 | 19,500 | 6022294 |

PVC Polivinilo chloridas

€/vnt.

Vidinio kampo gaubtas WDK kanalų krypčiai pakeisti.

Išorinio kampo gaubtas

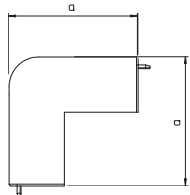

| Modelis | Spalva | Matmuo a mm | Pak. vienetų | Svoris kg/100 vnt. | Art.-Nr. |
|----------------|-----------------|-------------------|-----------------|-----------------------|----------|
| WDK HA60210RW | baltas | 100 | 2 | 27,000 | 6192386 |
| WDK HA60210CW | kreminis | 100 | 2 | 27,000 | 6160964 |
| WDK HA60210LGR | šviesiai pilkas | 100 | 2 | 27,000 | 6182666 |
| WDK HA60210GR | akmens pilkumo | 100 | 2 | 27,000 | 6022197 |

PVC Polivinilo chloridas

€/vnt.

Išorinio kampo gaubtas, skirtas WDK kanalų krypčiai pakeisti.

T formos ir kryžmės gaubtas

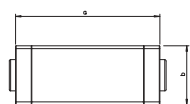

| Modelis | Spalva | Matmuo a mm | Matmuo b mm | Pak. vienetų | Svoris kg/100 vnt. | Art.-Nr. |
|----------------|-----------------|-------------------|-------------------|-----------------|-----------------------|----------|
| WDK HK60210RW | baltas | 291 | 66 | 2 | 31,500 | 6192688 |
| WDK HK60210CW | kreminis | 291 | 66 | 2 | 31,500 | 6162266 |
| WDK HK60210LGR | šviesiai pilkas | 291 | 66 | 2 | 35,500 | 6183077 |
| WDK HK60210GR | akmens pilkumo | 291 | 66 | 2 | 31,500 | 6023126 |

PVC Polivinilo chloridas

€/vnt.

T formos ir kryžmės gaubtas WDK kanalų krypčiai pakeisti.

Plokščiojo kampo gaubtas

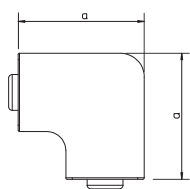

| Modelis | Spalva | Matmuo a mm | Pak. vienetų | Svoris kg/100 vnt. | Art.-Nr. |
|----------------|-----------------|-------------------|-----------------|-----------------------|----------|
| WDK HF60210RW | baltas | 250 | 2 | 39,000 | 6192971 |
| WDK HF60210CW | kreminis | 250 | 2 | 39,000 | 6161553 |
| WDK HF60210LGR | šviesiai pilkas | 250 | 2 | 39,000 | 6183476 |
| WDK HF60210GR | akmens pilkumo | 250 | 2 | 39,000 | 6022391 |

PVC Polivinilo chloridas

€/vnt.

Plokščiojo kampo gaubtas, skirtas WDK kanalų krypčiai pakeisti.

Galiniai dangteliai

| Modelis | Spalva | Matmuo | | Pak. vienetų | Svoris kg/100 vnt. | Art.-Nr. |
|----------------|-----------------|---------|---------|-----------------|-----------------------|----------|
| | | a mm | b mm | | | |
| WDK HE60210RW | baltas | 210 | 60 | 10 | 5,400 | 6193358 |
| WDK HE60210CW | kreminis | 210 | 60 | 10 | 5,400 | 6162851 |
| WDK HE60210LGR | šviesiai pilkas | 210 | 60 | 10 | 5,400 | 6183867 |
| WDK HE60210GR | akmens pilkumo | 210 | 60 | 10 | 5,400 | 6022561 |

PVC Polivinilo chloridas

€/vnt.

Antgalis WDK kanalams užsandarinti.

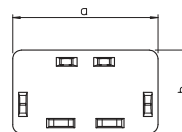

WDK kabelių kanalų iš
plastiko sistemos



Kanalas, tipas WDK 80170

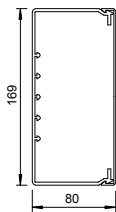

| Modelis | Spalva | Ilgis mm | Pak. m | Svoris kg/100 m | Art.-Nr. |
|-------------|-----------------|-------------|-----------|--------------------|----------|
| WDK80170RW | baltas | 2000 | 8 | 214,000 | 6191304 |
| WDK80170CW | kreminis | 2000 | 8 | 214,000 | 6026176 |
| WDK80170LGR | šviesiai pilkas | 2000 | 8 | 214,000 | 6027229 |
| WDK80170GR | akmens pilkumo | 2000 | 8 | 214,000 | 6026184 |

PVC Polivinilo chloridas €/m
Su dangčiu su perforuotu pagrindu.

Vidinio kampo gaubtas

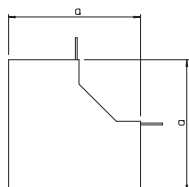

| Modelis | Spalva | Matmuo a mm | Pak. vienetų | Svoris kg/100 vnt. | Art.-Nr. |
|----------------|-----------------|-------------------|-----------------|-----------------------|----------|
| WDK HI80170RW | baltas | 150 | 2 | 20,000 | 6192106 |
| WDK HI80170CW | kreminis | 150 | 2 | 20,000 | 6160484 |
| WDK HI80170LGR | šviesiai pilkas | 150 | 2 | 20,000 | 6182305 |
| WDK HI80170GR | akmens pilkumo | 150 | 2 | 20,000 | 6024467 |

PVC Polivinilo chloridas €/vnt.
Vidinio kampo gaubtas WDK kanalų krypčiai pakeisti.

Išorinio kampo gaubtas

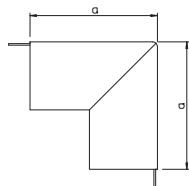

| Modelis | Spalva | Matmuo a mm | Pak. vienetų | Svoris kg/100 vnt. | Art.-Nr. |
|----------------|-----------------|-------------------|-----------------|-----------------------|----------|
| WDK HA80170RW | baltas | 150 | 2 | 27,500 | 6192416 |
| WDK HA80170CW | kreminis | 150 | 2 | 27,500 | 6161103 |
| WDK HA80170LGR | šviesiai pilkas | 150 | 2 | 27,500 | 6182712 |
| WDK HA80170GR | akmens pilkumo | 150 | 2 | 27,500 | 6024564 |

PVC Polivinilo chloridas €/vnt.
Išorinio kampo gaubtas, skirtas WDK kanalų krypčiai pakeisti.

T formos ir kryžmės gaubtas

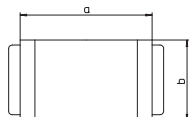

| Modelis | Spalva | Matmuo a mm | Matmuo b mm | Pak. vienetų | Svoris kg/100 vnt. | Art.-Nr. |
|----------------|-----------------|-------------------|-------------------|-----------------|-----------------------|----------|
| WDK HK80170RW | baltas | 282 | 173 | 2 | 29,000 | 6192718 |
| WDK HK80170CW | kreminis | 282 | 173 | 2 | 29,000 | 6162401 |
| WDK HK80170LGR | šviesiai pilkas | 282 | 173 | 2 | 29,000 | 6183123 |
| WDK HK80170GR | akmens pilkumo | 282 | 173 | 2 | 29,000 | 6024793 |

PVC Polivinilo chloridas €/vnt.
T formos ir kryžmės gaubtas WDK kanalų krypčiai pakeisti.

Plokščiojo kampo gaubtas

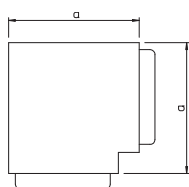

| Modelis | Spalva | Matmuo a mm | Pak. vienetų | Svoris kg/100 vnt. | Art.-Nr. |
|----------------|-----------------|-------------------|-----------------|-----------------------|----------|
| WDK HF80170RW | baltas | 206 | 2 | 27,500 | 6193021 |
| WDK HF80170CW | kreminis | 206 | 2 | 27,500 | 6161707 |
| WDK HF80170LGR | šviesiai pilkas | 206 | 2 | 27,500 | 6183522 |
| WDK HF80170GR | akmens pilkumo | 206 | 2 | 27,500 | 6024610 |

PVC Polivinilo chloridas €/vnt.
Plokščiojo kampo gaubtas, skirtas WDK kanalų krypčiai pakeisti.

Galiniai dangteliai

| Modelis | Spalva | Matmuo | | Pak. vienetų | Svoris kg/100 vnt. | Art.-Nr. |
|----------------|-----------------|---------|---------|-----------------|-----------------------|----------|
| | | a mm | b mm | | | |
| WDK HE80170RW | baltas | 150 | 80 | 10 | 11,900 | 6193387 |
| WDK HE80170CW | kreminis | 150 | 80 | 10 | 11,900 | 6163009 |
| WDK HE80170LGR | šviesiai pilkas | 150 | 80 | 10 | 11,900 | 6183913 |
| WDK HE80170GR | akmens pilkumo | 150 | 80 | 10 | 11,900 | 6024858 |

PVC Polivinilo chloridas

€/vnt.

Antgalis WDK kanalams užsandarinti.

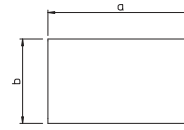

WDK kabelių kanalų iš
plastiko sistemos



Kanalas, tipas WDK 80210

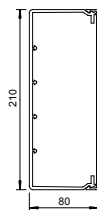

| Modelis | Spalva | Ilgis mm | Pak. m | Svoris kg/100 m | Art.-Nr. |
|-------------|-----------------|-------------|-----------|--------------------|----------|
| WDK80210RW | baltas | 2000 | 8 | 240,000 | 6191312 |
| WDK80210CW | kreminis | 2000 | 8 | 240,000 | 6026206 |
| WDK80210LGR | šviesiai pilkas | 2000 | 8 | 240,000 | 6027237 |
| WDK80210GR | akmens pilkumo | 2000 | 8 | 240,000 | 6026192 |

PVC Polivinilo chloridas €/m
Su dangčiu su perforuotu pagrindu.

Vidinio kampo gaubtas

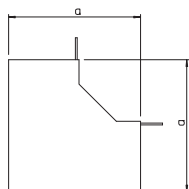

| Modelis | Spalva | Matmuo a mm | Pak. vienetų | Svoris kg/100 vnt. | Art.-Nr. |
|----------------|-----------------|-------------------|-----------------|-----------------------|----------|
| WDK HI80210RW | baltas | 150 | 2 | 21,500 | 6192110 |
| WDK HI80210CW | kreminis | 150 | 2 | 21,500 | 6160492 |
| WDK HI80210LGR | šviesiai pilkas | 150 | 2 | 21,500 | 6182313 |
| WDK HI80210GR | akmens pilkumo | 150 | 2 | 21,500 | 6024475 |

PVC Polivinilo chloridas €/vnt.
Vidinio kampo gaubtas WDK kanalų krypčiai pakeisti.

Išorinio kampo gaubtas

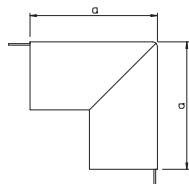

| Modelis | Spalva | Matmuo a mm | Pak. vienetų | Svoris kg/100 vnt. | Art.-Nr. |
|----------------|-----------------|-------------------|-----------------|-----------------------|----------|
| WDK HA80210RW | baltas | 150 | 2 | 32,000 | 6192420 |
| WDK HA80210CW | kreminis | 150 | 2 | 32,000 | 6161111 |
| WDK HA80210LGR | šviesiai pilkas | 150 | 2 | 32,000 | 6182720 |
| WDK HA80210GR | akmens pilkumo | 150 | 2 | 32,000 | 6024572 |

PVC Polivinilo chloridas €/vnt.
Išorinio kampo gaubtas, skirtas WDK kanalų krypčiai pakeisti.

T formos ir kryžmės gaubtas

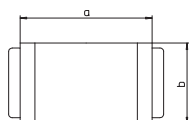

| Modelis | Spalva | Matmuo a mm | Matmuo b mm | Pak. vienetų | Svoris kg/100 vnt. | Art.-Nr. |
|----------------|-----------------|-------------------|-------------------|-----------------|-----------------------|----------|
| WDK HK80210RW | baltas | 282 | 213 | 2 | 34,500 | 6192722 |
| WDK HK80210CW | kreminis | 282 | 213 | 2 | 34,500 | 6162428 |
| WDK HK80210LGR | šviesiai pilkas | 282 | 213 | 2 | 34,500 | 6183131 |
| WDK HK80210GR | akmens pilkumo | 282 | 213 | 2 | 34,500 | 6024807 |

PVC Polivinilo chloridas €/vnt.
T formos ir kryžmės gaubtas WDK kanalų krypčiai pakeisti.

Plokščiojo kampo gaubtas

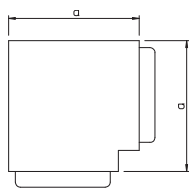

| Modelis | Spalva | Matmuo a mm | Pak. vienetų | Svoris kg/100 vnt. | Art.-Nr. |
|----------------|-----------------|-------------------|-----------------|-----------------------|----------|
| WDK HF80210RW | baltas | 247 | 2 | 35,000 | 6193025 |
| WDK HF80210CW | kreminis | 247 | 2 | 35,000 | 6161715 |
| WDK HF80210LGR | šviesiai pilkas | 247 | 2 | 35,000 | 6183530 |
| WDK HF80210GR | akmens pilkumo | 247 | 2 | 35,000 | 6024629 |

PVC Polivinilo chloridas €/vnt.
Plokščiojo kampo gaubtas, skirtas WDK kanalų krypčiai pakeisti.

Galiniai dangteliai

| Modelis | Spalva | Matmuo | | Pak. vienetų | Svoris kg/100 vnt. | Art.-Nr. |
|-----------------------|-----------------|---------|---------|-----------------|-----------------------|----------------|
| | | a mm | b mm | | | |
| WDK HE80210RW | baltas | 150 | 80 | 10 | 14,500 | 6193391 |
| WDK HE80210CW | kreminis | 150 | 80 | 10 | 14,500 | 6163017 |
| WDK HE80210LGR | šviesiai pilkas | 150 | 80 | 10 | 14,500 | 6183921 |
| WDK HE80210GR | akmens pilkumo | 150 | 80 | 10 | 14,500 | 6024874 |

PVC Polivinilo chloridas

€/vnt.

Antgalis WDK kanalams užsandarinti.

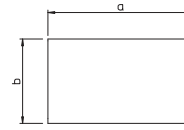

WDK kabelių kanalų iš
plastiko sistemos



Kanalas, tipas WDK 100130

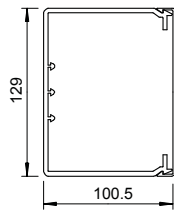

| Modelis | Spalva | Ilgis mm | Pak. m | Svoris kg/100 m | Art.-Nr. |
|--------------|-----------------|-------------|-----------|--------------------|----------|
| WDK100130RW | baltas | 2000 | 8 | 214,000 | 6191347 |
| WDK100130CW | kreminis | 2000 | 8 | 214,000 | 6026273 |
| WDK100130LGR | šviesiai pilkas | 2000 | 8 | 214,000 | 6027245 |
| WDK100130GR | akmens pilkumo | 2000 | 8 | 214,000 | 6026281 |

PVC Polivinilo chloridas

€/m

Su dangčiu su perforuotu pagrindu.

Vidinio kampo gaubtas

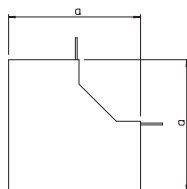

| Modelis | Spalva | Matmuo a mm | Pak. vienetų | Svoris kg/100 vnt. | Art.-Nr. |
|-----------------|-----------------|-------------------|-----------------|-----------------------|----------|
| WDK HI100130RW | baltas | 170 | 2 | 17,500 | 6192114 |
| WDK HI100130CW | kreminis | 170 | 2 | 17,500 | 6160522 |
| WDK HI100130LGR | šviesiai pilkas | 170 | 2 | 17,500 | 6182348 |
| WDK HI100130GR | akmens pilkumo | 170 | 2 | 17,500 | 6024483 |

PVC Polivinilo chloridas

€/vnt.

Vidinio kampo gaubtas WDK kanalų krypčiai pakeisti.

Išorinio kampo gaubtas

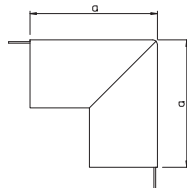

| Modelis | Spalva | Matmuo a mm | Pak. vienetų | Svoris kg/100 vnt. | Art.-Nr. |
|-----------------|-----------------|-------------------|-----------------|-----------------------|----------|
| WDK HA100130RW | baltas | 170 | 2 | 27,000 | 6192424 |
| WDK HA100130CW | kreminis | 170 | 2 | 27,000 | 6161154 |
| WDK HA100130LGR | šviesiai pilkas | 170 | 2 | 27,000 | 6182747 |
| WDK HA100130GR | akmens pilkumo | 170 | 2 | 27,000 | 6024580 |

PVC Polivinilo chloridas

€/vnt.

Išorinio kampo gaubtas, skirtas WDK kanalų krypčiai pakeisti.

T formos ir kryžmės gaubtas

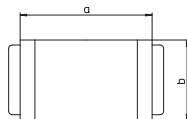

| Modelis | Spalva | Matmuo a mm | Matmuo b mm | Pak. vienetų | Svoris kg/100 vnt. | Art.-Nr. |
|-----------------|-----------------|-------------------|-------------------|-----------------|-----------------------|----------|
| WDK HK100130RW | baltas | 282 | 133 | 2 | 31,500 | 6192726 |
| WDK HK100130CW | kreminis | 282 | 133 | 2 | 31,500 | 6162452 |
| WDK HK100130LGR | šviesiai pilkas | 282 | 133 | 2 | 31,500 | 6183166 |
| WDK HK100130GR | akmens pilkumo | 282 | 133 | 2 | 31,500 | 6024815 |

PVC Polivinilo chloridas

€/vnt.

T formos ir kryžmės gaubtas WDK kanalų krypčiai pakeisti.

Plokščiojo kampo gaubtas

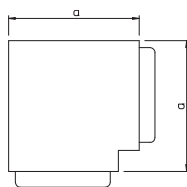

| Modelis | Spalva | Matmuo a mm | Pak. vienetų | Svoris kg/100 vnt. | Art.-Nr. |
|-----------------|-----------------|-------------------|-----------------|-----------------------|----------|
| WDK HF100130RW | baltas | 166 | 2 | 22,500 | 6193029 |
| WDK HF100130CW | kreminis | 166 | 2 | 22,500 | 6161758 |
| WDK HF100130LGR | šviesiai pilkas | 166 | 2 | 22,500 | 6183557 |
| WDK HF100130GR | akmens pilkumo | 166 | 2 | 22,500 | 6024637 |

PVC Polivinilo chloridas

€/vnt.

Plokščiojo kampo gaubtas, skirtas WDK kanalų krypčiai pakeisti.

Galiniai dangteliai

| Modelis | Spalva | Matmuo | | Pak. vienetų | Svoris kg/100 vnt. | Art.-Nr. |
|------------------------|-----------------|---------|---------|-----------------|-----------------------|----------------|
| | | a mm | b mm | | | |
| WDK HE100130RW | baltas | 150 | 100 | 10 | 8,200 | 6193395 |
| WDK HE100130CW | kreminis | 150 | 100 | 10 | 8,200 | 6163041 |
| WDK HE100130LGR | šviesiai pilkas | 150 | 100 | 10 | 8,200 | 6183956 |
| WDK HE100130GR | akmens pilkumo | 150 | 100 | 10 | 8,200 | 6024882 |

PVC Polivinilo chloridas

€/vnt.

Antgalis WDK kanalams užsandarinti.

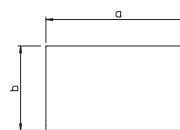

WDK kabelių kanalų iš
plastiko sistemos



Kanalas, tipas WDK 100230

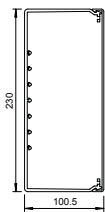

| Modelis | Spalva | Ilgis mm | Pak. m | Svoris kg/100 m | Art.-Nr. |
|--------------|-----------------|-------------|-----------|--------------------|----------|
| WDK100230RW | baltas | 2000 | 4 | 338,000 | 6191355 |
| WDK100230CW | kreminis | 2000 | 4 | 338,000 | 6026338 |
| WDK100230LGR | šviesiai pilkas | 2000 | 4 | 338,000 | 6027253 |
| WDK100230GR | akmens pilkumo | 2000 | 4 | 338,000 | 6026311 |

PVC Polivinilo chloridas

€/m

Su dangčiu su perforuotu pagrindu.

Vidinio kampo gaubtas

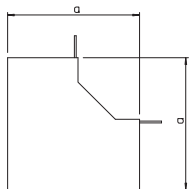

| Modelis | Spalva | Matmuo a mm | Pak. vienetų | Svoris kg/100 vnt. | Art.-Nr. |
|-----------------|-----------------|-------------------|-----------------|-----------------------|----------|
| WDK HI100230RW | baltas | 170 | 2 | 27,000 | 6192118 |
| WDK HI100230CW | kreminis | 170 | 2 | 27,000 | 6160549 |
| WDK HI100230LGR | šviesiai pilkas | 170 | 2 | 27,000 | 6182364 |
| WDK HI100230GR | akmens pilkumo | 170 | 2 | 27,000 | 6024505 |

PVC Polivinilo chloridas

€/vnt.

Vidinio kampo gaubtas WDK kanalų krypčiai pakeisti.

Išorinio kampo gaubtas

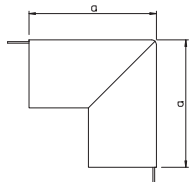

| Modelis | Spalva | Matmuo a mm | Pak. vienetų | Svoris kg/100 vnt. | Art.-Nr. |
|-----------------|-----------------|-------------------|-----------------|-----------------------|----------|
| WDK HA100230RW | baltas | 170 | 2 | 30,000 | 6192428 |
| WDK HA100230CW | kreminis | 170 | 2 | 30,000 | 6161170 |
| WDK HA100230LGR | šviesiai pilkas | 170 | 2 | 30,000 | 6182763 |
| WDK HA100230GR | akmens pilkumo | 170 | 2 | 30,000 | 6024688 |

PVC Polivinilo chloridas

€/vnt.

Išorinio kampo gaubtas, skirtas WDK kanalų krypčiai pakeisti.

T formos ir kryžmės gaubtas

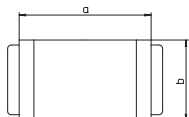

| Modelis | Spalva | Matmuo a mm | Matmuo b mm | Pak. vienetų | Svoris kg/100 vnt. | Art.-Nr. |
|-----------------|-----------------|-------------------|-------------------|-----------------|-----------------------|----------|
| WDK HK100230RW | baltas | 282 | 233 | 2 | 39,000 | 6192730 |
| WDK HK100230CW | kreminis | 282 | 233 | 2 | 39,000 | 6162479 |
| WDK HK100230LGR | šviesiai pilkas | 282 | 233 | 2 | 39,000 | 6183182 |
| WDK HK100230GR | akmens pilkumo | 282 | 233 | 2 | 39,000 | 6024718 |

PVC Polivinilo chloridas

€/vnt.

T formos ir kryžmės gaubtas WDK kanalų krypčiai pakeisti.

Plokščiojo kampo gaubtas

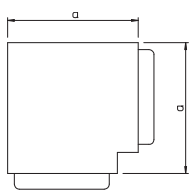

| Modelis | Spalva | Matmuo a mm | Pak. vienetų | Svoris kg/100 vnt. | Art.-Nr. |
|-----------------|-----------------|-------------------|-----------------|-----------------------|----------|
| WDK HF100230RW | baltas | 266 | 2 | 48,000 | 6193033 |
| WDK HF100230CW | kreminis | 266 | 2 | 48,000 | 6161774 |
| WDK HF100230LGR | šviesiai pilkas | 266 | 2 | 48,000 | 6183573 |
| WDK HF100230GR | akmens pilkumo | 266 | 2 | 48,000 | 6024653 |

PVC Polivinilo chloridas

€/vnt.

Plokščiojo kampo gaubtas, skirtas WDK kanalų krypčiai pakeisti.

Galiniai dangteliai

| Modelis | Spalva | Matmuo | | Pak. vienetų | Svoris kg/100 vnt. | Art.-Nr. |
|------------------------|-----------------|---------|---------|-----------------|-----------------------|----------------|
| | | a mm | b mm | | | |
| WDK HE100230RW | baltas | 230 | 100 | 5 | 10,300 | 6193399 |
| WDK HE100230CRW | kreminis | 230 | 100 | 5 | 10,300 | 6163076 |
| WDK HE100230LGR | šviesiai pilkas | 230 | 100 | 5 | 10,300 | 6183980 |
| WDK HE100230GR | akmens pilkumo | 230 | 100 | 5 | 10,300 | 6024904 |

PVC Polivinilo chloridas

€/vnt.

Antgalis WDK kanalams užsandarinti.

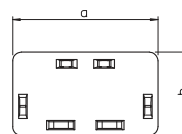

WDK kabelių kanalų iš
plastiko sistemos



Skiriamoji sienelė, skirta 40 mm aukščio kanalui

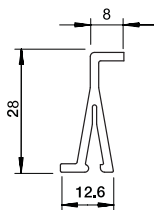

| Modelis | Spalva | Ilgis mm | Pak. m | Svoris kg/100 m | Art.-Nr. |
|---------|-----------------|----------|--------|-----------------|----------|
| 2371 40 | šviesiai pilkas | 2000 | 60 | 13,500 | 6023096 |

PVC Polivinilo chloridas €/m

Skiriamoji sienelė, skirta WDK 40 mm pločio kanalams ir ISS instaliacinėms kolonomis skirstyti įrengiant skirtingų įtampų lygius.

Skiriamoji sienelė, skirta 60 mm aukščio kanalui

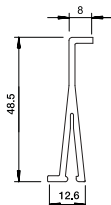

| Modelis | Spalva | Ilgis mm | Pak. m | Svoris kg/100 m | Art.-Nr. |
|---------|-----------------|----------|--------|-----------------|----------|
| 2371 60 | šviesiai pilkas | 2000 | 40 | 17,000 | 6023118 |

PVC Polivinilo chloridas €/m

Skiriamoji sienelė, skirta WDK 60 mm pločio kanalams skirstyti įrengiant skirtingų įtampų lygius.

Skiriamoji sienelė, skirta 80 mm aukščio kanalui

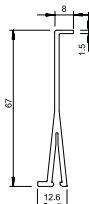

| Modelis | Spalva | Ilgis mm | Pak. m | Svoris kg/100 m | Art.-Nr. |
|---------|-----------------|----------|--------|-----------------|----------|
| 2371 80 | šviesiai pilkas | 2000 | 40 | 33,000 | 6026982 |

PVC Polivinilo chloridas €/m

Skiriamoji sienelė, skirta WDK 80 mm pločio kanalams skirstyti įrengiant skirtingų įtampų lygius.

Skiriamoji sienelė, skirta 100 mm aukščio kanalui

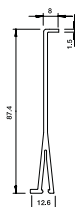

| Modelis | Spalva | Ilgis mm | Pak. m | Svoris kg/100 m | Art.-Nr. |
|----------|-----------------|----------|--------|-----------------|----------|
| 2371 100 | šviesiai pilkas | 2000 | 20 | 40,000 | 6026990 |

PVC Polivinilo chloridas €/m

Skiriamoji sienelė, skirta WDK 100 mm pločio kanalams skirstyti įrengiant skirtingų įtampų lygius.

Prietaiso dėžutė

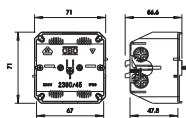

| Modelis | Spalva | Pak. vienetų | Svoris kg/100 vnt. | Art.-Nr. |
|---------|-----------------|--------------|--------------------|----------|
| 2390 | šviesiai pilkas | 5 | 4,700 | 6023207 |

PVC Polivinilo chloridas €/vnt.

Prietaiso montazinė dėžutė montuojama konstrukcijose su atraminiu žiedu ir atramine apkaba WDK 60 mm gylio kabeliniuose kanaluose. Prietaiso dėžutė užmaunama ant pagrindo grybo formos dalių ir viduryje pritvirtinama varžtu.

Viršutinė dalis, skirta 1 dalies prietaiso dėžutei, kanalo aukštis 110 mm

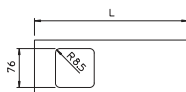

| Modelis | Spalva | Ilgis mm | Pak. vienetų | Svoris kg/100 vnt. | Art.-Nr. |
|------------|----------|----------|--------------|--------------------|----------|
| D2-1 110RW | baltas | 300 | 10 | 8,000 | 6194036 |
| D2-1 110CW | kreminis | 300 | 10 | 8,000 | 6169309 |

PVC Polivinilo chloridas €/vnt.

Viršutinės dalies atkarpa, 1 dalies, skirta prietaisams montuoti WDK kanaluose.

Viršutinė dalis, skirta 2 dalių prietaiso dėžutei, kanalo aukštis 110 mm

| Modelis | Spalva | Ilgis mm | Pak. vienetų | Svoris kg/100 vnt. | Art.-Nr. |
|------------|----------------|----------|--------------|--------------------|----------|
| D2-2 110GR | akmens pilkumo | 300 | 10 | 6,500 | 6159370 |
| D2-2 110CW | kreminis | 300 | 10 | 6,500 | 6169376 |
| D2-2 110RW | baltas | 300 | 10 | 6,500 | 6194109 |

PVC Polivinilo chloridas

€/vnt.

Viršutinės dalies atkarpa, 2 dalies, skirta prietaisams montuoti WDK kanaluose.

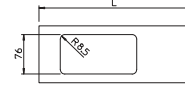

Viršutinė dalis, skirta 3 dalių prietaiso dėžutei, kanalo aukštis 110 mm

| Modelis | Spalva | Ilgis mm | Pak. vienetų | Svoris kg/100 vnt. | Art.-Nr. |
|------------|----------|----------|--------------|--------------------|----------|
| D2-3 110CW | kreminis | 300 | 10 | 5,000 | 6169430 |
| D2-3 110RW | baltas | 300 | 10 | 5,000 | 6194184 |

PVC Polivinilo chloridas

€/vnt.

Viršutinės dalies atkarpa, 3 dalies, skirta prietaisams montuoti WDK kanaluose.

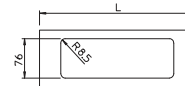

Viršutinė dalis, skirta 1 dalių prietaiso dėžutei, kanalo aukštis 130 mm

| Modelis | Spalva | Ilgis mm | Pak. vienetų | Svoris kg/100 vnt. | Art.-Nr. |
|------------|----------|----------|--------------|--------------------|----------|
| D2-1 130RW | baltas | 300 | 10 | 9,000 | 6194044 |
| D2-1 130CW | kreminis | 300 | 10 | 9,000 | 6169317 |

PVC Polivinilo chloridas

€/vnt.

Viršutinės dalies atkarpa, 1 dalies, skirta prietaisams montuoti WDK kanaluose.

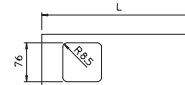

Viršutinė dalis, skirta 2- dalių prietaiso dėžutei, kanalo aukštis 130 mm

| Modelis | Spalva | Ilgis mm | Pak. vienetų | Svoris kg/100 vnt. | Art.-Nr. |
|------------|----------|----------|--------------|--------------------|----------|
| D2-2 130RW | baltas | 300 | 10 | 7,500 | 6194117 |
| D2-2 130CW | kreminis | 300 | 10 | 7,500 | 6169384 |

PVC Polivinilo chloridas

€/vnt.

Viršutinės dalies atkarpa, 2 dalies, skirta prietaisams montuoti WDK kanaluose.

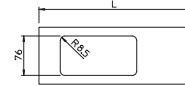

Viršutinė dalis, skirta 3 dalių prietaiso dėžutei, kanalo aukštis 130 mm

| Modelis | Spalva | Ilgis mm | Pak. vienetų | Svoris kg/100 vnt. | Art.-Nr. |
|------------|----------|----------|--------------|--------------------|----------|
| D2-3 130RW | baltas | 300 | 10 | 6,200 | 6194192 |
| D2-3 130CW | kreminis | 300 | 10 | 6,200 | 6169449 |

PVC Polivinilo chloridas

€/vnt.

Viršutinės dalies atkarpa, 3 dalies, skirta prietaisams montuoti WDK kanaluose.

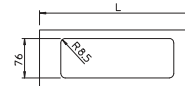

Viršutinė dalis, skirta 1 dalies prietaiso dėžutei, kanalo aukštis 150mm

| Modelis | Spalva | Ilgis mm | Pak. vienetų | Svoris kg/100 vnt. | Art.-Nr. |
|------------|--------|----------|--------------|--------------------|----------|
| D2-1 150RW | baltas | 300 | 10 | 10,000 | 6194052 |

PVC Polivinilo chloridas

€/vnt.

Viršutinės dalies atkarpa, 1 dalies, skirta prietaisams montuoti WDK kanaluose.

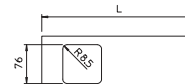

Viršutinė dalis, skirta 2 dalių prietaiso dėžutei, kanalo aukštis 150 mm

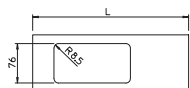

| Modelis | Spalva | Ilgis mm | Pak. vienetų | Svoris kg/100 vnt. | Art.-Nr. |
|------------|----------|-------------|-----------------|-----------------------|----------|
| D2-2 150RW | baltas | 300 | 10 | 9,000 | 6194125 |
| D2-2 150CW | kreminis | 300 | 10 | 9,000 | 6169368 |

PVC Polivinilo chloridas

€/vnt.

Viršutinės dalies atkarpa, 2 dalies, skirta prietaisams montuoti WDK kanaluose.

Viršutinė dalis, skirta 3 dalių prietaiso dėžutei, kanalo aukštis 150 mm

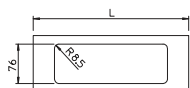

| Modelis | Spalva | Ilgis mm | Pak. vienetų | Svoris kg/100 vnt. | Art.-Nr. |
|------------|----------|-------------|-----------------|-----------------------|----------|
| D2-3 150RW | baltas | 300 | 10 | 9,500 | 6194206 |
| D2-3 150CW | kreminis | 300 | 10 | 9,500 | 6169422 |

PVC Polivinilo chloridas

€/vnt.

Viršutinės dalies atkarpa, 3 dalies, skirta prietaisams montuoti WDK kanaluose.

Viršutinė dalis, skirta 1 dalių prietaiso dėžutei, kanalo aukštis 170 mm

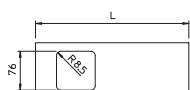

| Modelis | Spalva | Ilgis mm | Pak. vienetų | Svoris kg/100 vnt. | Art.-Nr. |
|------------|----------|-------------|-----------------|-----------------------|----------|
| D2-1 170RW | baltas | 300 | 10 | 13,400 | 6194060 |
| D2-1 170CW | kreminis | 300 | 10 | 13,400 | 6169325 |

PVC Polivinilo chloridas

€/vnt.

Viršutinės dalies atkarpa, 1 dalies, skirta prietaisams montuoti WDK kanaluose.

Viršutinė dalis, skirta 2 dalių prietaiso dėžutei, kanalo aukštis 170 mm

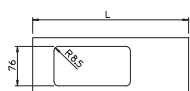

| Modelis | Spalva | Ilgis mm | Pak. vienetų | Svoris kg/100 vnt. | Art.-Nr. |
|------------|--------|-------------|-----------------|-----------------------|----------|
| D2-2 170RW | baltas | 300 | 10 | 12,000 | 6194133 |

PVC Polivinilo chloridas

€/vnt.

Viršutinės dalies atkarpa, 2 dalies, skirta prietaisams montuoti WDK kanaluose.

Viršutinė dalis, skirta 3 dalių prietaisų lizdui, kanalo aukštis 170 mm

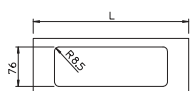

| Modelis | Spalva | Ilgis mm | Pak. vienetų | Svoris kg/100 vnt. | Art.-Nr. |
|------------|--------|-------------|-----------------|-----------------------|----------|
| D2-3 170RW | baltas | 300 | 10 | 10,300 | 6194214 |

PVC Polivinilo chloridas

€/vnt.

Viršutinės dalies atkarpa, 3 dalies, skirta prietaisams montuoti WDK kanaluose.

Viršutinė dalis, skirta 2 dalių prietaiso dėžutei, kanalo aukštis 210 mm

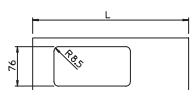

| Modelis | Spalva | Ilgis mm | Pak. vienetų | Svoris kg/100 vnt. | Art.-Nr. |
|------------|--------|-------------|-----------------|-----------------------|----------|
| D2-2 210RW | baltas | 300 | 10 | 17,700 | 6194141 |

PVC Polivinilo chloridas

€/vnt.

Viršutinės dalies atkarpa, 2 dalies, skirta prietaisams montuoti WDK kanaluose.

CEE prietaiso dėžutė

| Modelis | Spalva | Pak. vienetų | Svoris kg/100 vnt. | Art.-Nr. |
|-------------|-----------------|--------------|--------------------|----------------|
| 2392 | šviesiai pilkas | 5 | 10,500 | 6024009 |

PA/GF Poliamidas, sustiprintas stiklo pluoštu

€/vnt.

Prietaiso dėžutė, skirta CEE kištukiniams lizdams į WDK kanalus montuoti. Taip pat naudojama kaip potinkinis įmontuojamas lizdas CEE kištukiniams lizdams.

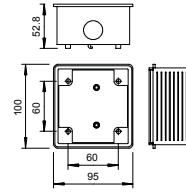

CEE tarpinė jungė, 16 A

| Modelis | Spalva | Matmuo a mm | Matmuo b mm | Pak. vienetų | Svoris kg/100 vnt. | Art.-Nr. |
|----------------|----------------|-------------|-------------|--------------|--------------------|----------------|
| 2393 16 | akmens pilkumo | 110 | 96 | 5 | 4,000 | 6024025 |

PVC Polivinilo chloridas

€/vnt.

Tarpinė jungė, skirta CEE kištukiniams lizdams, 16 A. Tinkama 400 V CEE 16 A 5 polių 6 h, prekės Nr. 6109874.

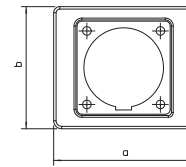

CEE tarpinė jungė, 32 A

| Modelis | Spalva | Matmuo a mm | Matmuo b mm | Pak. vienetų | Svoris kg/100 vnt. | Art.-Nr. |
|----------------|----------------|-------------|-------------|--------------|--------------------|----------------|
| 2393 32 | akmens pilkumo | 110 | 96 | 5 | 4,000 | 6024033 |

PVC Polivinilo chloridas

€/vnt.

Tarpinė jungė, skirta CEE kištukiniams lizdams, 32 A.

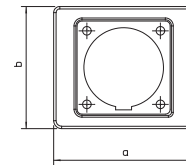

Įkalamieji kaiščiai

| Modelis | Kaiščio Ø mm | Ilgis mm | Kartoninėje pakuotėje vienetų | Pak. vienetų | Svoris kg/100 vnt. | Art.-Nr. |
|--------------------|--------------|----------|-------------------------------|--------------|--------------------|----------------|
| 910 SD 6X35 | 6 | 35 | 1200 | 100 | 0,310 | 2351056 |

PA Poliamidas

€/100 vnt.

Įkalamoji mūrinė: plienas, galvanišškai cinkuotas, dengtas permatoma spalva.

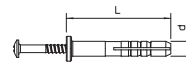

Galinė detalė

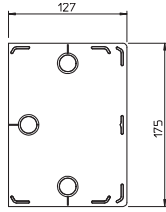

| Modelis | Spalva | Matmuo | | Pak. vienetų | Svoris kg/100 vnt. | Art.-Nr. |
|--------------------|-----------------|--------|------|--------------|--------------------|----------------|
| | | a mm | b mm | | | |
| RK-E1117LGR | šviesiai pilkas | 175 | 127 | 2 | 13,500 | 6156231 |
| RK-E1117GR | akmens pilkumo | 175 | 127 | 2 | 13,500 | 6156223 |

PVC Polivinilo chloridas

€/vnt.

Antgalis jungiamajam kanalui pritvirtinti ir jo šonui užsandarinti. Reikalingos 2955 GL tipo tvirtinimo apkabos tiekiamos kartu.

Dangtis



| Modelis | Spalva | Ilgis mm | Pak. m | Svoris kg/100 m | Art.-Nr. |
|-------------------|----------------|----------|--------|-----------------|----------------|
| | | | | | |
| 2410 110GR | akmens pilkumo | 2000 | 16 | 34,000 | 6022715 |

PVC Polivinilo chloridas

€/m

Viršutinė dalis, skirta jungiamajam kanalui suformuoti.

Priekinis dangtis

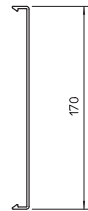
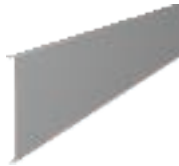

| Modelis | Spalva | Ilgis mm | Pak. m | Svoris kg/100 m | Art.-Nr. |
|-------------------|----------------|----------|--------|-----------------|----------------|
| | | | | | |
| 2410 170GR | akmens pilkumo | 2000 | 52 | 56,700 | 6022758 |

PVC Polivinilo chloridas

€/m

Priekinis dangtis, skirtas jungiamajam kanalui suformuoti.

Viršutinės dalies apkaba

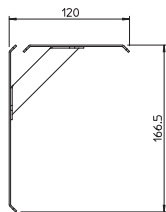

| Modelis | Matmuo | | Pak. vienetų | Svoris kg/100 vnt. | Art.-Nr. |
|-----------------|--------|------|--------------|--------------------|----------------|
| | a mm | b mm | | | |
| RK-K1117 | 120 | 166 | 2 | 9,000 | 6156207 |

SI Plienas

€/vnt.

FS cinkuotas

Viršutinės dalies apkaba, skirta jungiamojo kanalo viršutinėms dalims tvirtinti. Jos reikalingos tam, kad nenusvirtų viršutinės dalys.

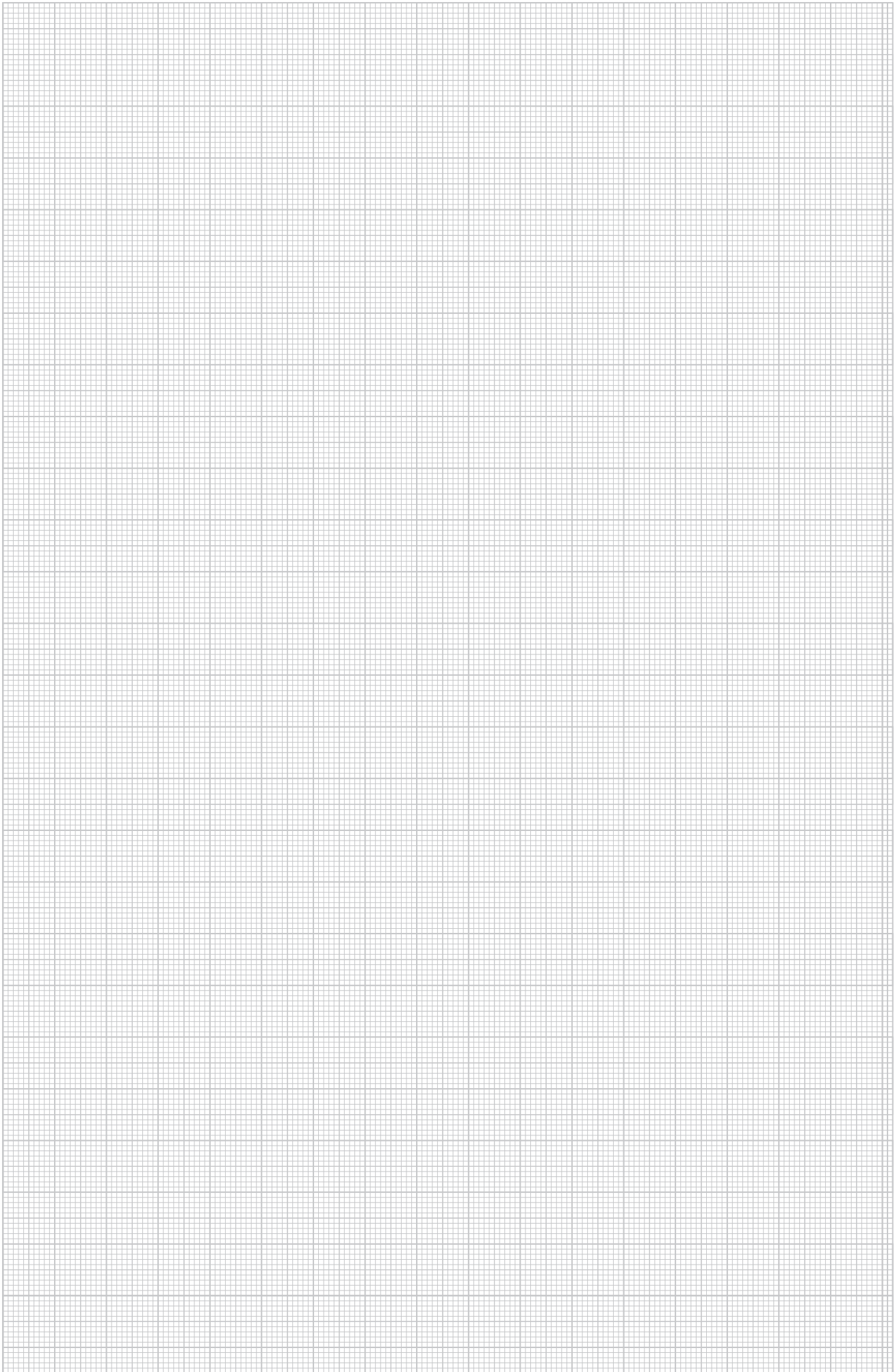

{Vorschaltseite WDKH Leitungsführungskanal-Systeme halogenfrei}

WDKH kabelių kanalų sistemos be halogenų



06 LFS Masterkatalog Länder / It / 31/05/2017 (LExport_04445) / 31/05/2017

WDKH kabelių kanalų sistemos be halogenų

| | | |
|---|--|-----|
|  | Be halogenų, kanalo aukštis 10 mm | 186 |
|  | Be halogenų, kanalo aukštis 15 mm | 187 |
|  | Be halogenų, kanalo aukštis 20 mm | 188 |
|  | Be halogenų, kanalo aukštis 30 mm | 189 |
|  | Be halogenų, kanalo aukštis 40 mm | 190 |
|  | Be halogenų, kanalo aukštis 60 mm | 191 |
|  | Be halogenų, kanalo aukštis 60 mm | 192 |
|  | Be halogenų, kanalo aukštis 60 mm | 193 |
|  | Priedai WDKH, be halogeno | 194 |

Kanalas, tipas WDKH-H 10020

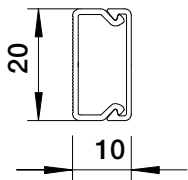

| Modelis | Spalva | Ilgis mm | Pak. m | Svoris kg/100 m | Art.-Nr. |
|---|--------|-------------|-----------|--------------------|----------------|
| WDKH-10020RW | baltas | 2000 | 96 | 8,500 | 6175375 |
| PC/ABS Polikarbonatas/akrilnitrilo-butadieno-stirenas | | | | | €/m |

Kanalo viršutinė bei apatinė dalys su perforuotu pagrindu, iš plastiko, be halogenų.

Vidinio kampo gaubtas

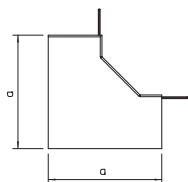

| Modelis | Spalva | Matmuo a mm | Pak. vienetų | Svoris kg/100 vnt. | Art.-Nr. |
|---|--------|-------------------|-----------------|-----------------------|----------------|
| WDKH-I10020RW | baltas | 30 | 4 | 0,240 | 6175572 |
| PC/ABS Polikarbonatas/akrilnitrilo-butadieno-stirenas | | | | | €/vnt. |

Vidinio kampo gaubtas WDKH kanalų be halogenų krypčiai pakeisti.

Išorinio kampo gaubtas

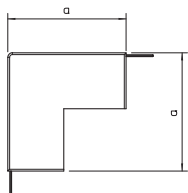

| Modelis | Spalva | Matmuo a mm | Pak. vienetų | Svoris kg/100 vnt. | Art.-Nr. |
|---|--------|-------------------|-----------------|-----------------------|----------------|
| WDKH-A10020RW | baltas | 30 | 4 | 0,280 | 6175612 |
| PC/ABS Polikarbonatas/akrilnitrilo-butadieno-stirenas | | | | | €/vnt. |

Išorinio kampo gaubtas, skirtas behalogenių WDK kanalų krypčiai pakeisti.

Plokščiojo kampo gaubtas

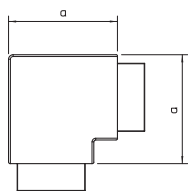

| Modelis | Spalva | Matmuo a mm | Pak. vienetų | Svoris kg/100 vnt. | Art.-Nr. |
|---|--------|-------------------|-----------------|-----------------------|----------------|
| WDKH-F10020RW | baltas | 40 | 4 | 0,320 | 6175648 |
| PC/ABS Polikarbonatas/akrilnitrilo-butadieno-stirenas | | | | | €/vnt. |

Plokščiojo kampo gaubtas, skirtas WDKH kanalų be halogenų krypčiai pakeisti.

T formos elemento gaubtas

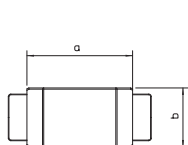

| Modelis | Spalva | Matmuo a mm | Matmuo b mm | Pak. vienetų | Svoris kg/100 vnt. | Art.-Nr. |
|---|--------|-------------------|-------------------|-----------------|-----------------------|----------------|
| WDKH-T10020RW | baltas | 45 | 34 | 4 | 0,320 | 6175684 |
| PC/ABS Polikarbonatas/akrilnitrilo-butadieno-stirenas | | | | | €/vnt. | |

T formos ir kryžmės gaubtas WDKH behalogenių kanalų krypčiai keisti.

Galiniai dangteliai

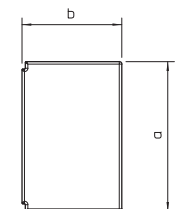

| Modelis | Spalva | Matmuo a mm | Matmuo b mm | Pak. vienetų | Svoris kg/100 vnt. | Art.-Nr. |
|---|--------|-------------------|-------------------|-----------------|-----------------------|----------------|
| WDKH-E10020RW | baltas | 22 | 11 | 10 | 0,080 | 6175540 |
| PC/ABS Polikarbonatas/akrilnitrilo-butadieno-stirenas | | | | | €/vnt. | |

Galiniai dangteliai behalogenių WDKH kanalų užsandariniui kanalų galuose.

Kanalas, tipas WDKH-15030

| Modelis | Spalva | Ilgis mm | Pak. m | Svoris kg/100 m | Art.-Nr. |
|---------------------|--------|-------------|-----------|--------------------|----------|
| | | | | | |
| WDKH-15030RW | baltas | 2000 | 48 | 15,000 | 6175390 |

PC/ABS Polikarbonatas/akrilnitrilo-butadieno-stirenas €/vnt.

Kanalo viršutinė bei apatinė dalys su perforuotu pagrindu, iš plastiko, be halogenų.

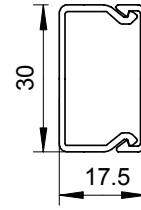

Vidinio kampo gaubtas

| Modelis | Spalva | Matmuo a mm | Pak. vienetų | Svoris kg/100 vnt. | Art.-Nr. |
|----------------------|--------|-------------------|-----------------|-----------------------|----------|
| | | | | | |
| WDKH-I15030RW | baltas | 38,5 | 4 | 0,780 | 6175578 |

PC/ABS Polikarbonatas/akrilnitrilo-butadieno-stirenas €/vnt.

Vidinio kampo gaubtas WDKH kanalų be halogenų krypčiai pakeisti.

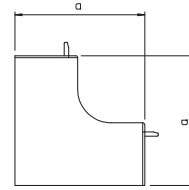

Išorinio kampo gaubtas

| Modelis | Spalva | Matmuo a mm | Pak. vienetų | Svoris kg/100 vnt. | Art.-Nr. |
|----------------------|--------|-------------------|-----------------|-----------------------|----------|
| | | | | | |
| WDKH-A15030RW | baltas | 38,5 | 4 | 0,760 | 6175618 |

PC/ABS Polikarbonatas/akrilnitrilo-butadieno-stirenas €/vnt.

Išorinio kampo gaubtas, skirtas behalogenių WDK kanalų krypčiai pakeisti.

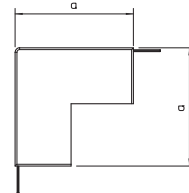

Plokščiojo kampo gaubtas

| Modelis | Spalva | Matmuo a mm | Pak. vienetų | Svoris kg/100 vnt. | Art.-Nr. |
|----------------------|--------|-------------------|-----------------|-----------------------|----------|
| | | | | | |
| WDKH-F15030RW | baltas | 53 | 4 | 0,700 | 6175654 |

PC/ABS Polikarbonatas/akrilnitrilo-butadieno-stirenas €/vnt.

Plokščiojo kampo gaubtas, skirtas WDKH kanalų be halogenų krypčiai pakeisti.

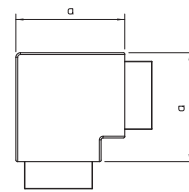

T formos elemento gaubtas

| Modelis | Spalva | Matmuo a mm | Matmuo b mm | Pak. vienetų | Svoris kg/100 vnt. | Art.-Nr. |
|----------------------|--------|-------------------|-------------------|-----------------|-----------------------|----------|
| | | | | | | |
| WDKH-T15030RW | baltas | 73 | 53 | 4 | 0,800 | 6175690 |

PC/ABS Polikarbonatas/akrilnitrilo-butadieno-stirenas €/vnt.

T formos ir kryžmės gaubtas WDKH behalogenių kanalų krypčiai keisti.

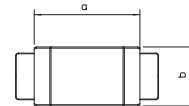

Galinė detalė

| Modelis | Spalva | Matmuo a mm | Matmuo b mm | Pak. vienetų | Svoris kg/100 vnt. | Art.-Nr. |
|----------------------|--------|-------------------|-------------------|-----------------|-----------------------|----------|
| | | | | | | |
| WDKH-E15030RW | baltas | 30 | 17 | 10 | 0,220 | 6175546 |

PC/ABS Polikarbonatas/akrilnitrilo-butadieno-stirenas €/vnt.

Galinė detalė behalogenių WDKH kanalų užsandarinimui kanalų galuose.

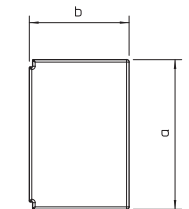

Kanalas, tipas WDKH-20020

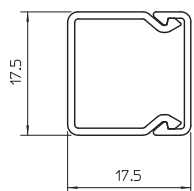

| Modelis | Spalva | Ilgis mm | Pak. m | Svoris kg/100 m | Art.-Nr. |
|---------------|-----------------|-------------|-----------|--------------------|----------|
| WDKH-20020RW | baltas | 2000 | 48 | 8,800 | 6175400 |
| WDKH-20020LGR | šviesiai pilkas | 2000 | 48 | 8,800 | 6175460 |

PC/ABS Polikarbonatas/akrilnitrilo-butadieno-stirenas

€/m

Kanalo viršutinė bei apatinė dalys su perforuotu pagrindu, iš plastiko, be halogenų.

Vidinio kampo gaubtas

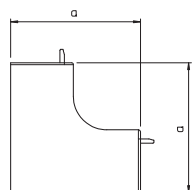

| Modelis | Spalva | Matmuo a mm | Pak. vienetų | Svoris kg/100 vnt. | Art.-Nr. |
|----------------|-----------------|-------------------|-----------------|-----------------------|----------|
| WDKH-I20020RW | baltas | 38,5 | 4 | 0,450 | 6175581 |
| WDKH-I20020LGR | šviesiai pilkas | 38,5 | 4 | 0,450 | 6175964 |

PC/ABS Polikarbonatas/akrilnitrilo-butadieno-stirenas

€/vnt.

Vidinio kampo gaubtas WDKH kanalų be halogenų kryptčiai pakeisti.

Išorinio kampo gaubtas

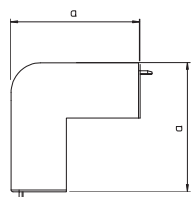

| Modelis | Spalva | Matmuo a mm | Pak. vienetų | Svoris kg/100 vnt. | Art.-Nr. |
|----------------|-----------------|-------------------|-----------------|-----------------------|----------|
| WDKH-A20020RW | baltas | 38,5 | 4 | 0,520 | 6175624 |
| WDKH-A20020LGR | šviesiai pilkas | 38,5 | 4 | 0,520 | 6176000 |

PC/ABS Polikarbonatas/akrilnitrilo-butadieno-stirenas

€/vnt.

Išorinio kampo gaubtas, skirtas behalogenių WDK kanalų kryptčiai pakeisti.

Plokščiojo kampo gaubtas

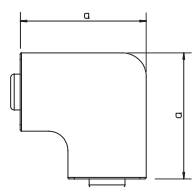

| Modelis | Spalva | Matmuo a mm | Pak. vienetų | Svoris kg/100 vnt. | Art.-Nr. |
|----------------|-----------------|-------------------|-----------------|-----------------------|----------|
| WDKH-F20020RW | baltas | 38 | 4 | 0,440 | 6175698 |
| WDKH-F20020LGR | šviesiai pilkas | 38 | 4 | 0,440 | 6176036 |

PC/ABS Polikarbonatas/akrilnitrilo-butadieno-stirenas

€/vnt.

Plokščiojo kampo gaubtas, skirtas WDK-H kanalų be halogenų kryptčiai pakeisti.

T formos elemento gaubtas

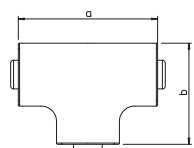

| Modelis | Spalva | Matmuo a mm | Matmuo b mm | Pak. vienetų | Svoris kg/100 vnt. | Art.-Nr. |
|----------------|-----------------|-------------------|-------------------|-----------------|-----------------------|----------|
| WDKH-T20020RW | baltas | 57 | 53,5 | 4 | 0,520 | 6175694 |
| WDKH-T20020LGR | šviesiai pilkas | 57 | 53,5 | 4 | 0,520 | 6176072 |

PC/ABS Polikarbonatas/akrilnitrilo-butadieno-stirenas

€/vnt.

T formos elemento gaubtas behalogenių WDK-H kanalų kryptčiai pakeisti.

Galinė detalė

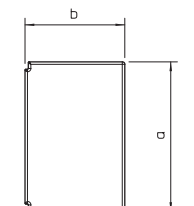

| Modelis | Spalva | Matmuo a mm | Matmuo b mm | Pak. vienetų | Svoris kg/100 vnt. | Art.-Nr. |
|----------------|-----------------|-------------------|-------------------|-----------------|-----------------------|----------|
| WDKH-E20020RW | baltas | 19 | 18 | 10 | 0,130 | 6175550 |
| WDKH-E20020LGR | šviesiai pilkas | 19 | 18 | 10 | 0,130 | 6175928 |

PC/ABS Polikarbonatas/akrilnitrilo-butadieno-stirenas

€/vnt.

Galinė detalė behalogeniams WDKH kanalams užsandarinti.

Kanalas, tipas WDKH-30045

| Modelis | Spalva | Ilgis mm | Pak. m | Svoris kg/100 m | Art.-Nr. |
|---------------|-----------------|-------------|-----------|--------------------|----------|
| WDKH-30045RW | baltas | 2000 | 48 | 24,900 | 6175405 |
| WDKH-30045LGR | šviesiai pilkas | 2000 | 48 | 24,900 | 6175463 |

PC/ABS Polikarbonatas/akrilnitrilo-butadieno-stirenas

€/m

Kanalo viršutinė bei apatinė dalys su perforuotu pagrindu, iš plastiko, be halogenų.

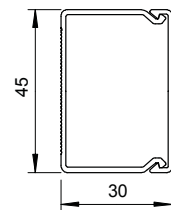

Vidinio kampo gaubtas

| Modelis | Spalva | Matmuo a mm | Pak. vienetų | Svoris kg/100 vnt. | Art.-Nr. |
|----------------|-----------------|-------------------|-----------------|-----------------------|----------|
| WDKH-I30045RW | baltas | 60 | 4 | 1,600 | 6175590 |
| WDKH-I30045LGR | šviesiai pilkas | 60 | 4 | 1,600 | 6175968 |

PC/ABS Polikarbonatas/akrilnitrilo-butadieno-stirenas

€/vnt.

Vidinio kampo gaubtas WDKH kanalų be halogenų kryptčiai pakeisti.

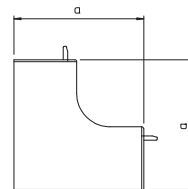

Išorinio kampo gaubtas

| Modelis | Spalva | Matmuo a mm | Pak. vienetų | Svoris kg/100 vnt. | Art.-Nr. |
|----------------|-----------------|-------------------|-----------------|-----------------------|----------|
| WDKH-A30045RW | baltas | 57 | 4 | 2,000 | 6175626 |
| WDKH-A30045LGR | šviesiai pilkas | 57 | 4 | 2,000 | 6176004 |

PC/ABS Polikarbonatas/akrilnitrilo-butadieno-stirenas

€/vnt.

Išorinio kampo gaubtas, skirtas behalogenių WDK kanalų kryptčiai pakeisti.

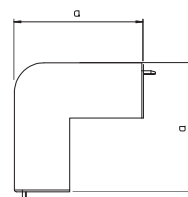

Plokščiojo kampo gaubtas

| Modelis | Spalva | Matmuo a mm | Pak. vienetų | Svoris kg/100 vnt. | Art.-Nr. |
|----------------|-----------------|-------------------|-----------------|-----------------------|----------|
| WDKH-F30045RW | baltas | 60 | 4 | 2,000 | 6175662 |
| WDKH-F30045LGR | šviesiai pilkas | 60 | 4 | 2,000 | 6176040 |

PC/ABS Polikarbonatas/akrilnitrilo-butadieno-stirenas

€/vnt.

Plokščiojo kampo gaubtas, skirtas WDKH kanalų be halogenų kryptčiai pakeisti.

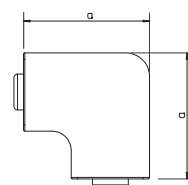

T formos elemento gaubtas

| Modelis | Spalva | Matmuo a mm | Pak. vienetų | Svoris kg/100 vnt. | Art.-Nr. |
|----------------|-----------------|-------------------|-----------------|-----------------------|----------|
| WDKH-T30045RW | baltas | 130 | 4 | 2,400 | 6175698 |
| WDKH-T30045LGR | šviesiai pilkas | 130 | 4 | 2,400 | 6176076 |

PC/ABS Polikarbonatas/akrilnitrilo-butadieno-stirenas

€/vnt.

T formos elemento gaubtas behalogenių WDKH kanalų kryptčiai keisti (esant kylančiam arba besileidžiančiam išvadui).

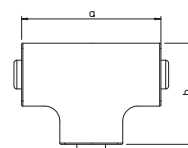

Galinė detalė

| Modelis | Spalva | Matmuo a mm | Matmuo b mm | Pak. vienetų | Svoris kg/100 vnt. | Art.-Nr. |
|----------------|-----------------|-------------------|-------------------|-----------------|-----------------------|----------|
| WDKH-E30045RW | baltas | 45 | 30 | 10 | 0,500 | 6175554 |
| WDKH-E30045LGR | šviesiai pilkas | 45 | 30 | 10 | 0,500 | 6175932 |

PC/ABS Polikarbonatas/akrilnitrilo-butadieno-stirenas

€/vnt.

Galinė detalė behalogeniams WDKH kanalams užsandarinti.

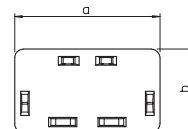

Kanalas, tipas WDKH 40060

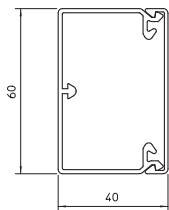

| Modelis | Spalva | Ilgis mm | Pak. m | Svoris kg/100 m | Art.-Nr. |
|---------------|-----------------|-------------|-----------|--------------------|----------|
| WDKH-40060RW | baltas | 2000 | 24 | 44,000 | 6175410 |
| WDKH-40060LGR | šviesiai pilkas | 2000 | 24 | 44,000 | 6175466 |

PC/ABS Polikarbonatas/akrilnitrilo-butadieno-stirenas

€/m

Kanalo viršutinė bei apatinė dalys su perforuotu pagrindu, iš plastiko, be halogenų, įskaitant 4 viršutines dalies apkabas.

Vidinio kampo gaubtas

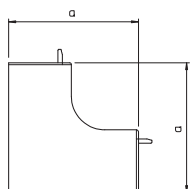

| Modelis | Spalva | Matmuo a mm | Pak. vienetų | Svoris kg/100 vnt. | Art.-Nr. |
|----------------|-----------------|-------------------|-----------------|-----------------------|----------|
| WDKH-I40060RW | baltas | 85 | 2 | 6,200 | 6175594 |
| WDKH-I40060LGR | šviesiai pilkas | 85 | 2 | 6,200 | 6175972 |

PC/ABS Polikarbonatas/akrilnitrilo-butadieno-stirenas

€/vnt.

Vidinio kampo gaubtas WDKH kanalų be halogenų krypčiai pakeisti.

Išorinio kampo gaubtas

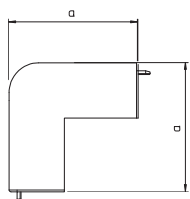

| Modelis | Spalva | Matmuo a mm | Pak. vienetų | Svoris kg/100 vnt. | Art.-Nr. |
|----------------|-----------------|-------------------|-----------------|-----------------------|----------|
| WDKH-A40060RW | baltas | 45 | 2 | 7,000 | 6175630 |
| WDKH-A40060LGR | šviesiai pilkas | 45 | 2 | 7,000 | 6176008 |

PC/ABS Polikarbonatas/akrilnitrilo-butadieno-stirenas

€/vnt.

Išorinio kampo gaubtas, skirtas behalogenių WDK kanalų krypčiai pakeisti.

Plokščiojo kampo gaubtas

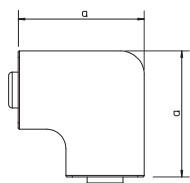

| Modelis | Spalva | Matmuo a mm | Pak. vienetų | Svoris kg/100 vnt. | Art.-Nr. |
|----------------|-----------------|-------------------|-----------------|-----------------------|----------|
| WDKH-F40060RW | baltas | 85 | 2 | 5,100 | 6175666 |
| WDKH-F40060LGR | šviesiai pilkas | 85 | 2 | 5,100 | 6176044 |

PC/ABS Polikarbonatas/akrilnitrilo-butadieno-stirenas

€/vnt.

Plokščiojo kampo gaubtas, skirtas WDK-H kanalų be halogenų krypčiai pakeisti.

T formos ir kryžmės gaubtas

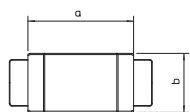

| Modelis | Spalva | Matmuo a mm | Matmuo b mm | Pak. vienetų | Svoris kg/100 vnt. | Art.-Nr. |
|----------------|-----------------|-------------------|-------------------|-----------------|-----------------------|----------|
| WDKH-T40060RW | baltas | 170 | | 2 | 7,600 | 6175702 |
| WDKH-T40060LGR | šviesiai pilkas | 170 | | 2 | 7,600 | 6176080 |

PC/ABS Polikarbonatas/akrilnitrilo-butadieno-stirenas

€/vnt.

T formos ir kryžmės gaubtas WDKH behalogenių kanalų krypčiai keisti.

Galinė detalė

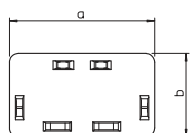

| Modelis | Spalva | Matmuo a mm | Matmuo b mm | Pak. vienetų | Svoris kg/100 vnt. | Art.-Nr. |
|----------------|-----------------|-------------------|-------------------|-----------------|-----------------------|----------|
| WDKH-E40060RW | baltas | 40 | 60 | 10 | 1,000 | 6175558 |
| WDKH-E40060LGR | šviesiai pilkas | 40 | 60 | 10 | 1,000 | 6175936 |

PC/ABS Polikarbonatas/akrilnitrilo-butadieno-stirenas

€/vnt.

Galinė detalė behalogenių WDKH kanalų užsandarinimui kanalų galuose.

Kanalas, tipas WDKH-60090

| Modelis | Spalva | Ilgis mm | Pak. m | Svoris kg/100 m | Art.-Nr. |
|---------------|-----------------|-------------|-----------|--------------------|----------|
| WDKH-60090RW | baltas | 2000 | 24 | 81,500 | 6175415 |
| WDKH-60090LGR | šviesiai pilkas | 2000 | 24 | 81,500 | 6175469 |

PC/ABS Polikarbonatas/akrilnitrilo-butadieno-stirenas

€/m

Kanalo viršutinė bei apatinė dalys su perforuotu pagrindu, iš plastiko, be halogenų, įskaitant 4 viršutines dalies apkabas.

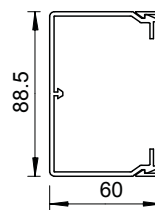

Vidinio kampo gaubtas

| Modelis | Spalva | Matmuo a mm | Pak. vienetų | Svoris kg/100 vnt. | Art.-Nr. |
|----------------|-----------------|-------------------|-----------------|-----------------------|----------|
| WDKH-I60090RW | baltas | 130 | 2 | 10,700 | 6175598 |
| WDKH-I60090LGR | šviesiai pilkas | 130 | 2 | 10,700 | 6175976 |

PC/ABS Polikarbonatas/akrilnitrilo-butadieno-stirenas

€/vnt.

Vidinio kampo gaubtas WDKH kanalų be halogenų krypčiai pakeisti.

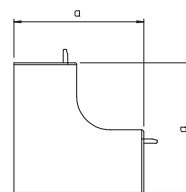

Išorinio kampo gaubtas

| Modelis | Spalva | Matmuo a mm | Pak. vienetų | Svoris kg/100 vnt. | Art.-Nr. |
|----------------|-----------------|-------------------|-----------------|-----------------------|----------|
| WDKH-A60090RW | baltas | 69 | 2 | 10,700 | 6175634 |
| WDKH-A60090LGR | šviesiai pilkas | 69 | 2 | 10,700 | 6176012 |

PC/ABS Polikarbonatas/akrilnitrilo-butadieno-stirenas

€/vnt.

Išorinio kampo gaubtas, skirtas behalogenių WDK kanalų krypčiai pakeisti.

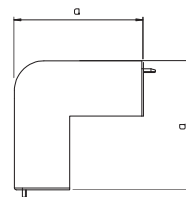

Plokščiojo kampo gaubtas

| Modelis | Spalva | Matmuo a mm | Pak. vienetų | Svoris kg/100 vnt. | Art.-Nr. |
|----------------|-----------------|-------------------|-----------------|-----------------------|----------|
| WDKH-F60090RW | baltas | 129 | 2 | 17,100 | 6175670 |
| WDKH-F60090LGR | šviesiai pilkas | 129 | 2 | 17,100 | 6176048 |

PC/ABS Polikarbonatas/akrilnitrilo-butadieno-stirenas

€/vnt.

Plokščiojo kampo gaubtas, skirtas WDK-H kanalų be halogenų krypčiai pakeisti.

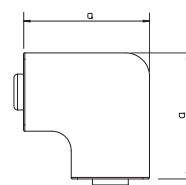

T formos ir kryžmės gaubtas

| Modelis | Spalva | Matmuo a mm | Pak. vienetų | Svoris kg/100 vnt. | Art.-Nr. |
|----------------|-----------------|-------------------|-----------------|-----------------------|----------|
| WDKH-T60090RW | baltas | 230 | 2 | 21,500 | 6175706 |
| WDKH-T60090LGR | šviesiai pilkas | 230 | 2 | 21,500 | 6176084 |

PC/ABS Polikarbonatas/akrilnitrilo-butadieno-stirenas

€/vnt.

T formos ir kryžmės gaubtas WDKH behalogenių kanalų krypčiai keisti.

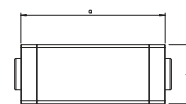

Galinė detalė

| Modelis | Spalva | Matmuo a mm | Matmuo b mm | Pak. vienetų | Svoris kg/100 vnt. | Art.-Nr. |
|----------------|-----------------|-------------------|-------------------|-----------------|-----------------------|----------|
| WDKH-E60090RW | baltas | 90 | 60 | 10 | 1,240 | 6175562 |
| WDKH-E60090LGR | šviesiai pilkas | 90 | 60 | 10 | 1,240 | 6175940 |

PC/ABS Polikarbonatas/akrilnitrilo-butadieno-stirenas

€/vnt.

Galinė detalė behalogenių WDKH kanalų užsandinimui kanalų galuose.

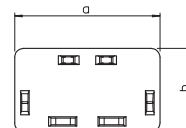

Kanalo aukštis 60 mm, kanalo plotis 110 mm, be halogenų

Kanalas, tipas WDKH-60110

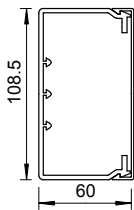

| Modelis | Spalva | Ilgis mm | Pak. m | Svoris kg/100 m | Art.-Nr. |
|---------------|-----------------|-------------|-----------|--------------------|----------|
| WDKH-60110RW | baltas | 2000 | 16 | 95,900 | 6175420 |
| WDKH-60110LGR | šviesiai pilkas | 2000 | 16 | 95,900 | 6175472 |

PC/ABS Polikarbonatas/akrilnitrilo-butadieno-stirenas

€/m

Kanalo viršutinė bei apatinė dalys su perforuotu pagrindu, iš plastiko, be halogenų, įskaitant 4 viršutinės dalies apkabas.

Vidinio kampo gaubtas

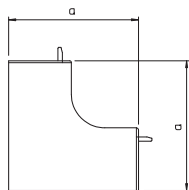

| Modelis | Spalva | Matmuo a mm | Pak. vienetų | Svoris kg/100 vnt. | Art.-Nr. |
|----------------|-----------------|-------------------|-----------------|-----------------------|----------|
| WDKH-I60110RW | baltas | 130 | 2 | 11,000 | 6175602 |
| WDKH-I60110LGR | šviesiai pilkas | 130 | 2 | 11,000 | 6175980 |

PC/ABS Polikarbonatas/akrilnitrilo-butadieno-stirenas

€/vnt.

Vidinio kampo gaubtas WDKH kanalų be halogenų krypčiai pakeisti.

Išorinio kampo gaubtas

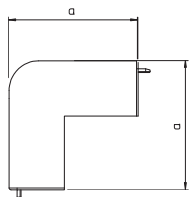

| Modelis | Spalva | Matmuo a mm | Pak. vienetų | Svoris kg/100 vnt. | Art.-Nr. |
|----------------|-----------------|-------------------|-----------------|-----------------------|----------|
| WDKH-A60110RW | baltas | 100 | 2 | 11,200 | 6175638 |
| WDKH-A60110LGR | šviesiai pilkas | 100 | 2 | 11,200 | 6176016 |

PC/ABS Polikarbonatas/akrilnitrilo-butadieno-stirenas

€/vnt.

Išorinio kampo gaubtas, skirtas behalogenių WDK kanalų krypčiai pakeisti.

Plokščiojo kampo gaubtas

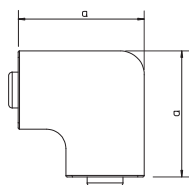

| Modelis | Spalva | Matmuo a mm | Pak. vienetų | Svoris kg/100 vnt. | Art.-Nr. |
|----------------|-----------------|-------------------|-----------------|-----------------------|----------|
| WDKH-F60110RW | baltas | 149 | 2 | 11,400 | 6175674 |
| WDKH-F60110LGR | šviesiai pilkas | 149 | 2 | 11,400 | 6176052 |

PC/ABS Polikarbonatas/akrilnitrilo-butadieno-stirenas

€/vnt.

Plokščiojo kampo gaubtas, skirtas WDK-H kanalų be halogenų krypčiai pakeisti.

T formos ir kryžmės gaubtas

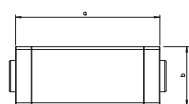

| Modelis | Spalva | Matmuo a mm | Matmuo b mm | Pak. vienetų | Svoris kg/100 vnt. | Art.-Nr. |
|----------------|-----------------|-------------------|-------------------|-----------------|-----------------------|----------|
| WDKH-T60110RW | baltas | 272 | 65 | 2 | 21,000 | 6175710 |
| WDKH-T60110LGR | šviesiai pilkas | 272 | 65 | 2 | 21,000 | 6176088 |

PC/ABS Polikarbonatas/akrilnitrilo-butadieno-stirenas

€/vnt.

T formos ir kryžmės gaubtas WDKH behalogenių kanalų krypčiai keisti.

Galinė detalė

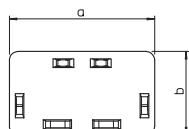

| Modelis | Spalva | Matmuo a mm | Matmuo b mm | Pak. vienetų | Svoris kg/100 vnt. | Art.-Nr. |
|----------------|-----------------|-------------------|-------------------|-----------------|-----------------------|----------|
| WDKH-E60110RW | baltas | 110 | 60 | 10 | 2,420 | 6175566 |
| WDKH-E60110LGR | šviesiai pilkas | 110 | 60 | 10 | 2,420 | 6175944 |

PC/ABS Polikarbonatas/akrilnitrilo-butadieno-stirenas

€/vnt.

Galinė detalė behalogenių WDKH kanalų užsandarinimui kanalų galuose.

Kanalas, tipas WDKH-60150

| Modelis | Spalva | Ilgis mm | Pak. m | Svoris kg/100 m | Art.-Nr. |
|---------------|-----------------|-------------|-----------|--------------------|----------|
| WDKH-60150RW | baltas | 2000 | 8 | 146,650 | 6175425 |
| WDKH-60150LGR | šviesiai pilkas | 2000 | 8 | 146,650 | 6175475 |

PC/ABS Polikarbonatas/akrilnitrilo-butadieno-stirenas

€/m

Kanalo viršutinė bei apatinė dalys su perforuotu pagrindu, iš plastiko, be halogenų, įskaitant 4 viršutines dalies apkaabas.

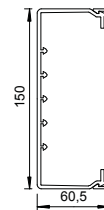

Vidinio kampo gaubtas

| Modelis | Spalva | Matmuo a mm | Pak. vienetų | Svoris kg/100 vnt. | Art.-Nr. |
|----------------|-----------------|-------------------|-----------------|-----------------------|----------|
| WDKH-I60150RW | baltas | 130 | 2 | 12,300 | 6175606 |
| WDKH-I60150LGR | šviesiai pilkas | 130 | 2 | 12,300 | 6175984 |

PC/ABS Polikarbonatas/akrilnitrilo-butadieno-stirenas

€/vnt.

Vidinio kampo gaubtas WDKH kanalų be halogenų krypčiai pakeisti.

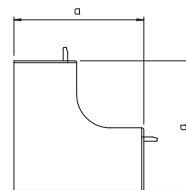

Išorinio kampo gaubtas

| Modelis | Spalva | Matmuo a mm | Pak. vienetų | Svoris kg/100 vnt. | Art.-Nr. |
|----------------|-----------------|-------------------|-----------------|-----------------------|----------|
| WDKH-A60150RW | baltas | 100 | 2 | 12,400 | 6175642 |
| WDKH-A60150LGR | šviesiai pilkas | 100 | 2 | 12,400 | 6176020 |

PC/ABS Polikarbonatas/akrilnitrilo-butadieno-stirenas

€/vnt.

Išorinio kampo gaubtas, skirtas behalogenių WDK kanalų krypčiai pakeisti.

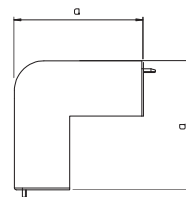

Plokščiojo kampo gaubtas

| Modelis | Spalva | Matmuo a mm | Pak. vienetų | Svoris kg/100 vnt. | Art.-Nr. |
|----------------|-----------------|-------------------|-----------------|-----------------------|----------|
| WDKH-F60150RW | baltas | 190 | 2 | 19,000 | 6175678 |
| WDKH-F60150LGR | šviesiai pilkas | 190 | 2 | 19,000 | 6176056 |

PC/ABS Polikarbonatas/akrilnitrilo-butadieno-stirenas

€/vnt.

Plokščiojo kampo gaubtas, skirtas WDK-H kanalų be halogenų krypčiai pakeisti.

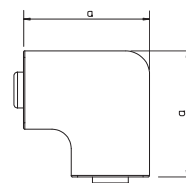

T formos ir kryžmės gaubtas

| Modelis | Spalva | Matmuo a mm | Pak. vienetų | Svoris kg/100 vnt. | Art.-Nr. |
|----------------|-----------------|-------------------|-----------------|-----------------------|----------|
| WDKH-T60150RW | baltas | 291 | 2 | 21,800 | 6175714 |
| WDKH-T60150LGR | šviesiai pilkas | 291 | 2 | 21,800 | 6176092 |

PC/ABS Polikarbonatas/akrilnitrilo-butadieno-stirenas

€/vnt.

T formos ir kryžmės gaubtas WDKH behalogenių kanalų krypčiai keisti.

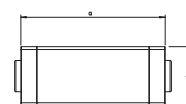

Galinė detalė

| Modelis | Spalva | Matmuo a mm | Matmuo b mm | Pak. vienetų | Svoris kg/100 vnt. | Art.-Nr. |
|----------------|-----------------|-------------------|-------------------|-----------------|-----------------------|----------|
| WDKH-E60150RW | baltas | 150 | 60 | 10 | 3,500 | 6175570 |
| WDKH-E60150LGR | šviesiai pilkas | 150 | 60 | 10 | 3,500 | 6175948 |

PC/ABS Polikarbonatas/akrilnitrilo-butadieno-stirenas

€/vnt.

Galinė detalė behalogenių WDKH kanalų užsandarinimui kanalų galuose.

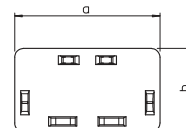

Viršutinės dalies apkaba, be halogenų 60

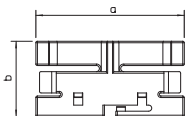

| Modelis | Spalva | Viršutinės dalies plotis mm | Pak. vienetų | Svoris kg/100 vnt. | Art.-Nr. |
|--|--------|-----------------------------|--------------|--------------------|----------------|
| OTK H60 | baltas | 60 | 10 | 0,400 | 6176122 |
| PC/ABS Polikarbonatas/akrilnitrilo-butadieno-stirenas | | | | | €/100 vnt. |

Viršutinės dalies apkaba, skirta geriau ir lengviau laidams WDK kanale nutiesti.

Viršutinės dalies apkaba, be halogenų 90

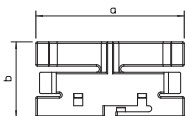

| Modelis | Spalva | Viršutinės dalies plotis mm | Pak. vienetų | Svoris kg/100 vnt. | Art.-Nr. |
|--|--------|-----------------------------|--------------|--------------------|----------------|
| OTK H90 | baltas | 90 | 10 | 0,900 | 6176125 |
| PC/ABS Polikarbonatas/akrilnitrilo-butadieno-stirenas | | | | | €/100 vnt. |

Viršutinės dalies apkaba, skirta geriau ir lengviau laidams WDK kanale nutiesti.

Viršutinės dalies apkaba, be halogenų 110

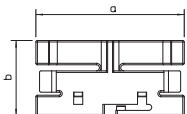

| Modelis | Spalva | Viršutinės dalies plotis mm | Pak. vienetų | Svoris kg/100 vnt. | Art.-Nr. |
|--|--------|-----------------------------|--------------|--------------------|----------------|
| OTK H110 | baltas | 110 | 10 | 1,200 | 6176128 |
| PC/ABS Polikarbonatas/akrilnitrilo-butadieno-stirenas | | | | | €/100 vnt. |

Viršutinės dalies apkaba, skirta geriau ir lengviau laidams WDK kanale nutiesti.

Viršutinės dalies apkaba, be halogenų 150

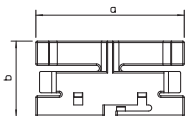

| Modelis | Spalva | Viršutinės dalies plotis mm | Pak. vienetų | Svoris kg/100 vnt. | Art.-Nr. |
|--|--------|-----------------------------|--------------|--------------------|----------------|
| OTK H150 | baltas | 150 | 10 | 2,500 | 6175131 |
| PC/ABS Polikarbonatas/akrilnitrilo-butadieno-stirenas | | | | | €/100 vnt. |

Viršutinės dalies apkaba, skirta geriau ir lengviau laidams WDK kanale nutiesti.

Pertvara, be halogenų 40

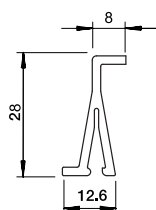

| Modelis | Spalva | Matmuo a mm | Pak. m | Svoris kg/100 m | Art.-Nr. |
|--|-----------------|-------------|--------|-----------------|----------------|
| WDKH-TW40GR | šviesiai pilkas | 2000 | 60 | 13,350 | 6175500 |
| PC/ABS Polikarbonatas/akrilnitrilo-butadieno-stirenas | | | | | €/m |

Pertvara, be halogenų 60

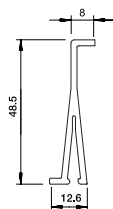

| Modelis | Spalva | Matmuo a mm | Pak. m | Svoris kg/100 m | Art.-Nr. |
|--|-----------------|-------------|--------|-----------------|----------------|
| WDKH-TW60GR | šviesiai pilkas | 2000 | 40 | 20,650 | 6175504 |
| PC/ABS Polikarbonatas/akrilnitrilo-butadieno-stirenas | | | | | €/m |

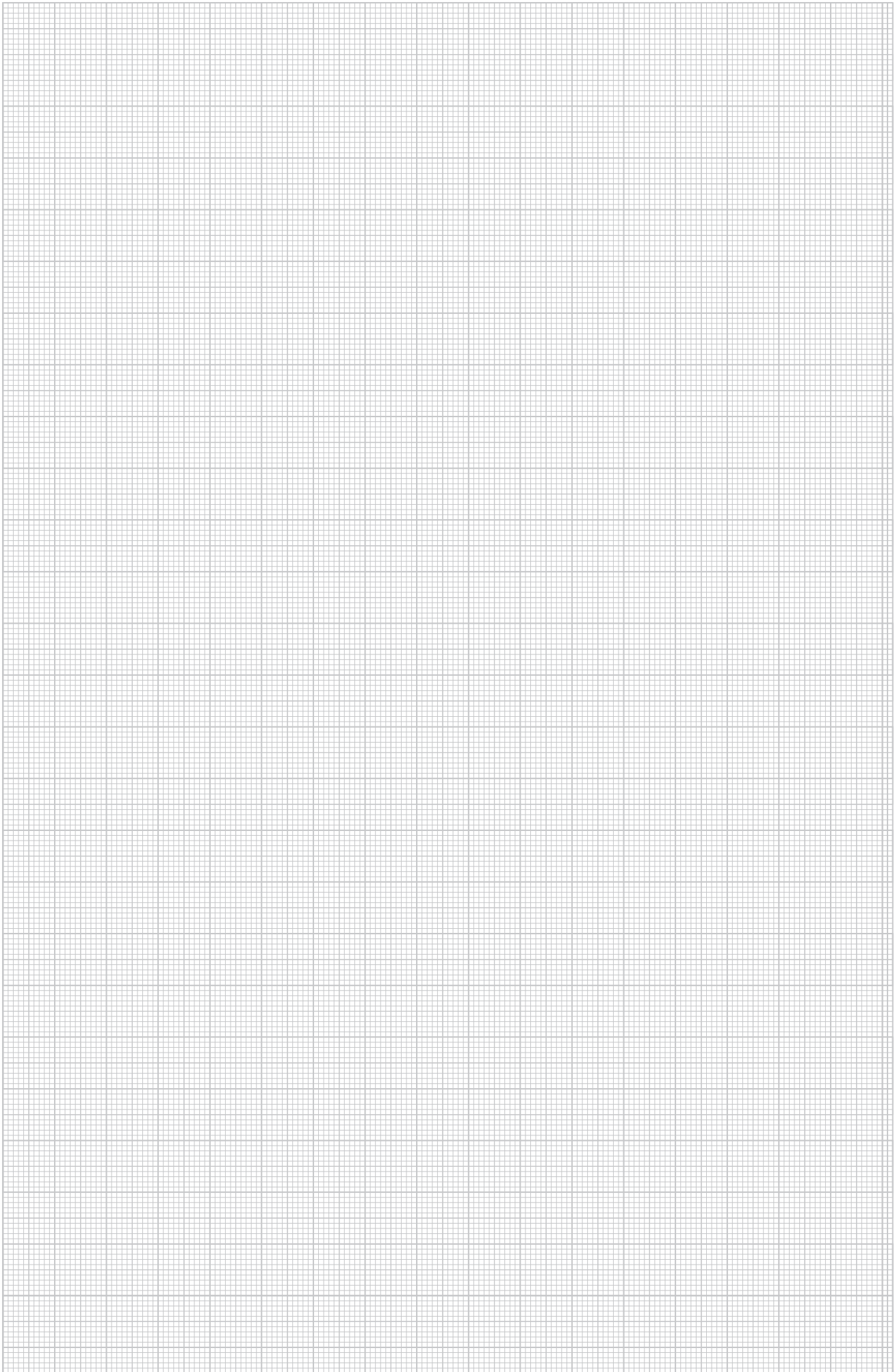



LKM metalinių kabelinių kanalų sistemos

| | | |
|--|-----------------------------|-----|
|  | Kanalo aukštis 24 mm | 198 |
|  | Kanalo aukštis 30 mm | 200 |
|  | Kanalo aukštis 40 mm | 201 |
|  | Kanalo aukštis 60 mm | 205 |
|  | Kanalo aukštis 80 mm | 213 |
|  | Priedai | 215 |

Kanalo aukštis 24 mm, kanalo plotis 20 mm

Kanalas, tipas LKM 20020

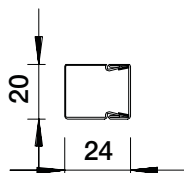

| Modelis | Spalva | Ilgis mm | Pak. | Svoris | Art.-Nr. |
|------------|--------|-------------|------|----------|----------|
| | | | m | kg/100 m | |
| LKM20020FS | — | 2000 | 32 | 46,000 | 6246966 |
| LKM20020RW | baltas | 2000 | 30 | 52,000 | 6248462 |

St Plienas

€/m

FS cinkuotas FSK galvanizuotas / padengtas plastiku

Kanalo viršutinė bei apatinė dalys su perforuotu pagrindu.

Viršutinės ir apatinės dalių potencialai išlyginami be jokių pagalbinių priemonių.

Sandūros sujungiklis

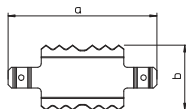

| Modelis | Matmuo a mm | Matmuo b mm | Pak. | Svoris | Art.-Nr. |
|----------|-------------------|-------------------|---------|-------------|----------|
| | | | vienetų | kg/100 vnt. | |
| LKM SV20 | 45 | 19,7 | 10 | 0,190 | 6247431 |

St Plienas

€/vnt.

G galvanizuotas padengus cinku

Sandūros sujungiklis apatinėms dalims sujungti.

Taip užtikinamas potencialų tarp kanalo apatinių dalių išlyginimas.

Briaunų apsauginis žiedas

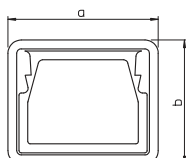

| Modelis | Spalva | Matmuo a mm | Matmuo b mm | Pak. | Svoris | Art.-Nr. |
|----------|--------|-------------------|-------------------|---------|-------------|----------|
| | | | | vienetų | kg/100 vnt. | |
| KSR20020 | piłka | 28 | 24 | 5 | 0,900 | 6249842 |

PE Polietilenas

€/vnt.

Briaunų apsauginis žiedas, skirtas atviriems LKM perforuotų kanalų galams.

Kanalas, tipas LKM 20030

| Modelis | Spalva | Ilgis mm | Pak. | | Svoris kg/100 m | Art.-Nr. |
|------------|--------|-------------|------|----------|--------------------|----------|
| | | | m | kg/100 m | | |
| LKM20030FS | — | 2000 | 24 | 58,000 | | 6246974 |
| LKM20030RW | baltas | 2000 | 22 | 58,000 | | 6248470 |

St. Plienas

FS cinkuotas FSK galvanizuotas / padengtas plastikū

Kanalo viršutinė bei apatinė dalys su perforuotu pagrindu. Viršutinės ir apatinės dalių potencialai išlyginami be jokių pagalbinių priemonių. LKM 20030FS tipo LKM kabelinis kanalas buvo patikrintas kaip tiesimo sistema funkcionalumui palaikyti pagal DIN 4102 standarto 12 dalį. Prašome naudoti tų tipų kabelius, kurie buvo išbandyti BSS priešgaisrinės saugos sistemos srityje!

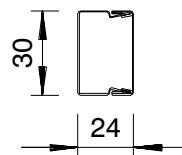
Sandūros sujungiklis

| Modelis | Matmuo | | Pak. vienetų | Svoris kg/100 vnt. | Art.-Nr. |
|----------|---------|---------|-----------------|-----------------------|----------|
| | a mm | b mm | | | |
| LKM SV30 | 53,8 | 29,5 | 10 | 0,400 | 6247434 |

St. Plienas

G galvanizuotas padengus cinku

Sandūros sujungiklis apatinėms dalims sujungti.

Taip užtikinamas potencialų tarp kanalo apatinių dalių išlyginimas.

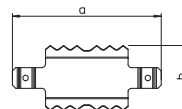
Briaunų apsauginis žiedas

| Modelis | Spalva | Matmuo | | Pak. vienetų | Svoris kg/100 vnt. | Art.-Nr. |
|----------|--------|---------|---------|-----------------|-----------------------|----------|
| | | a mm | b mm | | | |
| KSR20030 | pilka | 34 | 28 | 5 | 1,100 | 6249844 |

PE Polietilenas

Briaunų apsauginis žiedas, skirtas atviriems LKM perforuotų kanalų galams.

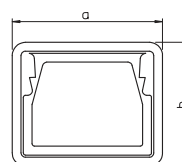

Kanalo aukštis 30 mm, kanalo plotis 30 mm

Kanalas, tipas LKM 30030

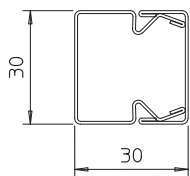

| Modelis | Spalva | Ilgis mm | Pak. | Svoris | Art.-Nr. |
|------------|--------|-------------|------|----------|----------|
| | | | m | kg/100 m | |
| LKM30030FS | — | 2000 | 16 | 107,000 | 6246982 |
| LKM30030RW | baltas | 2000 | 16 | 100,000 | 6248482 |

St Plienas

€/m

FS cinkuotas FSK galvanizuotas / padengtas plastiku

Kanalo viršutinė bei apatinė dalys su perforuotu pagrindu.

Viršutinės ir apatinės dalių potencialai išlyginami be jokių pagalbinių priemonių.

Sandūros sujungiklis

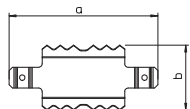

| Modelis | Matmuo a mm | Matmuo b mm | Pak. | Svoris | Art.-Nr. |
|----------|-------------------|-------------------|---------|-------------|----------|
| | | | vienetų | kg/100 vnt. | |
| LKM SV30 | 53,8 | 29,5 | 10 | 0,400 | 6247434 |

St Plienas

€/vnt.

G galvanizuotas padengus cinku

Sandūros sujungiklis apatinėms dalims sujungti.

Taip užtikinamas potencialų tarp kanalo apatinių dalių išlyginimas.

Briaunų apsauginis žiedas

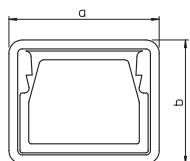

| Modelis | Spalva | Matmuo a mm | Matmuo b mm | Pak. | Svoris | Art.-Nr. |
|----------|--------|-------------------|-------------------|---------|-------------|----------|
| | | | | vienetų | kg/100 vnt. | |
| KSR30030 | pilka | 34 | 34 | 5 | 1,300 | 6249845 |

PE Polietilenas

€/vnt.

Briaunų apsauginis žiedas, skirtas atviriems LKM perforuotų kanalų galams.

Kanalas, tipas LKM 40040

| Modelis | Spalva | Ilgis mm | Pak. m | Svoris kg/100 m | Art.-Nr. |
|------------|--------|-------------|-----------|--------------------|----------|
| | | | | | |
| LKM40040RW | baltas | 2000 | 12 | 127,600 | 6248497 |

Sl. Plienas

FS cinkuotas FSK galvanizuotas / padengtas plastikū

Viršutinės ir apatinės dalių potencialai išlyginami be jokių pagalbinių priemonių.

€/m

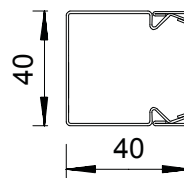

Sandūros sujungiklis

| Modelis | Matmuo | | Pak. vienetų | Svoris kg/100 vnt. | Art.-Nr. |
|----------|---------|---------|-----------------|-----------------------|----------|
| | a mm | b mm | | | |
| LKM SV40 | 76 | 29,6 | 10 | 1,000 | 6247458 |

V2A Plienas, nerūdijantis, 1.4310

€/vnt.

Sandūros sujungiklis apatinėms dalims sujungti.

Taip užtikinamas potencialų tarp kanalo apatinių dalių išlyginimas.

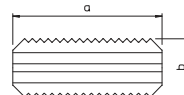

Vidinis kampas

| Modelis | Spalva | Matmuo a mm | Pak. vienetų | Svoris kg/100 vnt. | Art.-Nr. |
|--------------|--------|-------------------|-----------------|-----------------------|----------|
| | | | | | |
| LKM I40040RW | baltas | 160 | 4 | 28,000 | 6249167 |

Sl. Plienas

FS cinkuotas FSK galvanizuotas / padengtas plastikū

Vidinis kampas LKM kanalų krypčiai pakeisti.

€/vnt.

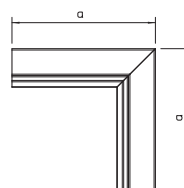

Išorinis kampas

| Modelis | Spalva | Matmuo a mm | Pak. vienetų | Svoris kg/100 vnt. | Art.-Nr. |
|--------------|--------|-------------------|-----------------|-----------------------|----------|
| | | | | | |
| LKM A40040RW | baltas | 160 | 4 | 38,600 | 6249086 |

Sl. Plienas

FS cinkuotas FSK galvanizuotas / padengtas plastikū

Išorinis kampas, įskaitant viršutinę dalį, skirtas LKM kanalų krypčiai pakeisti.

€/vnt.

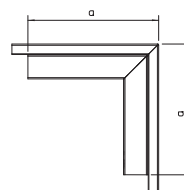

T formos elementas

| Modelis | Spalva | Matmuo | | Pak. vienetų | Svoris kg/100 vnt. | Art.-Nr. |
|--------------|--------|---------|---------|-----------------|-----------------------|----------|
| | | a mm | b mm | | | |
| LKM T40040FS | — | 280 | 140 | 4 | 39,700 | 6247725 |
| LKM T40040RW | baltas | 280 | 140 | 4 | 39,700 | 6249256 |

Sl. Plienas

FS cinkuotas FSK galvanizuotas / padengtas plastikū

T formos elementas, įskaitant viršutinę dalį, skirtas LKM kanalų krypčiai keisti.

€/vnt.



Plokščiasis kampas

| Modelis | Spalva | Matmuo a mm | Pak. vienetų | Svoris kg/100 vnt. | Art.-Nr. |
|--------------|--------|-------------------|-----------------|-----------------------|----------|
| | | | | | |
| LKM F40040RW | baltas | 160 | 4 | 37,100 | 6248993 |

Sl. Plienas

FS cinkuotas FSK galvanizuotas / padengtas plastikū

Plokščiasis kampas, įskaitant viršutinę dalį, skirtas LKM kanalų krypčiai pakeisti.

€/vnt.

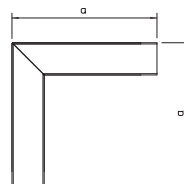

LKM kabelių kanalų iš metalo sistemos

Kanalo aukštis 40 mm, kanalo plotis 40 mm

Galinė detalė

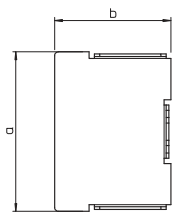

| Modelis | Spalva | Matmuo | | Pak. vienetų | Svoris kg/100 vnt. | Art.-Nr. |
|--------------|--------|--------|------|--------------|--------------------|----------|
| | | a mm | b mm | | | |
| LKM E40040FS | — | 40 | 38 | 10 | 2,500 | 6247881 |
| LKM E40040RW | baltas | 40 | 38 | 10 | 2,500 | 6249418 |

SI Plienas

FS cinkuotas FSK galvanizuotas / padengtas plastiku

Antgalis LKM kanalams užsandarinti.

€/vnt.

Briaunų apsauginis žiedas

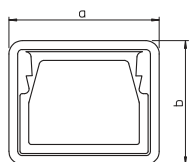

| Modelis | Spalva | Matmuo | | Pak. vienetų | Svoris kg/100 vnt. | Art.-Nr. |
|----------|--------|--------|------|--------------|--------------------|----------|
| | | a mm | b mm | | | |
| KSR40040 | piłka | 47,7 | 44 | 5 | 1,800 | 6249846 |

PE Polietilenas

Briaunų apsauginis žiedas, skirtas atviriems LKM perforuotų kanalų galams.

€/vnt.

Kanalas, tipas LKM 40060

| Modelis | Spalva | Ilgis mm | Pak. m | Svoris kg/100 m | Art.-Nr. |
|------------|--------|-------------|-----------|--------------------|----------|
| LKM40060FS | — | 2000 | 8 | 151,200 | 6247016 |
| LKM40060RW | baltas | 2000 | 8 | 151,200 | 6248519 |

Sl. Plienas

FS cinkuotas FSK galvanizuotas / padengtas plastikū

Kanalo viršutinė bei apatinė dalys su perforuotu pagrindu.

Viršutinės ir apatinės dalių potencialai išlyginami be jokių pagalbinių priemonių.

€/m

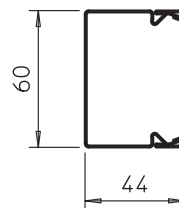

Sandūros sujungiklis

| Modelis | Matmuo a mm | Matmuo b mm | Pak. vienetų | Svoris kg/100 vnt. | Art.-Nr. |
|----------|-------------------|-------------------|-----------------|-----------------------|----------|
| LKM SV40 | 76 | 29,6 | 10 | 1,000 | 6247458 |

V2A Plienas, nerūdijantis, 1.4310

€/vnt.

Sandūros sujungiklis apatinėms dalims sujungti.

Taip užtikinamas potencialų tarp kanalo apatinių dalių išlyginimas.

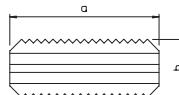

Vidinis kampas

| Modelis | Spalva | Matmuo a mm | Pak. vienetų | Svoris kg/100 vnt. | Art.-Nr. |
|--------------|--------|-------------------|-----------------|-----------------------|----------|
| LKM I40060FS | — | 160 | 4 | 31,400 | 6247660 |
| LKM I40060RW | baltas | 160 | 4 | 31,400 | 6249175 |

Sl. Plienas

FS cinkuotas FSK galvanizuotas / padengtas plastikū

Vidinis kampas LKM kanalų krypčiai pakeisti.

€/vnt.

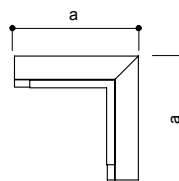

Išorinis kampas

| Modelis | Spalva | Matmuo a mm | Pak. vienetų | Svoris kg/100 vnt. | Art.-Nr. |
|--------------|--------|-------------------|-----------------|-----------------------|----------|
| LKM A40060FS | — | 160 | 4 | 46,300 | 6247571 |
| LKM A40060RW | baltas | 160 | 4 | 46,300 | 6249094 |

Sl. Plienas

FS cinkuotas FSK galvanizuotas / padengtas plastikū

Išorinis kampas, įskaitant viršutinę dalį, skirtas LKM kanalų krypčiai pakeisti.

€/vnt.

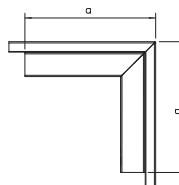

T formos elementas

| Modelis | Spalva | Matmuo a mm | Matmuo b mm | Pak. vienetų | Svoris kg/100 vnt. | Art.-Nr. |
|--------------|--------|-------------------|-------------------|-----------------|-----------------------|----------|
| LKM T40060FS | — | 300 | 180 | 4 | 46,800 | 6247733 |
| LKM T40060RW | baltas | 300 | 180 | 4 | 46,800 | 6249264 |

Sl. Plienas

FS cinkuotas FSK galvanizuotas / padengtas plastikū

T formos elementas, įskaitant viršutinę dalį, skirtas LKM kanalų krypčiai keisti.

€/vnt.

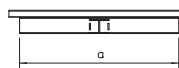

Plokščiasis kampas

| Modelis | Spalva | Matmuo a mm | Pak. vienetų | Svoris kg/100 vnt. | Art.-Nr. |
|--------------|--------|-------------------|-----------------|-----------------------|----------|
| LKM F40060FS | — | 180 | 4 | 47,400 | 6247504 |
| LKM F40060RW | baltas | 180 | 4 | 47,400 | 6249000 |

Sl. Plienas

FS cinkuotas FSK galvanizuotas / padengtas plastikū

Plokščiasis kampas, įskaitant viršutinę dalį, skirtas LKM kanalų krypčiai pakeisti.

€/vnt.

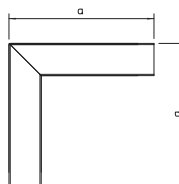

LKM kabelių kanalų iš metalo sistemos

Kanalo aukštis 40 mm, kanalo plotis 60 mm

Galinė detalė

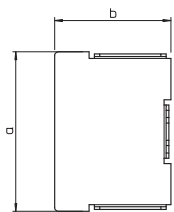

| Modelis | Spalva | Matmuo | | Pak. vienetų | Svoris kg/100 vnt. | Art.-Nr. |
|--------------|--------|--------|------|--------------|--------------------|----------|
| | | a mm | b mm | | | |
| LKM E40060FS | — | 60 | 38 | 10 | 3,000 | 6247903 |
| LKM E40060RW | baltas | 60 | 38 | 10 | 3,000 | 6249426 |

SI Plienas

FS cinkuotas FSK galvanizuotas / padengtas plastiku

Antgalis LKM kanalams užsandarinti.

€/vnt.

Briaunų apsauginis žiedas

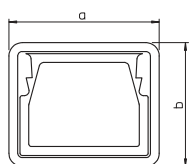

| Modelis | Spalva | Matmuo | | Pak. vienetų | Svoris kg/100 vnt. | Art.-Nr. |
|----------|--------|--------|------|--------------|--------------------|----------|
| | | a mm | b mm | | | |
| KSR40060 | piilka | 47 | 64 | 5 | 2,300 | 6249848 |

PE Polietilenas

Briaunų apsauginis žiedas, skirtas atviriems LKM perforuotų kanalų galams.

€/vnt.

Kanalas, tipas LKM 60060

| Modelis | Spalva | Ilgis mm | Pak. Svoris | | Art.-Nr. |
|------------|--------|-------------|-------------|----------|----------|
| | | | m | kg/100 m | |
| LKM60060FS | — | 2000 | 8 | 174,700 | 6247091 |
| LKM60060RW | baltas | 2000 | 8 | 174,700 | 6248608 |

St. Plienas

FS cinkuotas FSK galvanizuotas / padengtas plastik

Kanalo viršutinė bei apatinė dalys su perforuotu pagrindu.

Viršutinės ir apatinės dalių potencialai išlyginami be jokių pagalbinių priemonių. Dėmesio! LKM 60060 grindyse nėra perforavimo kilpos, skiriamosios sienelės įstatyti negalima.

€/m

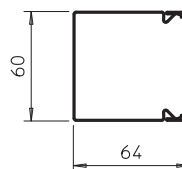

Sandūros sujungiklis

| Modelis | Matmuo a mm | Matmuo b mm | Pak. vienetų | Svoris kg/100 vnt. | Art.-Nr. |
|----------|-------------------|-------------------|-----------------|-----------------------|----------|
| | | | | | |
| LKM SV60 | 75 | 50 | 10 | 1,600 | 6247466 |

V2A Plienas, nerūdijantis, 1.4310

€/vnt.

Sandūros sujungiklis apatinėms dalims sujungti.

Taip užtikrinamas potencialų tarp kanalo apatinių dalių išlyginimas.

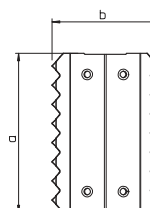

Vidinis kampas

| Modelis | Spalva | Matmuo a mm | Pak. vienetų | Svoris kg/100 vnt. | Art.-Nr. |
|--------------|--------|-------------------|-----------------|-----------------------|----------|
| | | | | | |
| LKM I60060FS | — | 180 | 4 | 31,900 | 6248128 |
| LKM I60060RW | baltas | 180 | 4 | 31,900 | 6249612 |

St. Plienas

FS cinkuotas FSK galvanizuotas / padengtas plastik

Vidinis kampas LKM kanalų krypčiai pakeisti.

€/vnt.

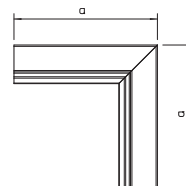

Išorinis kampas

| Modelis | Spalva | Matmuo a mm | Pak. vienetų | Svoris kg/100 vnt. | Art.-Nr. |
|--------------|--------|-------------------|-----------------|-----------------------|----------|
| | | | | | |
| LKM A60060FS | — | 180 | 4 | 55,800 | 6248047 |
| LKM A60060RW | baltas | 180 | 4 | 55,800 | 6249558 |

St. Plienas

FS cinkuotas FSK galvanizuotas / padengtas plastik

Išorinis kampas, įskaitant viršutinę dalį, skirtas LKM kanalų krypčiai pakeisti.

€/vnt.

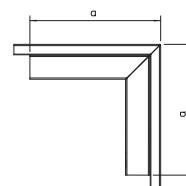

T formos elementas

| Modelis | Spalva | Matmuo a mm | Matmuo b mm | Pak. vienetų | Svoris kg/100 vnt. | Art.-Nr. |
|--------------|--------|-------------------|-------------------|-----------------|-----------------------|----------|
| | | | | | | |
| LKM T60060FS | — | 300 | 180 | 4 | 54,200 | 6248187 |
| LKM T60060RW | baltas | 300 | 180 | 4 | 54,200 | 6249671 |

St. Plienas

FS cinkuotas FSK galvanizuotas / padengtas plastik

T formos elementas, įskaitant viršutinę dalį, skirtas LKM kanalų krypčiai keisti.

€/vnt.



Plokščiasis kampas

| Modelis | Spalva | Matmuo a mm | Pak. vienetų | Svoris kg/100 vnt. | Art.-Nr. |
|--------------|--------|-------------------|-----------------|-----------------------|----------|
| | | | | | |
| LKM F60060FS | — | 180 | 4 | 54,700 | 6247989 |
| LKM F60060RW | baltas | 180 | 4 | 54,700 | 6249485 |

St. Plienas

FS cinkuotas FSK galvanizuotas / padengtas plastik

Plokščiasis kampas, įskaitant viršutinę dalį, skirtas LKM kanalų krypčiai pakeisti.

€/vnt.

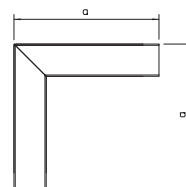

LKM kabelių kanalų iš metalo sistemos

Kanalo aukštis 60 mm, kanalo plotis 60 mm

Galinė detalė

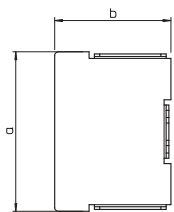

| Modelis | Spalva | Matmuo | | Pak. vienetų | Svoris kg/100 vnt. | Art.-Nr. |
|--------------|--------|--------|------|--------------|--------------------|----------|
| | | a mm | b mm | | | |
| LKM E60060FS | — | 63 | 60 | 10 | 4,500 | 6248284 |
| LKM E60060RW | baltas | 63 | 60 | 10 | 4,500 | 6249795 |

SI Plienas

FS cinkuotas FSK galvanizuotas / padengtas plastikū

Antgalis LKM kanalams užsandarinti.

€/vnt.

Briaunų apsauginis žiedas

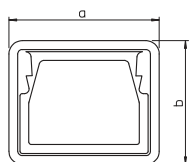

| Modelis | Spalva | Matmuo | | Pak. vienetų | Svoris kg/100 vnt. | Art.-Nr. |
|----------|--------|--------|------|--------------|--------------------|----------|
| | | a mm | b mm | | | |
| KSR60060 | piilka | 67,7 | 64 | 5 | 2,400 | 6249850 |

PE Polietilenas

Briaunų apsauginis žiedas, skirtas atviriems LKM perforuotų kanalų galams.

€/vnt.

Kanalas, tipas LKM 60100

| Modelis | Spalva | Ilgis mm | Pak. m | Svoris kg/100 m | Art.-Nr. |
|------------|--------|----------|--------|-----------------|----------|
| LKM60100FS | — | 2000 | 8 | 221,700 | 6247113 |
| LKM60100RW | baltas | 2000 | 8 | 221,700 | 6248624 |

Sl Plienas

FS cinkuotas FSK galvanizuotas / padengtas plastikū

Kanalo viršutinė bei apatinė dalys su perforuotu pagrindu. Viršutinės ir apatinės dalių potencialai išlyginami be jokių pagalbinių priemonių. LKM 60100FS tipo LKM kabelinis kanalas buvo patikrintas kaip tiesimo sistema funkcionalumui palaikyti pagal DIN 4102 standarto 12 dalį. Prašome naudoti tų tipų kabelius, kurie buvo išbandyti BSS priešgaisrinės saugos sistemos srityje!

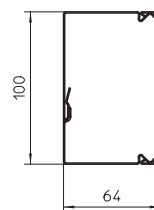

LKM kanalo apkaba funkcionalumui palaikyti

| Modelis | Pak. vienetų | Svoris kg/100 vnt. | Art.-Nr. |
|--------------|--------------|--------------------|----------|
| LKM KF 60100 | 10 | 9,800 | 6249881 |

Sl Plienas

FS cinkuotas

Kanalo apkaba, skirta metaliniam LKM 60100FS tipo kabelių kanalui, neleidžia iškristi kabeliams ir laidams įrengimo metu. Kanalo apkaba yra būtina, jei kanalas naudojamas kabelių ir laidų įrenginiuose su integruotu funkcionavimo išsaugojimu pagal DIN 4102, 12 dalį. Paprastas montavimas įstumiant į šoninės sienelės perforavimo kilpą.

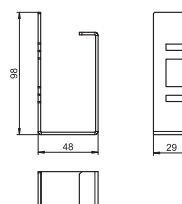

Sandūros sujungiklis

| Modelis | Matmuo a mm | Matmuo b mm | Pak. vienetų | Svoris kg/100 vnt. | Art.-Nr. |
|----------|-------------|-------------|--------------|--------------------|----------|
| LKM SV60 | 75 | 50 | 10 | 1,600 | 6247466 |

V2A Plienas, nerūdijantis, 1.4310

Sandūros sujungiklis apatinėms dalims sujungti.

Taip užtikinamas potencialų tarp kanalo apatinių dalių išlyginimas.

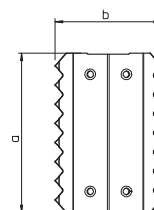

Vidinis kampas

| Modelis | Spalva | Matmuo a mm | Pak. vienetų | Svoris kg/100 vnt. | Art.-Nr. |
|--------------|--------|-------------|--------------|--------------------|----------|
| LKM I60100FS | — | 180 | 4 | 39,400 | 6248144 |
| LKM I60100RW | baltas | 180 | 4 | 39,400 | 6249639 |

Sl Plienas

FS cinkuotas FSK galvanizuotas / padengtas plastikū

Vidinis kampas LKM kanalų kryžčiai pakeisti.

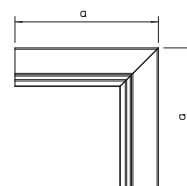

Išorinis kampas

| Modelis | Spalva | Matmuo a mm | Pak. vienetų | Svoris kg/100 vnt. | Art.-Nr. |
|--------------|--------|-------------|--------------|--------------------|----------|
| LKM A60100FS | — | 180 | 4 | 73,100 | 6248063 |
| LKM A60100RW | baltas | 180 | 4 | 73,100 | 6249574 |

Sl Plienas

FS cinkuotas FSK galvanizuotas / padengtas plastikū

Išorinis kampas, įskaitant viršutinę dalį, skirtas LKM kanalų kryžčiai pakeisti.

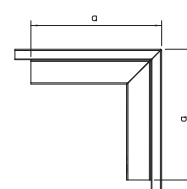

T formos elementas

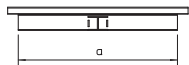

| Modelis | Spalva | Matmuo | | Pak. vienėtų | Svoris kg/100 vnt. | Art.-Nr. |
|--------------|--------|--------|------|--------------|--------------------|----------|
| | | a mm | b mm | | | |
| LKM T60100FS | — | 340 | 220 | 4 | 69,200 | 6248209 |
| LKM T60100RW | baltas | 340 | 220 | 4 | 69,200 | 6249701 |

St Plienas €/vnt.

FS cinkuotas FSK galvanizuotas / padengtas plastikū

T formos elementas, įskaitant viršutinę dalį, skirtas LKM kanalų kryptčiai keisti.

Plokščiasis kampas

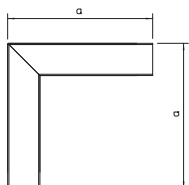

| Modelis | Spalva | Matmuo | | Pak. vienėtų | Svoris kg/100 vnt. | Art.-Nr. |
|--------------|--------|--------|------|--------------|--------------------|----------|
| | | a mm | a mm | | | |
| LKM F60100FS | — | 220 | 220 | 4 | 63,400 | 6248004 |
| LKM F60100RW | baltas | 220 | 220 | 4 | 63,400 | 6249507 |

St Plienas €/vnt.

FS cinkuotas FSK galvanizuotas / padengtas plastikū

Plokščiasis kampas, įskaitant viršutinę dalį, skirtas LKM kanalų kryptčiai pakeisti.

Galinė detalė

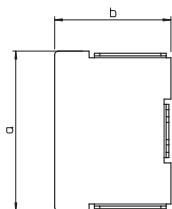

| Modelis | Spalva | Matmuo | | Pak. vienėtų | Svoris kg/100 vnt. | Art.-Nr. |
|--------------|--------|--------|------|--------------|--------------------|----------|
| | | a mm | b mm | | | |
| LKM E60100FS | — | 100 | 63 | 10 | 6,200 | 6248306 |
| LKM E60100RW | baltas | 100 | 63 | 10 | 6,500 | 6249817 |

St Plienas €/vnt.

FS cinkuotas FSK galvanizuotas / padengtas plastikū

Antgalis LKM kanalams užsandarinti.

Briaunų apsauginis žiedas

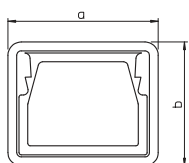

| Modelis | Spalva | Matmuo | | Pak. vienėtų | Svoris kg/100 vnt. | Art.-Nr. |
|----------|--------|--------|------|--------------|--------------------|----------|
| | | a mm | b mm | | | |
| KSR60100 | pilka | 104 | 67,7 | 5 | 3,400 | 6249852 |

PE Polietilenas €/vnt.

Briaunų apsauginis žiedas, skirtas atviriems LKM perforuotų kanalų galams.

Kanalas, tipas LKM 60150

| Modelis | Spalva | Ilgis mm | Pak. m | Svoris kg/100 m | Art.-Nr. |
|------------|--------|-------------|-----------|--------------------|----------|
| LKM60150FS | — | 2000 | 8 | 280,100 | 6247148 |
| LKM60150RW | baltas | 2000 | 8 | 280,100 | 6248640 |

Sl. Plienas

FS cinkuotas FSK galvanizuotas / padengtas plastik

Kanalo viršutinė bei apatinė dalys su perforuotu pagrindu.

Viršutinės ir apatinės dalių potencialai išlyginami be jokių pagalbinių priemonių.

€/m

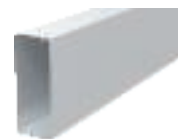
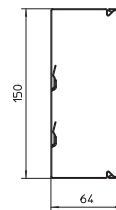

Sandūros sujungiklis

| Modelis | Matmuo a mm | Matmuo b mm | Pak. vienetų | Svoris kg/100 vnt. | Art.-Nr. |
|----------|----------------|----------------|-----------------|-----------------------|----------|
| LKM SV60 | 75 | 50 | 10 | 1,600 | 6247466 |

V2A Plienas, nerūdijantis, 1.4310

€/vnt.

Sandūros sujungiklis apatinėms dalims sujungti.

Taip užtikinamas potencialų tarp kanalo apatinių dalių išlyginimas.

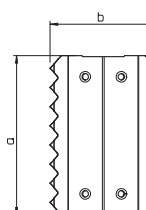

Vidinis kampas

| Modelis | Spalva | Matmuo a mm | Pak. vienetų | Svoris kg/100 vnt. | Art.-Nr. |
|--------------|--------|----------------|-----------------|-----------------------|----------|
| LKM I60150FS | — | 180 | 4 | 48,400 | 6248152 |
| LKM I60150RW | baltas | 180 | 4 | 48,400 | 6249647 |

Sl. Plienas

FS cinkuotas FSK galvanizuotas / padengtas plastik

Vidinis kampas LKM kanalų krypčiai pakeisti.

€/vnt.

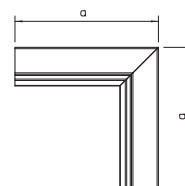

Išorinis kampas

| Modelis | Spalva | Matmuo a mm | Pak. vienetų | Svoris kg/100 vnt. | Art.-Nr. |
|--------------|--------|----------------|-----------------|-----------------------|----------|
| LKM A60150FS | — | 180 | 4 | 91,300 | 6248071 |
| LKM A60150RW | baltas | 180 | 4 | 91,300 | 6249582 |

Sl. Plienas

FS cinkuotas FSK galvanizuotas / padengtas plastik

Išorinis kampas, įskaitant viršutinę dalį, skirtas LKM kanalų krypčiai pakeisti.

€/vnt.

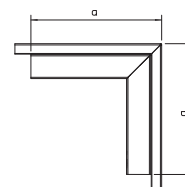

T formos elementas

| Modelis | Spalva | Matmuo a mm | Matmuo b mm | Pak. vienetų | Svoris kg/100 vnt. | Art.-Nr. |
|--------------|--------|----------------|----------------|-----------------|-----------------------|----------|
| LKM T60150FS | — | 390 | 270 | 4 | 87,600 | 6248217 |
| LKM T60150RW | baltas | 390 | 270 | 4 | 87,600 | 6249728 |

Sl. Plienas

FS cinkuotas FSK galvanizuotas / padengtas plastik

T formos elementas, įskaitant viršutinę dalį, skirtas LKM kanalų krypčiai keisti.

€/vnt.



Plokščiasis kampas

| Modelis | Spalva | Matmuo a mm | Pak. vienetų | Svoris kg/100 vnt. | Art.-Nr. |
|--------------|--------|----------------|-----------------|-----------------------|----------|
| LKM F60150FS | — | 270 | 4 | 113,500 | 6248012 |
| LKM F60150RW | baltas | 270 | 4 | 113,500 | 6249515 |

Sl. Plienas

FS cinkuotas FSK galvanizuotas / padengtas plastik

Plokščiasis kampas, įskaitant viršutinę dalį, skirtas LKM kanalų krypčiai pakeisti.

€/vnt.

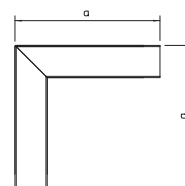

Kanalo aukštis 60 mm, kanalo plotis 150 mm

Galinė detalė

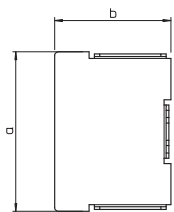

| Modelis | Spalva | Matmuo | | Pak. vienetų | Svoris kg/100 vnt. | Art.-Nr. |
|--------------|--------|--------|------|--------------|--------------------|----------|
| | | a mm | b mm | | | |
| LKM E60150FS | — | 150 | 63 | 10 | 8,400 | 6248314 |
| LKM E60150RW | baltas | 150 | 63 | 10 | 9,000 | 6249825 |

St Plienas

FS cinkuotas FSK galvanizuotas / padengtas plastiku

Antgalis LKM kanalams užsandarinti.

€/vnt.

Briaunų apsauginis žiedas

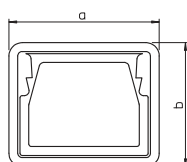

| Modelis | Spalva | Matmuo | | Pak. vienetų | Svoris kg/100 vnt. | Art.-Nr. |
|----------|--------|--------|------|--------------|--------------------|----------|
| | | a mm | b mm | | | |
| KSR60150 | piilka | 154 | 67,7 | 5 | 4,400 | 6249854 |

PE Polietilenas

Briaunų apsauginis žiedas, skirtas atviriems LKM perforuotų kanalų galams.

€/vnt.

Kanalas, tipas LKM 60200

| Modelis | Spalva | Ilgis mm | Pak. | | Art.-Nr. |
|------------|--------|-------------|------|--------------------|----------|
| | | | m | Svoris kg/100 m | |
| LKM60200FS | — | 2000 | 8 | 338,700 | 6247164 |
| LKM60200RW | baltas | 2000 | 8 | 338,700 | 6248667 |

Sl. Plienas

FS cinkuotas FSK galvanizuotas / padengtas plastikiu

Kanalo viršutinė bei apatinė dalys su perforuotu pagrindu.

Viršutinės ir apatinės dalių potencialai išlyginami be jokių pagalbinių priemonių.

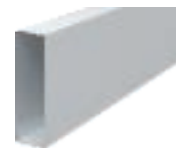
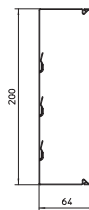

Sandūros sujungiklis

| Modelis | Matmuo | | Pak. vienetų | Svoris kg/100 vnt. | Art.-Nr. |
|----------|---------|---------|-----------------|-----------------------|----------|
| | a mm | b mm | | | |
| LKM SV60 | 75 | 50 | 10 | 1,600 | 6247466 |

V2A Plienas, nerūdijantis, 1.4310

Sandūros sujungiklis apatinėms dalims sujungti.

Taip užtikinamas potencialų tarp kanalo apatinių dalių išlyginimas.

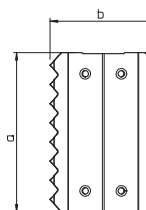

Vidinis kampas

| Modelis | Spalva | Matmuo a mm | Pak. vienetų | Svoris kg/100 vnt. | Art.-Nr. |
|--------------|--------|-------------------|-----------------|-----------------------|----------|
| | | | | | |
| LKM I60200RW | baltas | 180 | 4 | 57,500 | 6249655 |

Sl. Plienas

FS cinkuotas FSK galvanizuotas / padengtas plastikiu

Vidinis kampas LKM kanalų krypčiai pakeisti.

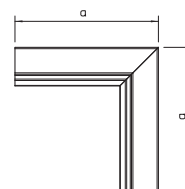

Išorinis kampas

| Modelis | Spalva | Matmuo a mm | Pak. vienetų | Svoris kg/100 vnt. | Art.-Nr. |
|--------------|--------|-------------------|-----------------|-----------------------|----------|
| | | | | | |
| LKM A60200RW | baltas | 180 | 4 | 114,000 | 6249590 |

Sl. Plienas

FS cinkuotas FSK galvanizuotas / padengtas plastikiu

Išorinis kampas, įskaitant viršutinę dalį, skirtas LKM kanalų krypčiai pakeisti.

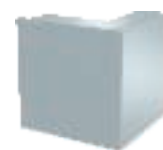
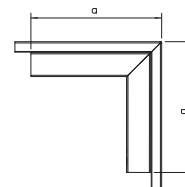

T formos elementas

| Modelis | Spalva | Matmuo | | Pak. vienetų | Svoris kg/100 vnt. | Art.-Nr. |
|--------------|--------|---------|---------|-----------------|-----------------------|----------|
| | | a mm | b mm | | | |
| LKM T60200FS | — | 440 | 320 | 4 | 106,000 | 6248225 |
| LKM T60200RW | baltas | 440 | 320 | 4 | 106,000 | 6249736 |

Sl. Plienas

FS cinkuotas FSK galvanizuotas / padengtas plastikiu

T formos elementas, įskaitant viršutinę dalį, skirtas LKM kanalų krypčiai keisti.



Plokščiasis kampas

| Modelis | Spalva | Matmuo a mm | Pak. vienetų | Svoris kg/100 vnt. | Art.-Nr. |
|--------------|--------|-------------------|-----------------|-----------------------|----------|
| | | | | | |
| LKM F60200RW | baltas | 320 | 4 | 154,400 | 6249523 |

Sl. Plienas

FS cinkuotas FSK galvanizuotas / padengtas plastikiu

Plokščiasis kampas, įskaitant viršutinę dalį, skirtas LKM kanalų krypčiai pakeisti.

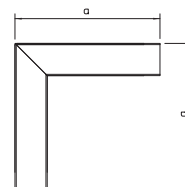

LKM kabelių kanalų iš metalo sistemos

Kanalo aukštis 60 mm, kanalo plotis 200 mm

Galinė detalė

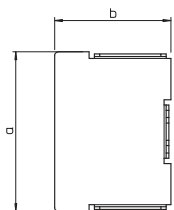

| Modelis | Spalva | Matmuo | | Pak. vienetų | Svoris kg/100 vnt. | Art.-Nr. |
|--------------|--------|--------|------|--------------|--------------------|----------|
| | | a mm | b mm | | | |
| LKM E60200FS | — | 200 | 63 | 10 | 10,800 | 6248322 |
| LKM E60200RW | baltas | 200 | 63 | 10 | 11,500 | 6249833 |

SI Plienas

FS cinkuotas FSK galvanizuotas / padengtas plastik

Antgalis LKM kanalams užsandarinti.

€/vnt.

Briaunų apsauginis žiedas

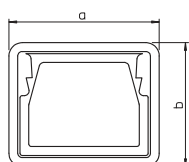

| Modelis | Spalva | Matmuo | | Pak. vienetų | Svoris kg/100 vnt. | Art.-Nr. |
|----------|--------|--------|------|--------------|--------------------|----------|
| | | a mm | b mm | | | |
| KSR60200 | piilka | 204 | 67,7 | 5 | 4,700 | 6249856 |

PE Polietilenas

Briaunų apsauginis žiedas, skirtas atviriems LKM perforuotų kanalų galams.

€/vnt.

Kanalas, tipas LKM 80080

| Modelis | Spalva | Ilgis mm | Pak. m | Svoris kg/100 m | Art.-Nr. |
|------------|--------|-------------|-----------|--------------------|----------|
| LKM80080FS | — | 2000 | 12 | 183,500 | 6247194 |
| LKM80080RW | baltas | 2000 | 8 | 238,000 | 6248694 |

St. Plienas

FS cinkuotas FSK galvanizuotas / padengtas plastik

Kanalo viršutinė bei apatinė dalys su perforuotu pagrindu.

Viršutinės ir apatinės dalių potencialai išlyginami be jokių pagalbinių priemonių.

€/m

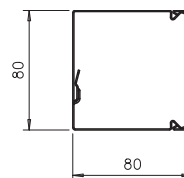

Sandūros sujungiklis

| Modelis | Matmuo a mm | Matmuo b mm | Pak. vienetų | Svoris kg/100 vnt. | Art.-Nr. |
|----------|-------------------|-------------------|-----------------|-----------------------|----------|
| LKM SV80 | 75 | 65,6 | 10 | 1,300 | 6247472 |

St. Plienas

€/vnt.

Sandūros sujungiklis apatinėms dalims sujungti.

Taip užtikinamas potencialų tarp kanalo apatinių dalių išlyginimas.

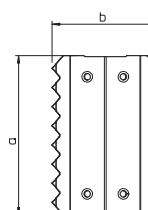

Vidinis kampas

| Modelis | Spalva | Matmuo a mm | Pak. vienetų | Svoris kg/100 vnt. | Art.-Nr. |
|--------------|--------|-------------------|-----------------|-----------------------|----------|
| LKM I80080FS | — | 160 | 1 | 38,700 | 6248336 |
| LKM I80080RW | baltas | 160 | 1 | 38,700 | 6248436 |

St. Plienas

FS cinkuotas FSK galvanizuotas / padengtas plastik

Vidinis kampas LKM kanalų krypčiai pakeisti.

€/vnt.

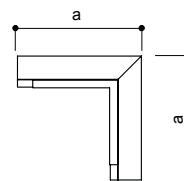

Išorinis kampas

| Modelis | Spalva | Matmuo a mm | Pak. vienetų | Svoris kg/100 vnt. | Art.-Nr. |
|--------------|--------|-------------------|-----------------|-----------------------|----------|
| LKM A80080FS | — | 200 | 1 | 75,300 | 6248332 |
| LKM A80080RW | baltas | 200 | 1 | 75,300 | 6248432 |

St. Plienas

FS cinkuotas FSK galvanizuotas / padengtas plastik

Išorinis kampas, įskaitant viršutinę dalį, skirtas LKM kanalų krypčiai pakeisti.

€/vnt.

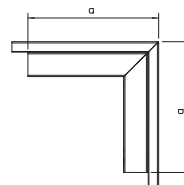

T formos elementas

| Modelis | Spalva | Matmuo a mm | Pak. vienetų | Svoris kg/100 vnt. | Art.-Nr. |
|--------------|--------|-------------------|-----------------|-----------------------|----------|
| LKM T80080FS | — | 300 | 1 | 67,200 | 6248340 |
| LKM T80080RW | baltas | 300 | 1 | 67,200 | 6248450 |

St. Plienas

FS cinkuotas FSK galvanizuotas / padengtas plastik

T formos elementas, įskaitant viršutinę dalį, skirtas LKM kanalų krypčiai keisti.

€/vnt.

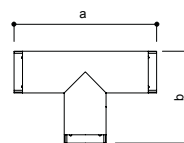

Plokščiasis kampas

| Modelis | Spalva | Matmuo a mm | Pak. vienetų | Svoris kg/100 vnt. | Art.-Nr. |
|--------------|--------|-------------------|-----------------|-----------------------|----------|
| LKM F80080FS | — | 240 | 1 | 80,000 | 6248328 |
| LKM F80080RW | baltas | 240 | 1 | 80,000 | 6248428 |

St. Plienas

FS cinkuotas FSK galvanizuotas / padengtas plastik

Plokščiasis kampas, įskaitant viršutinę dalį, skirtas LKM kanalų krypčiai pakeisti.

€/vnt.

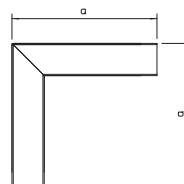

Kanalo aukštis 80 mm, kanalo plotis 80 mm

Galinė detalė

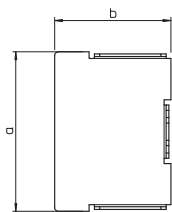

| Modelis | Spalva | Matmuo | | Pak. vienetų | Svoris kg/100 vnt. | Art.-Nr. |
|--------------|--------|--------|------|--------------|--------------------|----------|
| | | a mm | b mm | | | |
| LKM E80080FS | — | 80 | 80 | 1 | 7,000 | 6248344 |
| LKM E80080RW | baltas | 80 | 80 | 1 | 7,000 | 6248454 |

SI Plienas

FS cinkuotas FSK galvanizuotas / padengtas plastikū

Antgalis LKM kanalams užsandarinti.

€/vnt.

Briaunų apsauginis žiedas

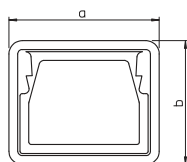

| Modelis | Spalva | Matmuo | | Pak. vienetų | Svoris kg/100 vnt. | Art.-Nr. |
|----------|--------|--------|------|--------------|--------------------|----------|
| | | a mm | b mm | | | |
| KSR80080 | piilka | 84 | 84 | 5 | 3,800 | 6249865 |

PE Polietilenas

Briaunų apsauginis žiedas, skirtas atviriems LKM perforuotų kanalų galams.

€/vnt.

Pertvara

| Modelis | Ilgis mm | Matmuo | | Pak. m | Svoris kg/100 m | Art.-Nr. |
|-----------|-------------|---------|--|-----------|--------------------|----------|
| | | a mm | | | | |
| LKM TWS55 | 2000 | 55 | | 32 | 53,000 | 6249876 |
| LKM TWS75 | 2000 | 75 | | 32 | 114,000 | 6249880 |

SI Plienas
FS cinkuotas

€/m

Skiriamoji sienelė, skirta LKM 60 mm aukščio kabeliniams kanalams skirstyti, esant skirtingoms įtampoms.

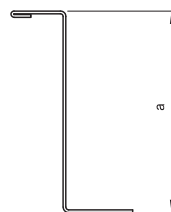

Laidininkų laikikliai, kanalo plotis 60

| Modelis | Matmuo | | Pak. vienetų | Svoris kg/100 vnt. | Art.-Nr. |
|---------|---------|---------|-----------------|-----------------------|----------|
| | a mm | b mm | | | |
| LKM Z60 | 46 | 30 | 10 | 1,100 | 6249906 |

SI Plienas
FS cinkuotas

€/vnt.

Laido laikiklis 60 mm pločio kanalui, skirtas vertikaliai tiesiamies laidams užfiksuoti.

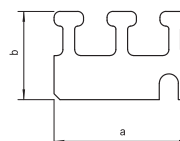

Laidininkų laikikliai, kanalo plotis 100

| Modelis | Matmuo | | Pak. vienetų | Svoris kg/100 vnt. | Art.-Nr. |
|----------|---------|---------|-----------------|-----------------------|----------|
| | a mm | b mm | | | |
| LKM Z100 | 96 | 30 | 10 | 2,100 | 6249922 |

SI Plienas
FS cinkuotas

€/vnt.

Laido laikiklis 100 mm pločio kanalui, skirtas vertikaliai tiesiamies laidams užfiksuoti.

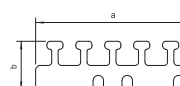

Laidininkų laikikliai, kanalo plotis 150

| Modelis | Matmuo | | Pak. vienetų | Svoris kg/100 vnt. | Art.-Nr. |
|----------|---------|---------|-----------------|-----------------------|----------|
| | a mm | b mm | | | |
| LKM Z150 | 146 | 30 | 10 | 3,000 | 6249965 |

SI Plienas
FS cinkuotas

€/vnt.

Laido laikiklis 150 mm pločio kanalui, skirtas vertikaliai tiesiamies laidams užfiksuoti.

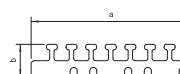

Laidininkų laikikliai, kanalo plotis 200

| Modelis | Matmuo | | Pak. vienetų | Svoris kg/100 vnt. | Art.-Nr. |
|----------|---------|---------|-----------------|-----------------------|----------|
| | a mm | b mm | | | |
| LKM Z200 | 166 | 30 | 10 | 3,600 | 6249981 |

SI Plienas
FS cinkuotas

€/vnt.

Laido laikiklis 200 mm pločio kanalui, skirtas vertikaliai tiesiamies laidams užfiksuoti.

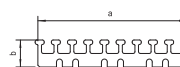

Laidų apkaba, kanalo plotis 100

| Modelis | Matmuo | | | Pak. vienetų | Svoris kg/100 vnt. | Art.-Nr. |
|---------|---------|---------|---------|-----------------|-----------------------|----------|
| | a mm | b mm | c mm | | | |
| LKM K80 | 25 | 80 | 48,5 | 20 | 2,700 | 6249884 |

SI Plienas
FS cinkuotas

€/100 vnt.

Kanalo apkaba laiko įstatytus kanalus ir laidus kanaluose, taip palengvindama įrengimą ant sienos ir lubų. Kanalo apkabos užmaunamos ant perforavimo kilpos ir tada užfiksuojamos prie šoninės sienelės. Tinka 100 mm pločio kanalui.

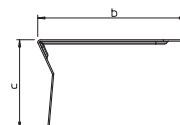
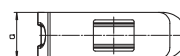

Laidų apkaba, kanalo plotis 150 ir 200

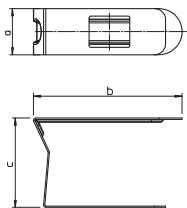

| Modelis | Matmuo | Matmuo | Matmuo | Pak. vienetų | Svoris kg/100 vnt. | Art.-Nr. |
|-----------------|---------|---------|---------|-----------------|-----------------------|----------------|
| | a mm | b mm | c mm | | | |
| LKM K140 | 25 | 140 | 48,5 | 20 | 3,600 | 6249888 |

St Plienas

FS cinkuotas

€/100 vnt.

Kanalo apkaba laiko įstatytus kanalus ir laidus kanaluose, taip palengvindama įrengimą ant sienos ir lubų. Kanalo apkabos užmaunamos ant perforavimo kilpos ir tada užfiksuojamos prie šoninės sienelės. Tinka 150 ir 200 mm pločio kanalui.





SKL grindjuostinių kanalų sistemos

| | | |
|---|----------------------------|-----|
|  | Kanalo plotis 50 mm | 220 |
|  | Kanalo plotis 70 mm | 222 |
|  | Grindų kanalas | 224 |

SKL grindjuostinis kanalas, tipas SKL 50 D

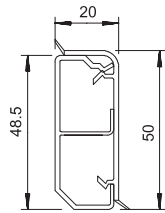

| Modelis | Spalva | Ilgis mm | Pak. m | Svoris kg/100 m | Art.-Nr. |
|-----------|--------|----------|--------|-----------------|----------|
| SKL-50DRW | baltas | 2000 | 32 | 44,700 | 6199103 |
| SKL-50DBU | buko | 2000 | 32 | 44,700 | 6199109 |

PVC Polivinilo chloridas

€/m

Kanalo viršutinė bei apatinė dalys su perforuotu pagrindu ir ta pačia spalva padengtos jungiamosios lamelės.

Sujungimo uždengimas

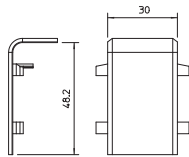

| Modelis | Spalva | Pak. vienetų | Svoris kg/100 vnt. | Art.-Nr. |
|-------------|--------|--------------|--------------------|----------|
| SKL-SA50DRW | baltas | 10 | 0,500 | 6199180 |
| SKL-SA50DBU | buko | 10 | 0,500 | 6199186 |

PVC Polivinilo chloridas

€/vnt.

Sandūros uždanga, skirta kanalo segmentams nepriekaištingai sujungti.

Vidinio kampo gaubtas

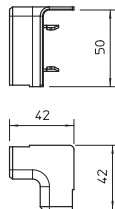

| Modelis | Spalva | Pak. vienetų | Svoris kg/100 vnt. | Art.-Nr. |
|------------|--------|--------------|--------------------|----------|
| SKL-I50DRW | baltas | 4 | 0,700 | 6199122 |
| SKL-I50DBU | buko | 4 | 0,700 | 6199128 |

PVC Polivinilo chloridas

€/vnt.

Vidinis kampas SKL kanalų kryptčiai pakeisti.

Išorinio kampo gaubtas

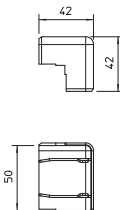

| Modelis | Spalva | Pak. vienetų | Svoris kg/100 vnt. | Art.-Nr. |
|------------|--------|--------------|--------------------|----------|
| SKL-A50DRW | baltas | 2 | 1,200 | 6199133 |
| SKL-A50DBU | buko | 2 | 1,200 | 6199139 |

PVC Polivinilo chloridas

€/vnt.

Išorinis kampas SKL kanalų kryptčiai pakeisti.

Antgalis kairėje

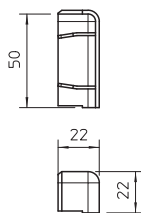

| Modelis | Spalva | Pak. vienetų | Svoris kg/100 vnt. | Art.-Nr. |
|-------------|--------|--------------|--------------------|----------|
| SKL-EL50DRW | baltas | 10 | 0,500 | 6199150 |
| SKL-EL50DBU | buko | 10 | 0,500 | 6199156 |

PVC Polivinilo chloridas

€/vnt.

Antgalis kairėje SKL kanalams užsandarinti.

Antgalis dešinėje



| Modelis | Spalva | Pak. vienetų | Svoris kg/100 vnt. | Art.-Nr. |
|-------------|--------|--------------|--------------------|----------|
| SKL-ER50DRW | baltas | 10 | 0,500 | 6199163 |
| SKL-ER50DBU | buko | 10 | 0,500 | 6199169 |

PVC Polivinilo chloridas

€/vnt.

Antgalis dešinėje SKL kanalams užsandarinti.

Prietaisų laikikliai

| Modelis | Spalva | Pak. vienetai | Svoris kg/100 vnt. | Art.-Nr. |
|------------------|--------|---------------|--------------------|----------------|
| SKL-R DRW | baltas | 1 | 11,400 | 6199402 |
| SKL-R DBU | buko | 1 | 11,400 | 6199408 |

PVC Polivinilo chloridas

€/vnt.

Prietaisų laikiklis, universaliai užpildomas prietaisais, skirtas visiems SKL kanalams.

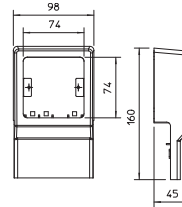

Prietaisų laikikliai

| Modelis | Spalva | Pak. vienetai | Svoris kg/100 vnt. | Art.-Nr. |
|------------------|--------|---------------|--------------------|----------------|
| SKL-Z DRW | baltas | 1 | 13,000 | 6199442 |
| SKL-Z DBU | buko | 1 | 13,000 | 6199448 |

PVC Polivinilo chloridas

€/vnt.

Prietaisų laikiklis, universaliai užpildomas prietaisais, skirtas visiems SKL kanalams.

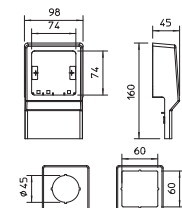

Prietaisų laikikliai

| Modelis | Spalva | Pak. vienetai | Svoris kg/100 vnt. | Art.-Nr. |
|-------------------|--------|---------------|--------------------|----------------|
| SKL-DS DRW | baltas | 1 | 19,000 | 6199421 |
| SKL-DS DBU | buko | 1 | 19,000 | 6199427 |

PVC Polivinilo chloridas

€/vnt.

Prietaisų laikiklis su iš anksto laidais sujungtu 2 dalių kištukiniu lizdu, skirtas visiems SKL kanalams.

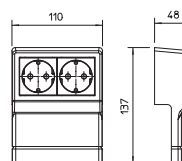

Prietaisų laikikliai

| Modelis | Spalva | Pak. vienetai | Svoris kg/100 vnt. | Art.-Nr. |
|-------------------|--------|---------------|--------------------|----------------|
| SKL-45 DRW | baltas | 1 | 10,000 | 6199461 |
| SKL-45 DBU | buko | 1 | 10,000 | 6199467 |

PVC Polivinilo chloridas

€/vnt.

Prietaisų laikiklių sistema, skirta visiems SKL kanalams, universaliai užpildomas bet kuriais „Modul 45“ įmontuojamaisiais prietaisais.

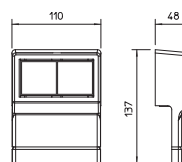

SKL grindjuostinis kanalas, tipas SKL 70 D

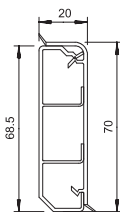

| Modelis | Spalva | Ilgis mm | Pak. | | Art.-Nr. |
|-----------|--------|-------------|------|--------------------|----------|
| | | | m | Svoris kg/100 m | |
| SKL-70DRW | baltas | 2000 | 24 | 57,700 | 6199202 |
| SKL-70DBU | buko | 2000 | 24 | 57,700 | 6199208 |

PVC Polivinilo chloridas €/vnt.

Kanalo viršutinė bei apatinė dalys su perforuotu pagrindu ir ta pačia spalva padengtos jungiamosios lamelės.

Sujungimo uždengimas

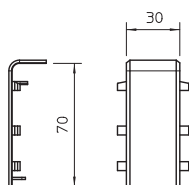

| Modelis | Spalva | Pak. | | Art.-Nr. |
|-------------|--------|---------|-----------------------|----------|
| | | vienetų | Svoris kg/100 vnt. | |
| SKL-SA70DRW | baltas | 10 | 0,600 | 6199281 |
| SKL-SA70DBU | buko | 10 | 0,600 | 6199287 |

PVC Polivinilo chloridas €/vnt.

Sandūros uždanga, skirta kanalo segmentams nepriekaištingai sujungti.

Vidinio kampo gaubtas

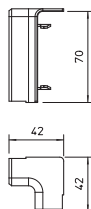

| Modelis | Spalva | Pak. | | Art.-Nr. |
|------------|--------|---------|-----------------------|----------|
| | | vienetų | Svoris kg/100 vnt. | |
| SKL-I70DRW | baltas | 4 | 0,900 | 6199223 |
| SKL-I70DBU | buko | 4 | 0,900 | 6199229 |

PVC Polivinilo chloridas €/vnt.

Vidinis kampas SKL kanalų kryptčiai pakeisti.

Išorinio kampo gaubtas

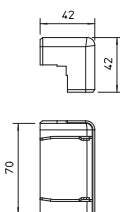

| Modelis | Spalva | Pak. | | Art.-Nr. |
|------------|--------|---------|-----------------------|----------|
| | | vienetų | Svoris kg/100 vnt. | |
| SKL-A70DRW | baltas | 2 | 1,500 | 6199232 |
| SKL-A70DBU | buko | 2 | 1,500 | 6199238 |

PVC Polivinilo chloridas €/vnt.

Išorinis kampas SKL kanalų kryptčiai pakeisti.

Antgalis kairėje

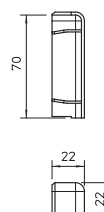

| Modelis | Spalva | Pak. | | Art.-Nr. |
|-------------|--------|---------|-----------------------|----------|
| | | vienetų | Svoris kg/100 vnt. | |
| SKL-EL70DRW | baltas | 10 | 0,600 | 6199251 |
| SKL-EL70DBU | buko | 10 | 0,600 | 6199257 |

PVC Polivinilo chloridas €/vnt.

Antgalis kairėje SKL kanalams užsandarinti.

Antgalis dešinėje



| Modelis | Spalva | Pak. | | Art.-Nr. |
|-------------|--------|---------|-----------------------|----------|
| | | vienetų | Svoris kg/100 vnt. | |
| SKL-ER70DRW | baltas | 10 | 0,600 | 6199262 |
| SKL-ER70DBU | buko | 10 | 0,600 | 6199268 |

PVC Polivinilo chloridas €/vnt.

Antgalis dešinėje SKL kanalams užsandarinti.

Prietaisų laikikliai

| Modelis | Spalva | Pak. vienetų | Svoris kg/100 vnt. | Art.-Nr. |
|------------------|--------|--------------|--------------------|----------------|
| SKL-R DRW | baltas | 1 | 11,400 | 6199402 |
| SKL-R DBU | buko | 1 | 11,400 | 6199408 |

PVC Polivinilo chloridas

€/vnt.

Prietaisų laikiklis, universaliai užpildomas prietaisais, skirtas visiems SKL kanalams.

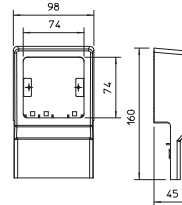

Prietaisų laikikliai

| Modelis | Spalva | Pak. vienetų | Svoris kg/100 vnt. | Art.-Nr. |
|------------------|--------|--------------|--------------------|----------------|
| SKL-Z DRW | baltas | 1 | 13,000 | 6199442 |
| SKL-Z DBU | buko | 1 | 13,000 | 6199448 |

PVC Polivinilo chloridas

€/vnt.

Prietaisų laikiklis, universaliai užpildomas prietaisais, skirtas visiems SKL kanalams.

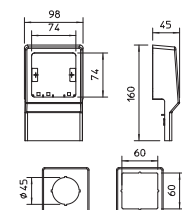

Prietaisų laikikliai

| Modelis | Spalva | Pak. vienetų | Svoris kg/100 vnt. | Art.-Nr. |
|-------------------|--------|--------------|--------------------|----------------|
| SKL-DS DRW | baltas | 1 | 19,000 | 6199421 |
| SKL-DS DBU | buko | 1 | 19,000 | 6199427 |

PVC Polivinilo chloridas

€/vnt.

Prietaisų laikiklis su iš anksto laidais sujungtu 2 dalių kištukiniu lizdu, skirtas visiems SKL kanalams.

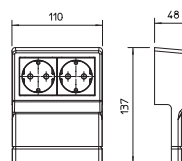

Prietaisų laikikliai

| Modelis | Spalva | Pak. vienetų | Svoris kg/100 vnt. | Art.-Nr. |
|-------------------|--------|--------------|--------------------|----------------|
| SKL-45 DRW | baltas | 1 | 10,000 | 6199461 |
| SKL-45 DBU | buko | 1 | 10,000 | 6199467 |

PVC Polivinilo chloridas

€/vnt.

Prietaisų laikiklių sistema, skirta visiems SKL kanalams, universaliai užpildomas bet kuriais „Modul 45“ įmontuojamaisiais prietaisais.

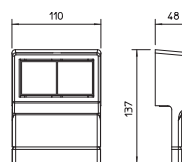

Grindų kanalas, tipas 2650

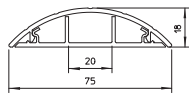

| Modelis | Spalva | Ilgis mm | Pak. m | Svoris kg/100 m | Art.-Nr. |
|--------------------------|----------------|-------------|-----------|--------------------|----------|
| 2650 | akmens pilkumo | 2000 | 36 | 43,000 | 6020801 |
| PVC Polivinilo chloridas | | | | | €/m |

Kanalo viršutinė bei apatinė dalys su pagrindo perforavimu.

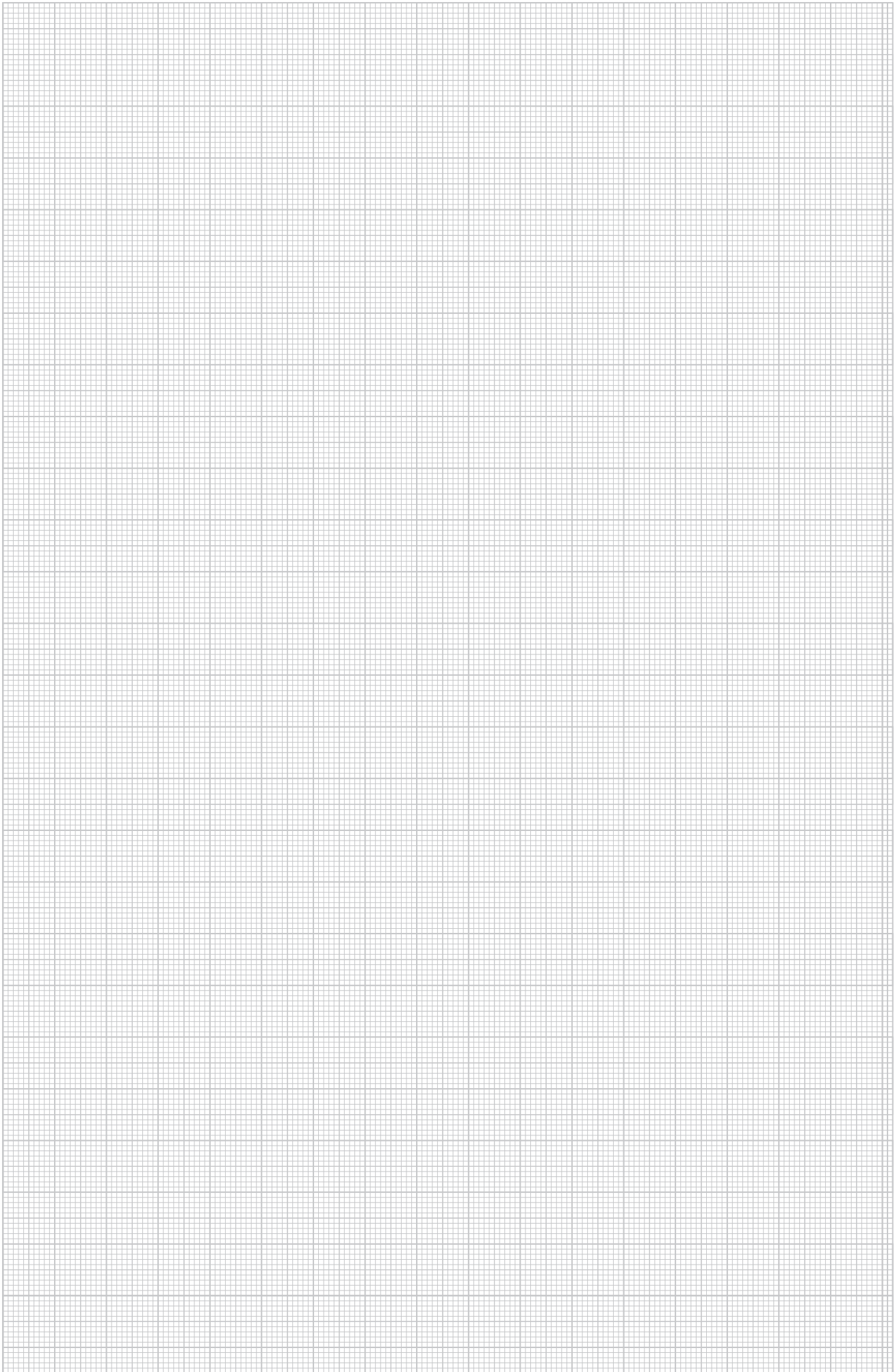

{Vorschaltseite VK Verdrahtungskanal System Dahl}

VK perforuotų kanalų sistema „Dahl“

VK perforuotų kanalų sistema „Dahl“

| | | |
|---|--|-----|
|  | LK4 perforuotas kanalas | 228 |
|  | LK4/N perforuotas kanalas su laidų skirtuku | 235 |
|  | LKV DIN perforuotas kanalas | 240 |
|  | LKV/N DIN perforuotas kanalas su laidų skirtuku | 246 |
|  | Priedai | 250 |

Perforuotas kanalas, tipas LK4 15015

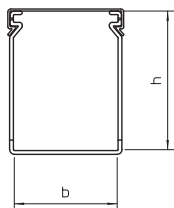

| Modelis | Spalva | Ilgis mm | Mat- muo P x A mm | Pak. m | Svoris kg/100 m | Art.-Nr. |
|-----------|----------------|-------------|----------------------------|-----------|--------------------|----------|
| LK4 15015 | akmens pilkumo | 2000 | 15x15 | 72 | 12,000 | 6178001 |

PVC Polivinilo chloridas

€/m

Perforuotas kanalas, įskaitant viršutinę dalį su kiaurymėmis dugne.

Perforuotas kanalas, tipas LK4 30015

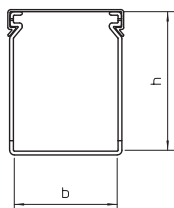

| Modelis | Spalva | Ilgis mm | Mat- muo P x A mm | Pak. m | Svoris kg/100 m | Art.-Nr. |
|-----------|----------------|-------------|----------------------------|-----------|--------------------|----------|
| LK4 30015 | akmens pilkumo | 2000 | 15x30 | 40 | 18,000 | 6178003 |

PVC Polivinilo chloridas

€/m

Perforuotas kanalas, įskaitant viršutinę dalį su kiaurymėmis dugne. Vardinė sistemos dydžio vertė yra lygi vidiniam kanalų matmeniui.

Dangtis

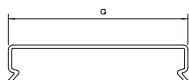

| Modelis | Spalva | Matmuo a mm | Ilgis mm | Pak. m | Svoris kg/100 m | Art.-Nr. |
|----------|----------------|-------------------|-------------|-----------|--------------------|----------|
| LK4 D 15 | akmens pilkumo | 20 | 2000 | 92 | 8,500 | 6178480 |

PVC Polivinilo chloridas

€/m

Kanalo dangtis.

Perforuotas kanalas, tipas LK4 30025

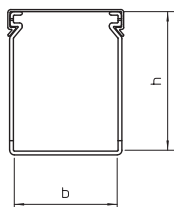

| Modelis | Spalva | Ilgis mm | Mat- muo P x A mm | Pak. m | Svoris kg/100 m | Art.-Nr. |
|-----------|----------------|-------------|----------------------------|-----------|--------------------|----------|
| LK4 30025 | akmens pilkumo | 2000 | 25x30 | 48 | 28,000 | 6178005 |

PVC Polivinilo chloridas

€/m

Perforuotas kanalas, įskaitant viršutinę dalį su kiaurymėmis dugne. Vardinė sistemos dydžio vertė yra lygi vidiniam kanalų matmeniui.

Dangtis

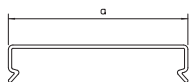

| Modelis | Spalva | Matmuo a mm | Ilgis mm | Pak. m | Svoris kg/100 m | Art.-Nr. |
|----------|----------------|-------------------|-------------|-----------|--------------------|----------|
| LK4 D 25 | akmens pilkumo | 31 | 2000 | 32 | 10,000 | 6178482 |

PVC Polivinilo chloridas

€/m

Kanalo dangtis.

Perforuotas kanalas, tipas LK4 40025

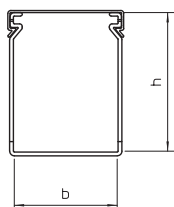

| Modelis | Spalva | Ilgis mm | Mat- muo P x A mm | Pak. m | Svoris kg/100 m | Art.-Nr. |
|-----------|----------------|-------------|----------------------------|-----------|--------------------|----------|
| LK4 40025 | akmens pilkumo | 2000 | 25x40 | 48 | 36,500 | 6178010 |

PVC Polivinilo chloridas

€/m

Perforuotas kanalas, įskaitant viršutinę dalį su kiaurymėmis dugne. Vardinė sistemos dydžio vertė yra lygi vidiniam kanalų matmeniui.

Dangtis

| Modelis | Spalva | Matmuo | | Pak. m | Svoris kg/100 m | Art.-Nr. |
|-----------------|----------------|--------|----------|--------|-----------------|----------------|
| | | a mm | Ilgis mm | | | |
| LK4 D 25 | akmens pilkumo | 31 | 2000 | 32 | 10,000 | 6178482 |

PVC Polivinilo chloridas €/m

Kanalo dangtis.

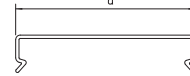

Perforuotas kanalas, tipas LK4 40040

| Modelis | Spalva | Ilgis mm | Matmuo | Pak. m | Svoris kg/100 m | Art.-Nr. |
|------------------|----------------|----------|----------|--------|-----------------|----------------|
| | | | P x A mm | | | |
| LK4 40040 | akmens pilkumo | 2000 | 40x40 | 36 | 44,000 | 6178012 |

PVC Polivinilo chloridas €/m

Perforuotas kanalas, įskaitant viršutinę dalį su kiaurymėmis dugne. Vardinė sistemos dydžio vertė yra lygi vidiniam kanalų matmeniui.

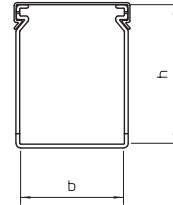

Dangtis

| Modelis | Spalva | Matmuo | | Pak. m | Svoris kg/100 m | Art.-Nr. |
|-----------------|----------------|--------|----------|--------|-----------------|----------------|
| | | a mm | Ilgis mm | | | |
| LK4 D 40 | akmens pilkumo | 46,2 | 2000 | 24 | 13,500 | 6178484 |

PVC Polivinilo chloridas €/m

Kanalo dangtis.

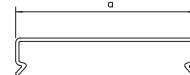

Perforuotas kanalas, tipas LK4 40060

| Modelis | Spalva | Ilgis mm | Matmuo | Pak. m | Svoris kg/100 m | Art.-Nr. |
|------------------|----------------|----------|----------|--------|-----------------|----------------|
| | | | P x A mm | | | |
| LK4 40060 | akmens pilkumo | 2000 | 60x40 | 24 | 57,000 | 6178014 |

PVC Polivinilo chloridas €/m

Perforuotas kanalas, įskaitant viršutinę dalį su kiaurymėmis dugne. Vardinė sistemos dydžio vertė yra lygi vidiniam kanalų matmeniui.

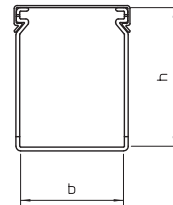

Dangtis

| Modelis | Spalva | Matmuo | | Pak. m | Svoris kg/100 m | Art.-Nr. |
|-----------------|----------------|--------|----------|--------|-----------------|----------------|
| | | a mm | Ilgis mm | | | |
| LK4 D 60 | akmens pilkumo | 66,4 | 2000 | 40 | 18,000 | 6178486 |

PVC Polivinilo chloridas €/m

Kanalo dangtis.

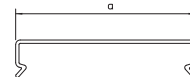

Perforuotas kanalas, tipas LK4 40080

| Modelis | Spalva | Ilgis mm | Matmuo | Pak. m | Svoris kg/100 m | Art.-Nr. |
|------------------|----------------|----------|----------|--------|-----------------|----------------|
| | | | P x A mm | | | |
| LK4 40080 | akmens pilkumo | 2000 | 80x40 | 24 | 71,000 | 6178016 |

PVC Polivinilo chloridas €/m

Perforuotas kanalas, įskaitant viršutinę dalį su kiaurymėmis dugne. Vardinė sistemos dydžio vertė yra lygi vidiniam kanalų matmeniui.

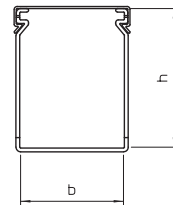

LK4 perforuotas kanalas

Dangtis

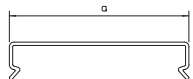

| Modelis | Spalva | Matmuo | | Pak. m | Svoris kg/100 m | Art.-Nr. |
|-----------------|----------------|--------|----------|--------|-----------------|----------------|
| | | a mm | Ilgis mm | | | |
| LK4 D 80 | akmens pilkumo | 87 | 2000 | 12 | 27,000 | 6178488 |

PVC Polivinilo chloridas

€/m

Kanalo dangtis.

Perforuotas kanalas, tipas LK4 40100

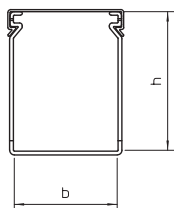

| Modelis | Spalva | Ilgis mm | Matmuo | | Pak. m | Svoris kg/100 m | Art.-Nr. |
|------------------|----------------|----------|--------|-----|--------|-----------------|----------------|
| | | | P | A | | | |
| LK4 40100 | akmens pilkumo | 2000 | 100 | x40 | 24 | 85,500 | 6178018 |

PVC Polivinilo chloridas

€/m

Perforuotas kanalas, įskaitant viršutinę dalį su kiaurymėmis dugne. Vardinė sistemos dydžio vertė yra lygi vidiniam kanalų matmeniui.

Dangtis

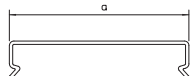

| Modelis | Spalva | Matmuo | | Pak. m | Svoris kg/100 m | Art.-Nr. |
|------------------|----------------|--------|----------|--------|-----------------|----------------|
| | | a mm | Ilgis mm | | | |
| LK4 D 100 | akmens pilkumo | 107,4 | 2000 | 12 | 35,500 | 6178490 |

PVC Polivinilo chloridas

€/m

Kanalo dangtis.

Perforuotas kanalas, tipas LK4 60015

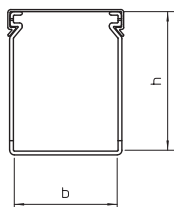

| Modelis | Spalva | Ilgis mm | Matmuo | | Pak. m | Svoris kg/100 m | Art.-Nr. |
|------------------|----------------|----------|--------|-----|--------|-----------------|----------------|
| | | | P | A | | | |
| LK4 60015 | akmens pilkumo | 2000 | 15 | x60 | 48 | 32,500 | 6178026 |

PVC Polivinilo chloridas

€/m

Perforuotas kanalas, įskaitant viršutinę dalį su kiaurymėmis dugne. Vardinė sistemos dydžio vertė yra lygi vidiniam kanalų matmeniui.

Dangtis

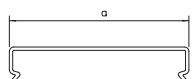

| Modelis | Spalva | Matmuo | | Pak. m | Svoris kg/100 m | Art.-Nr. |
|-----------------|----------------|--------|----------|--------|-----------------|----------------|
| | | a mm | Ilgis mm | | | |
| LK4 D 15 | akmens pilkumo | 20 | 2000 | 92 | 8,500 | 6178480 |

PVC Polivinilo chloridas

€/m

Kanalo dangtis.

Perforuotas kanalas, tipas LK4 60025

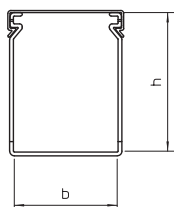

| Modelis | Spalva | Ilgis mm | Matmuo | | Pak. m | Svoris kg/100 m | Art.-Nr. |
|------------------|----------------|----------|--------|-----|--------|-----------------|----------------|
| | | | P | A | | | |
| LK4 60025 | akmens pilkumo | 2000 | 25 | x60 | 32 | 46,000 | 6178028 |

PVC Polivinilo chloridas

€/m

Perforuotas kanalas, įskaitant viršutinę dalį su kiaurymėmis dugne. Vardinė sistemos dydžio vertė yra lygi vidiniam kanalų matmeniui.

Dangtis

| Modelis | Spalva | Matmuo | | Pak. m | Svoris kg/100 m | Art.-Nr. |
|-----------------|----------------|--------|----------|--------|-----------------|----------------|
| | | a mm | Ilgis mm | | | |
| LK4 D 25 | akmens pilkumo | 31 | 2000 | 32 | 10,000 | 6178482 |

PVC Polivinilo chloridas €/m

Kanalų dangtis.

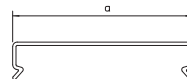

Perforuotas kanalas, tipas LK4 60040

| Modelis | Spalva | Ilgis mm | Matmuo | Pak. m | Svoris kg/100 m | Art.-Nr. |
|------------------|----------------|----------|----------|--------|-----------------|----------------|
| | | | P x A mm | | | |
| LK4 60040 | akmens pilkumo | 2000 | 40x60 | 24 | 53,500 | 6178031 |

PVC Polivinilo chloridas €/m

Perforuotas kanalas, įskaitant viršutinę dalį su kiaurymėmis dugne. Vardinė sistemos dydžio vertė yra lygi vidiniam kanalų matmeniui.

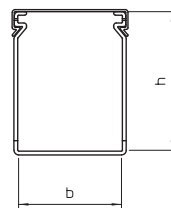

Dangtis

| Modelis | Spalva | Matmuo | | Pak. m | Svoris kg/100 m | Art.-Nr. |
|-----------------|----------------|--------|----------|--------|-----------------|----------------|
| | | a mm | Ilgis mm | | | |
| LK4 D 40 | akmens pilkumo | 46,2 | 2000 | 24 | 13,500 | 6178484 |

PVC Polivinilo chloridas €/m

Kanalų dangtis.

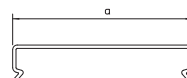

Perforuotas kanalas, tipas LK4 60060

| Modelis | Spalva | Ilgis mm | Matmuo | Pak. m | Svoris kg/100 m | Art.-Nr. |
|------------------|----------------|----------|----------|--------|-----------------|----------------|
| | | | P x A mm | | | |
| LK4 60060 | akmens pilkumo | 2000 | 60x60 | 32 | 64,500 | 6178033 |

PVC Polivinilo chloridas €/m

Perforuotas kanalas, įskaitant viršutinę dalį su kiaurymėmis dugne. Vardinė sistemos dydžio vertė yra lygi vidiniam kanalų matmeniui.

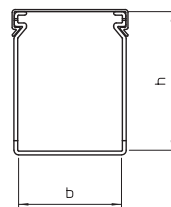

Dangtis

| Modelis | Spalva | Matmuo | | Pak. m | Svoris kg/100 m | Art.-Nr. |
|-----------------|----------------|--------|----------|--------|-----------------|----------------|
| | | a mm | Ilgis mm | | | |
| LK4 D 60 | akmens pilkumo | 66,4 | 2000 | 40 | 18,000 | 6178486 |

PVC Polivinilo chloridas €/m

Kanalų dangtis.

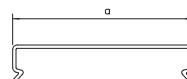

Perforuotas kanalas, tipas LK4 60080

| Modelis | Spalva | Ilgis mm | Matmuo | Pak. m | Svoris kg/100 m | Art.-Nr. |
|------------------|----------------|----------|----------|--------|-----------------|----------------|
| | | | P x A mm | | | |
| LK4 60080 | akmens pilkumo | 2000 | 80x60 | 24 | 82,500 | 6178035 |

PVC Polivinilo chloridas €/m

Perforuotas kanalas, įskaitant viršutinę dalį su kiaurymėmis dugne. Vardinė sistemos dydžio vertė yra lygi vidiniam kanalų matmeniui.

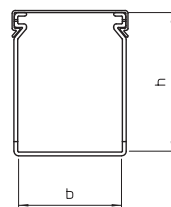

LK4 perforuotas kanalas

Dangtis

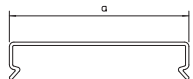

| Modelis | Spalva | Matmuo | | Pak. m | Svoris kg/100 m | Art.-Nr. |
|-----------------|----------------|--------|----------|--------|-----------------|----------------|
| | | a mm | Ilgis mm | | | |
| LK4 D 80 | akmens pilkumo | 87 | 2000 | 12 | 27,000 | 6178488 |

PVC Polivinilo chloridas

€/m

Kanalo dangtis.

Perforuotas kanalas, tipas LK4 60100

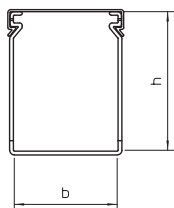

| Modelis | Spalva | Ilgis mm | Matmuo | | Pak. m | Svoris kg/100 m | Art.-Nr. |
|------------------|----------------|----------|--------|----|--------|-----------------|----------------|
| | | | P | A | | | |
| LK4 60100 | akmens pilkumo | 2000 | 100 | 60 | 16 | 100,000 | 6178037 |

PVC Polivinilo chloridas

€/m

Perforuotas kanalas, įskaitant viršutinę dalį su kiaurymėmis dugne. Vardinė sistemos dydžio vertė yra lygi vidiniam kanalų matmeniui.

Dangtis

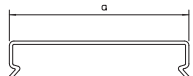

| Modelis | Spalva | Matmuo | | Pak. m | Svoris kg/100 m | Art.-Nr. |
|------------------|----------------|--------|----------|--------|-----------------|----------------|
| | | a mm | Ilgis mm | | | |
| LK4 D 100 | akmens pilkumo | 107,4 | 2000 | 12 | 35,500 | 6178490 |

PVC Polivinilo chloridas

€/m

Kanalo dangtis.

Perforuotas kanalas, tipas LK4 60120

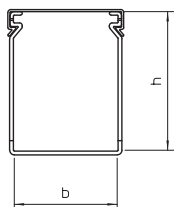

| Modelis | Spalva | Ilgis mm | Matmuo | | Pak. m | Svoris kg/100 m | Art.-Nr. |
|------------------|----------------|----------|--------|----|--------|-----------------|----------------|
| | | | P | A | | | |
| LK4 60120 | akmens pilkumo | 2000 | 120 | 60 | 8 | 117,000 | 6178039 |

PVC Polivinilo chloridas

€/m

Perforuotas kanalas, įskaitant viršutinę dalį su kiaurymėmis dugne. Vardinė sistemos dydžio vertė yra lygi vidiniam kanalų matmeniui.

Dangtis

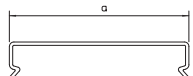

| Modelis | Spalva | Matmuo | | Pak. m | Svoris kg/100 m | Art.-Nr. |
|------------------|----------------|--------|----------|--------|-----------------|----------------|
| | | a mm | Ilgis mm | | | |
| LK4 D 120 | akmens pilkumo | 127,8 | 2000 | 16 | 45,500 | 6178492 |

PVC Polivinilo chloridas

€/m

Kanalo dangtis.

Perforuotas kanalas, tipas LK4 80025

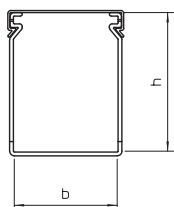

| Modelis | Spalva | Ilgis mm | Matmuo | | Pak. m | Svoris kg/100 m | Art.-Nr. |
|------------------|----------------|----------|--------|----|--------|-----------------|----------------|
| | | | P | A | | | |
| LK4 80025 | akmens pilkumo | 2000 | 25 | 80 | 32 | 61,000 | 6178050 |

PVC Polivinilo chloridas

€/m

Perforuotas kanalas, įskaitant viršutinę dalį su kiaurymėmis dugne. Vardinė sistemos dydžio vertė yra lygi vidiniam kanalų matmeniui.

Dangtis

| Modelis | Spalva | Matmuo | | Pak. m | Svoris kg/100 m | Art.-Nr. |
|-----------------|----------------|--------|----------|--------|-----------------|----------------|
| | | a mm | Ilgis mm | | | |
| LK4 D 25 | akmens pilkumo | 31 | 2000 | 32 | 10,000 | 6178482 |

PVC Polivinilo chloridas €/m

Kanalo dangtis.

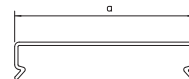

Perforuotas kanalas, tipas LK4 80040

| Modelis | Spalva | Ilgis mm | Matmuo | Pak. m | Svoris kg/100 m | Art.-Nr. |
|------------------|----------------|----------|----------|--------|-----------------|----------------|
| | | | P x A mm | | | |
| LK4 80040 | akmens pilkumo | 2000 | 40x80 | 24 | 64,500 | 6178052 |

PVC Polivinilo chloridas €/m

Perforuotas kanalas, įskaitant viršutinę dalį su kiaurymėmis dugne. Vardinė sistemos dydžio vertė yra lygi vidiniam kanalų matmeniui.

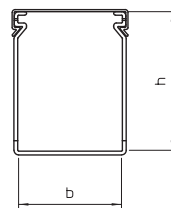

Dangtis

| Modelis | Spalva | Matmuo | | Pak. m | Svoris kg/100 m | Art.-Nr. |
|-----------------|----------------|--------|----------|--------|-----------------|----------------|
| | | a mm | Ilgis mm | | | |
| LK4 D 40 | akmens pilkumo | 46,2 | 2000 | 24 | 13,500 | 6178484 |

PVC Polivinilo chloridas €/m

Kanalo dangtis.

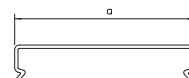

Perforuotas kanalas, tipas LK4 80060

| Modelis | Spalva | Ilgis mm | Matmuo | Pak. m | Svoris kg/100 m | Art.-Nr. |
|------------------|----------------|----------|----------|--------|-----------------|----------------|
| | | | P x A mm | | | |
| LK4 80060 | akmens pilkumo | 2000 | 60x80 | 24 | 76,000 | 6178054 |

PVC Polivinilo chloridas €/m

Perforuotas kanalas, įskaitant viršutinę dalį su kiaurymėmis dugne. Vardinė sistemos dydžio vertė yra lygi vidiniam kanalų matmeniui.

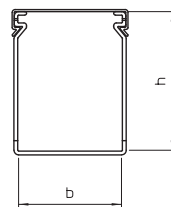

Dangtis

| Modelis | Spalva | Matmuo | | Pak. m | Svoris kg/100 m | Art.-Nr. |
|-----------------|----------------|--------|----------|--------|-----------------|----------------|
| | | a mm | Ilgis mm | | | |
| LK4 D 60 | akmens pilkumo | 66,4 | 2000 | 40 | 18,000 | 6178486 |

PVC Polivinilo chloridas €/m

Kanalo dangtis.

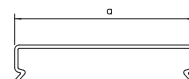

Perforuotas kanalas, tipas LK4 80080

| Modelis | Spalva | Ilgis mm | Matmuo | Pak. m | Svoris kg/100 m | Art.-Nr. |
|------------------|----------------|----------|----------|--------|-----------------|----------------|
| | | | P x A mm | | | |
| LK4 80080 | akmens pilkumo | 2000 | 80x80 | 16 | 95,500 | 6178056 |

PVC Polivinilo chloridas €/m

Perforuotas kanalas, įskaitant viršutinę dalį su kiaurymėmis dugne. Vardinė sistemos dydžio vertė yra lygi vidiniam kanalų matmeniui.

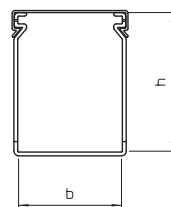

LK4 perforuotas kanalas

Dangtis

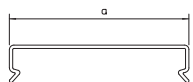

| Modelis | Spalva | Matmuo | | Pak. m | Svoris kg/100 m | Art.-Nr. |
|-----------------|----------------|--------|----------|--------|-----------------|----------------|
| | | a mm | Ilgis mm | | | |
| LK4 D 80 | akmens pilkumo | 87 | 2000 | 12 | 27,000 | 6178488 |

PVC Polivinilo chloridas

€/m

Kanalo dangtis.

Perforuotas kanalas, tipas LK4 80100

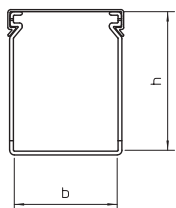

| Modelis | Spalva | Ilgis mm | Matmuo | | Pak. m | Svoris kg/100 m | Art.-Nr. |
|------------------|----------------|----------|----------|----|--------|-----------------|----------------|
| | | | P x A mm | mm | | | |
| LK4 80100 | akmens pilkumo | 2000 | 100x80 | | 16 | 111,500 | 6178059 |

PVC Polivinilo chloridas

€/m

Perforuotas kanalas, įskaitant viršutinę dalį su kiaurymėmis dugne. Vardinė sistemos dydžio vertė yra lygi vidiniam kanalų matmeniui.

Dangtis

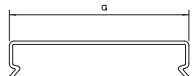

| Modelis | Spalva | Matmuo | | Pak. m | Svoris kg/100 m | Art.-Nr. |
|------------------|----------------|--------|----------|--------|-----------------|----------------|
| | | a mm | Ilgis mm | | | |
| LK4 D 100 | akmens pilkumo | 107,4 | 2000 | 12 | 35,500 | 6178490 |

PVC Polivinilo chloridas

€/m

Kanalo dangtis.

Perforuotas kanalas, tipas LK4 80120

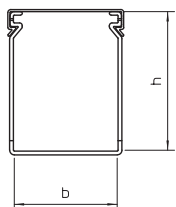

| Modelis | Spalva | Ilgis mm | Matmuo | | Pak. m | Svoris kg/100 m | Art.-Nr. |
|------------------|----------------|----------|----------|----|--------|-----------------|----------------|
| | | | P x A mm | mm | | | |
| LK4 80120 | akmens pilkumo | 2000 | 120x80 | | 8 | 128,500 | 6178061 |

PVC Polivinilo chloridas

€/m

Perforuotas kanalas, įskaitant viršutinę dalį su kiaurymėmis dugne. Vardinė sistemos dydžio vertė yra lygi vidiniam kanalų matmeniui.

Dangtis

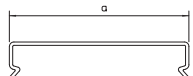

| Modelis | Spalva | Matmuo | | Pak. m | Svoris kg/100 m | Art.-Nr. |
|------------------|----------------|--------|----------|--------|-----------------|----------------|
| | | a mm | Ilgis mm | | | |
| LK4 D 120 | akmens pilkumo | 127,8 | 2000 | 16 | 45,500 | 6178492 |

PVC Polivinilo chloridas

€/m

Kanalo dangtis.

Perforuotas kanalas, tipas LK4/N 60015

| Modelis | Spalva | Ilgis mm | Mat- muo P x A mm | Pak. m | Svoris kg/100 m | Art.-Nr. |
|---------------------------------|----------------|-------------|----------------------------|-----------|--------------------|----------------|
| LK4 N 60015 | akmens pilkumo | 2000 | 15x60 | 48 | 41,000 | 6178201 |
| PVC Polivinilo chloridas | | | | | | |

Perforuotas kanalas, įskaitant viršutinę dalį su kiaurymėmis dugne, su laidų skirtuku.

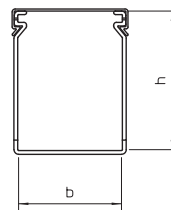

Dangtis

| Modelis | Spalva | Matmuo a mm | Ilgis mm | Pak. m | Svoris kg/100 m | Art.-Nr. |
|---------------------------------|----------------|-------------------|-------------|-----------|--------------------|----------------|
| LK4 D 15 | akmens pilkumo | 20 | 2000 | 92 | 8,500 | 6178480 |
| PVC Polivinilo chloridas | | | | | | |

Kanalo dangtis.

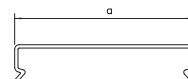

Perforuotas kanalas, tipas LK4/N 60025

| Modelis | Spalva | Ilgis mm | Mat- muo P x A mm | Pak. m | Svoris kg/100 m | Art.-Nr. |
|---------------------------------|----------------|-------------|----------------------------|-----------|--------------------|----------------|
| LK4 N 60025 | akmens pilkumo | 2000 | 25x60 | 32 | 48,500 | 6178203 |
| PVC Polivinilo chloridas | | | | | | |

Perforuotas kanalas, įskaitant viršutinę dalį su kiaurymėmis dugne, su laidų skirtuku.

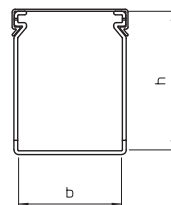

Dangtis

| Modelis | Spalva | Matmuo a mm | Ilgis mm | Pak. m | Svoris kg/100 m | Art.-Nr. |
|---------------------------------|----------------|-------------------|-------------|-----------|--------------------|----------------|
| LK4 D 25 | akmens pilkumo | 31 | 2000 | 32 | 10,000 | 6178482 |
| PVC Polivinilo chloridas | | | | | | |

Kanalo dangtis.

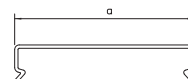

Perforuotas kanalas, tipas LK4/N 60040

| Modelis | Spalva | Ilgis mm | Mat- muo P x A mm | Pak. m | Svoris kg/100 m | Art.-Nr. |
|---------------------------------|----------------|-------------|----------------------------|-----------|--------------------|----------------|
| LK4 N 60040 | akmens pilkumo | 2000 | 40x60 | 24 | 56,000 | 6178205 |
| PVC Polivinilo chloridas | | | | | | |

Perforuotas kanalas, įskaitant viršutinę dalį su kiaurymėmis dugne, su laidų skirtuku.

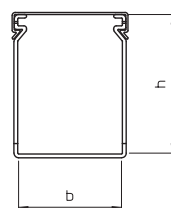

Dangtis

| Modelis | Spalva | Matmuo a mm | Ilgis mm | Pak. m | Svoris kg/100 m | Art.-Nr. |
|---------------------------------|----------------|-------------------|-------------|-----------|--------------------|----------------|
| LK4 D 40 | akmens pilkumo | 46,2 | 2000 | 24 | 13,500 | 6178484 |
| PVC Polivinilo chloridas | | | | | | |

Kanalo dangtis.

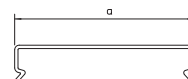

Perforuotas kanalas, tipas LK4/N 60060

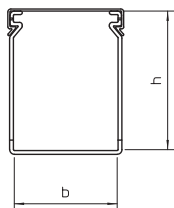

| Modelis | Spalva | Ilgis mm | Mat- muo P x A mm | Pak. m | Svoris kg/100 m | Art.-Nr. |
|--------------------------|----------------|-------------|----------------------------|-----------|--------------------|----------|
| LK4 N 60060 | akmens pilkumo | 2000 | 60x60 | 32 | 68,000 | 6178207 |
| PVC Polivinilo chloridas | | | | | | |

Perforuotas kanalas, įskaitant viršutinę dalį su kiaurymėmis dugne, su laidų skirtuku.

Dangtis

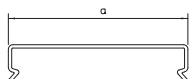

| Modelis | Spalva | Matmuo a mm | Ilgis mm | Pak. m | Svoris kg/100 m | Art.-Nr. |
|--------------------------|----------------|-------------------|-------------|-----------|--------------------|----------|
| LK4 D 60 | akmens pilkumo | 66,4 | 2000 | 40 | 18,000 | 6178486 |
| PVC Polivinilo chloridas | | | | | | |

Kanalo dangtis.

Perforuotas kanalas, tipas LK4/N 60080

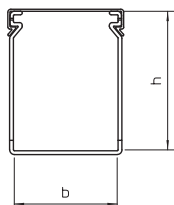

| Modelis | Spalva | Ilgis mm | Mat- muo P x A mm | Pak. m | Svoris kg/100 m | Art.-Nr. |
|--------------------------|----------------|-------------|----------------------------|-----------|--------------------|----------|
| LK4 N 60080 | akmens pilkumo | 2000 | 80x60 | 24 | 87,000 | 6178209 |
| PVC Polivinilo chloridas | | | | | | |

Perforuotas kanalas, įskaitant viršutinę dalį su kiaurymėmis dugne, su laidų skirtuku.

Dangtis

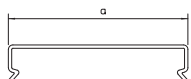

| Modelis | Spalva | Matmuo a mm | Ilgis mm | Pak. m | Svoris kg/100 m | Art.-Nr. |
|--------------------------|----------------|-------------------|-------------|-----------|--------------------|----------|
| LK4 D 80 | akmens pilkumo | 87 | 2000 | 12 | 27,000 | 6178488 |
| PVC Polivinilo chloridas | | | | | | |

Kanalo dangtis.

Perforuotas kanalas, tipas LK4/N 60100

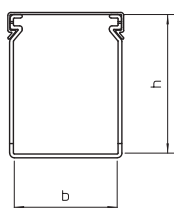
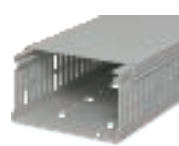

| Modelis | Spalva | Ilgis mm | Mat- muo P x A mm | Pak. m | Svoris kg/100 m | Art.-Nr. |
|--------------------------|----------------|-------------|----------------------------|-----------|--------------------|----------|
| LK4 N 60100 | akmens pilkumo | 2000 | 100x60 | 16 | 105,500 | 6178211 |
| PVC Polivinilo chloridas | | | | | | |

Perforuotas kanalas, įskaitant viršutinę dalį su kiaurymėmis dugne, su laidų skirtuku.

Dangtis

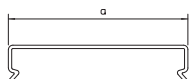

| Modelis | Spalva | Matmuo a mm | Ilgis mm | Pak. m | Svoris kg/100 m | Art.-Nr. |
|--------------------------|----------------|-------------------|-------------|-----------|--------------------|----------|
| LK4 D 100 | akmens pilkumo | 107,4 | 2000 | 12 | 35,500 | 6178490 |
| PVC Polivinilo chloridas | | | | | | |

Kanalo dangtis.

Perforuotas kanalas, tipas LK4/N 60120

| Modelis | Spalva | Ilgis mm | Mat- muo P x A mm | Pak. m | Svoris kg/100 m | Art.-Nr. |
|--------------------------|----------------|-------------|----------------------------|-----------|--------------------|----------|
| LK4 N 60120 | akmens pilkumo | 2000 | 120x60 | 8 | 120,500 | 6178213 |
| PVC Polivinilo chloridas | | | | | | |

€/m

Perforuotas kanalas, įskaitant viršutinę dalį su kiurymėmis dugne, su laidų skirtuku.

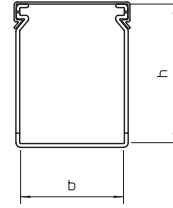

Dangtis

| Modelis | Spalva | Matmuo a mm | Ilgis mm | Pak. m | Svoris kg/100 m | Art.-Nr. |
|--------------------------|----------------|-------------------|-------------|-----------|--------------------|----------|
| LK4 D 120 | akmens pilkumo | 127,8 | 2000 | 16 | 45,500 | 6178492 |
| PVC Polivinilo chloridas | | | | | | |

€/m

Kanalo dangtis.

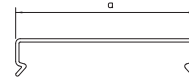

Perforuotas kanalas, tipas LK4/N 80025

| Modelis | Spalva | Ilgis mm | Mat- muo P x A mm | Pak. m | Svoris kg/100 m | Art.-Nr. |
|--------------------------|----------------|-------------|----------------------------|-----------|--------------------|----------|
| LK4 N 80025 | akmens pilkumo | 2000 | 25x80 | 32 | 65,000 | 6178225 |
| PVC Polivinilo chloridas | | | | | | |

€/m

Perforuotas kanalas, įskaitant viršutinę dalį su kiurymėmis dugne, su laidų skirtuku.

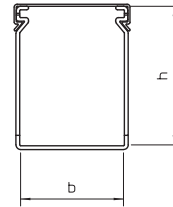

Dangtis

| Modelis | Spalva | Matmuo a mm | Ilgis mm | Pak. m | Svoris kg/100 m | Art.-Nr. |
|--------------------------|----------------|-------------------|-------------|-----------|--------------------|----------|
| LK4 D 25 | akmens pilkumo | 31 | 2000 | 32 | 10,000 | 6178482 |
| PVC Polivinilo chloridas | | | | | | |

€/m

Kanalo dangtis.

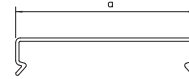

Perforuotas kanalas, tipas LK4/N 80040

| Modelis | Spalva | Ilgis mm | Mat- muo P x A mm | Pak. m | Svoris kg/100 m | Art.-Nr. |
|--------------------------|----------------|-------------|----------------------------|-----------|--------------------|----------|
| LK4 N 80040 | akmens pilkumo | 2000 | 40x80 | 24 | 73,500 | 6178227 |
| PVC Polivinilo chloridas | | | | | | |

€/m

Perforuotas kanalas, įskaitant viršutinę dalį su kiurymėmis dugne, su laidų skirtuku.

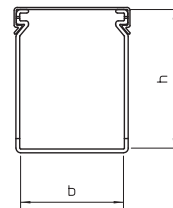

Dangtis

| Modelis | Spalva | Matmuo a mm | Ilgis mm | Pak. m | Svoris kg/100 m | Art.-Nr. |
|--------------------------|----------------|-------------------|-------------|-----------|--------------------|----------|
| LK4 D 40 | akmens pilkumo | 46,2 | 2000 | 24 | 13,500 | 6178484 |
| PVC Polivinilo chloridas | | | | | | |

€/m

Kanalo dangtis.

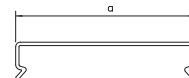

Perforuotas kanalas, tipas LK4/N 80060

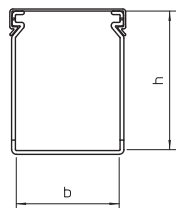

| Modelis | Spalva | Ilgis mm | Mat- muo P x A mm | Pak. m | Svoris kg/100 m | Art.-Nr. |
|--------------------------|----------------|-------------|----------------------------|-----------|--------------------|----------|
| LK4 N 80060 | akmens pilkumo | 2000 | 60x80 | 24 | 82,000 | 6178229 |
| PVC Polivinilo chloridas | | | | | | |

Perforuotas kanalas, įskaitant viršutinę dalį su kiaurymėmis dugne, su laidų skirtuku.

Dangtis

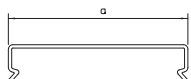

| Modelis | Spalva | Matmuo a mm | Ilgis mm | Pak. m | Svoris kg/100 m | Art.-Nr. |
|--------------------------|----------------|-------------------|-------------|-----------|--------------------|----------|
| LK4 D 60 | akmens pilkumo | 66,4 | 2000 | 40 | 18,000 | 6178486 |
| PVC Polivinilo chloridas | | | | | | |

Kanalo dangtis.

Perforuotas kanalas, tipas LK4/N 80080

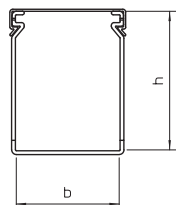

| Modelis | Spalva | Ilgis mm | Mat- muo P x A mm | Pak. m | Svoris kg/100 m | Art.-Nr. |
|--------------------------|----------------|-------------|----------------------------|-----------|--------------------|----------|
| LK4 N 80080 | akmens pilkumo | 2000 | 80x80 | 16 | 101,000 | 6178231 |
| PVC Polivinilo chloridas | | | | | | |

Perforuotas kanalas, įskaitant viršutinę dalį su kiaurymėmis dugne, su laidų skirtuku.

Dangtis

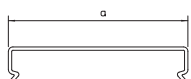

| Modelis | Spalva | Matmuo a mm | Ilgis mm | Pak. m | Svoris kg/100 m | Art.-Nr. |
|--------------------------|----------------|-------------------|-------------|-----------|--------------------|----------|
| LK4 D 80 | akmens pilkumo | 87 | 2000 | 12 | 27,000 | 6178488 |
| PVC Polivinilo chloridas | | | | | | |

Kanalo dangtis.

Perforuotas kanalas, tipas LK4/N 80100

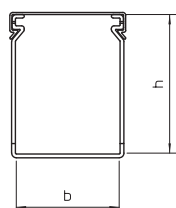

| Modelis | Spalva | Ilgis mm | Mat- muo P x A mm | Pak. m | Svoris kg/100 m | Art.-Nr. |
|--------------------------|----------------|-------------|----------------------------|-----------|--------------------|----------|
| LK4 N 80100 | akmens pilkumo | 2000 | 100x80 | 16 | 116,500 | 6178233 |
| PVC Polivinilo chloridas | | | | | | |

Perforuotas kanalas, įskaitant viršutinę dalį su kiaurymėmis dugne, su laidų skirtuku.

Dangtis

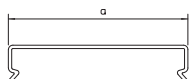

| Modelis | Spalva | Matmuo a mm | Ilgis mm | Pak. m | Svoris kg/100 m | Art.-Nr. |
|--------------------------|----------------|-------------------|-------------|-----------|--------------------|----------|
| LK4 D 100 | akmens pilkumo | 107,4 | 2000 | 12 | 35,500 | 6178490 |
| PVC Polivinilo chloridas | | | | | | |

Kanalo dangtis.

Perforuotas kanalas, tipas LK4/N 80120

| Modelis | Spalva | Ilgis mm | Matmuo P x A mm | Pak. m | Svoris kg/100 m | Art.-Nr. |
|--------------------------|----------------|-------------|-----------------------|-----------|--------------------|----------------|
| LK4 N 80120 | akmens pilkumo | 2000 | 120x80 | 8 | 133,500 | 6178236 |
| PVC Polivinilo chloridas | | | | | | |

Perforuotas kanalas, įskaitant viršutinę dalį su kiaurymėmis dugne, su laidų skirtuku.

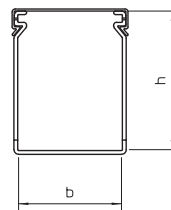

Dangtis

| Modelis | Spalva | Matmuo a mm | Ilgis mm | Pak. m | Svoris kg/100 m | Art.-Nr. |
|--------------------------|----------------|-------------------|-------------|-----------|--------------------|----------------|
| LK4 D 120 | akmens pilkumo | 127,8 | 2000 | 16 | 45,500 | 6178492 |
| PVC Polivinilo chloridas | | | | | | |

Kanalo dangtis.

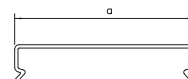

Perforuotas kanalas, tipas 25025

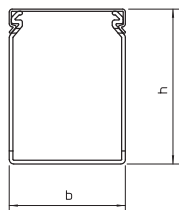

| Modelis | Spalva | Ilgis mm | Mat- muo P x A mm | Pak. m | Svoris kg/100 m | Art.-Nr. |
|--------------------------|----------------|-------------|----------------------------|-----------|--------------------|----------|
| LKV 25025 | akmens pilkumo | 2000 | 25x25 | 32 | 24,000 | 6178302 |
| PVC Polivinilo chloridas | | | | | | |

Perforuotas kanalas įskaitant viršutinę dalį, su kiaurymėmis dugne.

Dangtis

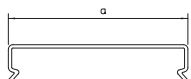

| Modelis | Spalva | Ilgis mm | Matmuo a mm | Pak. m | Svoris kg/100 m | Art.-Nr. |
|--------------------------|----------------|-------------|-------------------|-----------|--------------------|----------|
| LKV D 25 | akmens pilkumo | 2000 | 25 | 36 | 9,500 | 6178504 |
| PVC Polivinilo chloridas | | | | | | |

Kanalo dangtis.

Perforuotas kanalas, tipas 37025

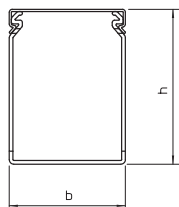

| Modelis | Spalva | Ilgis mm | Mat- muo P x A mm | Pak. m | Svoris kg/100 m | Art.-Nr. |
|--------------------------|----------------|-------------|----------------------------|-----------|--------------------|----------|
| LKV 37025 | akmens pilkumo | 2000 | 25x37.5 | 32 | 31,500 | 6178305 |
| PVC Polivinilo chloridas | | | | | | |

Perforuotas kanalas įskaitant viršutinę dalį, su kiaurymėmis dugne.

Dangtis

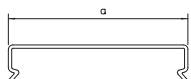

| Modelis | Spalva | Ilgis mm | Matmuo a mm | Pak. m | Svoris kg/100 m | Art.-Nr. |
|--------------------------|----------------|-------------|-------------------|-----------|--------------------|----------|
| LKV D 25 | akmens pilkumo | 2000 | 25 | 36 | 9,500 | 6178504 |
| PVC Polivinilo chloridas | | | | | | |

Kanalo dangtis.

Perforuotas kanalas, tipas 37037

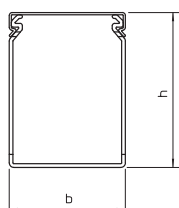

| Modelis | Spalva | Ilgis mm | Mat- muo P x A mm | Pak. m | Svoris kg/100 m | Art.-Nr. |
|--------------------------|----------------|-------------|----------------------------|-----------|--------------------|----------|
| LKV 37037 | akmens pilkumo | 2000 | 37.5x37.5 | 60 | 40,500 | 6178307 |
| PVC Polivinilo chloridas | | | | | | |

Perforuotas kanalas įskaitant viršutinę dalį, su kiaurymėmis dugne.

Dangtis

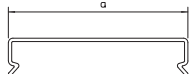

| Modelis | Spalva | Ilgis mm | Matmuo a mm | Pak. m | Svoris kg/100 m | Art.-Nr. |
|--------------------------|----------------|-------------|-------------------|-----------|--------------------|----------|
| LKV D 37 | akmens pilkumo | 2000 | 37,5 | 24 | 15,000 | 6178506 |
| PVC Polivinilo chloridas | | | | | | |

Kanalo dangtis.

Perforuotas kanalas, tipas 50025

| Modelis | Spalva | Ilgis mm | Mat- muo P x A mm | Pak. m | Svoris kg/100 m | Art.-Nr. |
|---------------------------------|----------------|-------------|----------------------------|-----------|--------------------|----------------|
| LKV 50025 | akmens pilkumo | 2000 | 25x50 | 60 | 35,500 | 6178310 |
| PVC Polivinilo chloridas | | | | | | |

Perforuotas kanalas įskaitant viršutinę dalį, su kiaurymėmis dugne.

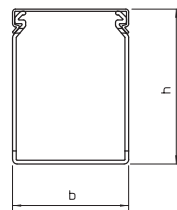

Dangtis

| Modelis | Spalva | Matmuo a mm | Ilgis mm | Pak. m | Svoris kg/100 m | Art.-Nr. |
|---------------------------------|----------------|-------------------|-------------|-----------|--------------------|----------------|
| LKV D 25 | akmens pilkumo | 25 | 2000 | 36 | 9,500 | 6178504 |
| PVC Polivinilo chloridas | | | | | | |

Kanalo dangtis.

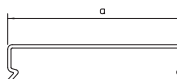

Perforuotas kanalas, tipas 50037

| Modelis | Spalva | Ilgis mm | Mat- muo P x A mm | Pak. m | Svoris kg/100 m | Art.-Nr. |
|---------------------------------|----------------|-------------|----------------------------|-----------|--------------------|----------------|
| LKV 50037 | akmens pilkumo | 2000 | 37.5x50 | 48 | 44,500 | 6178312 |
| PVC Polivinilo chloridas | | | | | | |

Perforuotas kanalas įskaitant viršutinę dalį, su kiaurymėmis dugne.

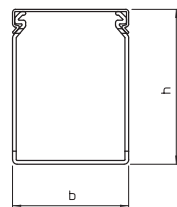

Dangtis

| Modelis | Spalva | Matmuo a mm | Ilgis mm | Pak. m | Svoris kg/100 m | Art.-Nr. |
|---------------------------------|----------------|-------------------|-------------|-----------|--------------------|----------------|
| LKV D 37 | akmens pilkumo | 37,5 | 2000 | 24 | 15,000 | 6178506 |
| PVC Polivinilo chloridas | | | | | | |

Kanalo dangtis.

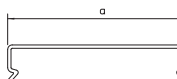

Perforuotas kanalas, tipas 50050

| Modelis | Spalva | Ilgis mm | Mat- muo P x A mm | Pak. m | Svoris kg/100 m | Art.-Nr. |
|---------------------------------|----------------|-------------|----------------------------|-----------|--------------------|----------------|
| LKV 50050 | akmens pilkumo | 2000 | 50x50 | 36 | 50,000 | 6178314 |
| PVC Polivinilo chloridas | | | | | | |

Perforuotas kanalas įskaitant viršutinę dalį, su kiaurymėmis dugne.

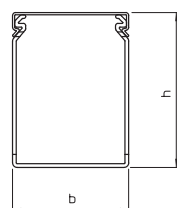

Dangtis

| Modelis | Spalva | Matmuo a mm | Ilgis mm | Pak. m | Svoris kg/100 m | Art.-Nr. |
|---------------------------------|----------------|-------------------|-------------|-----------|--------------------|----------------|
| LKV D 50 | akmens pilkumo | 50 | 2000 | 24 | 17,500 | 6178508 |
| PVC Polivinilo chloridas | | | | | | |

Kanalo dangtis.

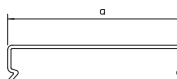

Perforuotas kanalas, tipas 50075

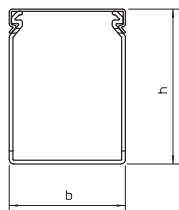

| Modelis | Spalva | Ilgis mm | Mat- muo P x A mm | Pak. m | Svoris kg/100 m | Art.-Nr. |
|--------------------------|----------------|-------------|----------------------------|-----------|--------------------|----------|
| LKV 50075 | akmens pilkumo | 2000 | 75x50 | 24 | 66,000 | 6178316 |
| PVC Polivinilo chloridas | | | | | | |

Perforuotas kanalas įskaitant viršutinę dalį, su kiaurymėmis dugne.

Dangtis

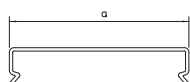

| Modelis | Spalva | Ilgis mm | Matmuo a mm | Pak. m | Svoris kg/100 m | Art.-Nr. |
|--------------------------|----------------|-------------|-------------------|-----------|--------------------|----------|
| LKV D 75 | akmens pilkumo | 2000 | 75 | 12 | 23,000 | 6178510 |
| PVC Polivinilo chloridas | | | | | | |

Kanalo dangtis.

Perforuotas kanalas, tipas 75025

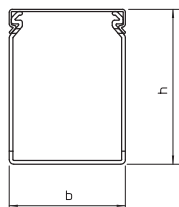

| Modelis | Spalva | Ilgis mm | Mat- muo P x A mm | Pak. m | Svoris kg/100 m | Art.-Nr. |
|--------------------------|----------------|-------------|----------------------------|-----------|--------------------|----------|
| LKV 75025 | akmens pilkumo | 2000 | 25x75 | 40 | 48,500 | 6178320 |
| PVC Polivinilo chloridas | | | | | | |

Perforuotas kanalas įskaitant viršutinę dalį, su kiaurymėmis dugne.

Dangtis

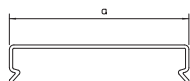

| Modelis | Spalva | Ilgis mm | Matmuo a mm | Pak. m | Svoris kg/100 m | Art.-Nr. |
|--------------------------|----------------|-------------|-------------------|-----------|--------------------|----------|
| LKV D 25 | akmens pilkumo | 2000 | 25 | 36 | 9,500 | 6178504 |
| PVC Polivinilo chloridas | | | | | | |

Kanalo dangtis.

Perforuotas kanalas, tipas 75037

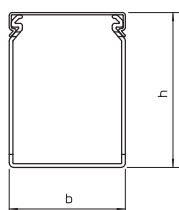

| Modelis | Spalva | Ilgis mm | Mat- muo P x A mm | Pak. m | Svoris kg/100 m | Art.-Nr. |
|--------------------------|----------------|-------------|----------------------------|-----------|--------------------|----------|
| LKV 75037 | akmens pilkumo | 2000 | 37.5x75 | 32 | 58,500 | 6178322 |
| PVC Polivinilo chloridas | | | | | | |

Perforuotas kanalas įskaitant viršutinę dalį, su kiaurymėmis dugne.

Dangtis

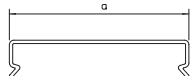

| Modelis | Spalva | Ilgis mm | Matmuo a mm | Pak. m | Svoris kg/100 m | Art.-Nr. |
|--------------------------|----------------|-------------|-------------------|-----------|--------------------|----------|
| LKV D 37 | akmens pilkumo | 2000 | 37,5 | 24 | 15,000 | 6178506 |
| PVC Polivinilo chloridas | | | | | | |

Kanalo dangtis.

Perforuotas kanalas, tipas 75050

| Modelis | Spalva | Ilgis mm | Mat- muo P x A mm | Pak. m | Svoris kg/100 m | Art.-Nr. |
|---------------------------------|----------------|-------------|----------------------------|-----------|--------------------|----------------|
| LKV 75050 | akmens pilkumo | 2000 | 50x75 | 24 | 67,500 | 6178324 |
| PVC Polivinilo chloridas | | | | | | |

Perforuotas kanalas įskaitant viršutinę dalį, su kiaurymėmis dugne.

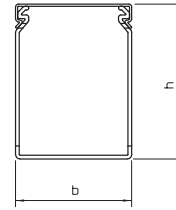

Dangtis

| Modelis | Spalva | Matmuo a mm | Ilgis mm | Pak. m | Svoris kg/100 m | Art.-Nr. |
|---------------------------------|----------------|-------------------|-------------|-----------|--------------------|----------------|
| LKV D 50 | akmens pilkumo | 50 | 2000 | 24 | 17,500 | 6178508 |
| PVC Polivinilo chloridas | | | | | | |

Kanalo dangtis.

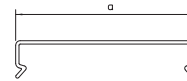

Perforuotas kanalas, tipas 75075

| Modelis | Spalva | Ilgis mm | Mat- muo P x A mm | Pak. m | Svoris kg/100 m | Art.-Nr. |
|---------------------------------|----------------|-------------|----------------------------|-----------|--------------------|----------------|
| LKV 75075 | akmens pilkumo | 2000 | 75x75 | 16 | 80,000 | 6178326 |
| PVC Polivinilo chloridas | | | | | | |

Perforuotas kanalas įskaitant viršutinę dalį, su kiaurymėmis dugne.

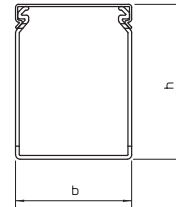

Dangtis

| Modelis | Spalva | Matmuo a mm | Ilgis mm | Pak. m | Svoris kg/100 m | Art.-Nr. |
|---------------------------------|----------------|-------------------|-------------|-----------|--------------------|----------------|
| LKV D 75 | akmens pilkumo | 75 | 2000 | 12 | 23,000 | 6178510 |
| PVC Polivinilo chloridas | | | | | | |

Kanalo dangtis.

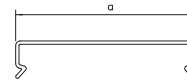

Perforuotas kanalas, tipas 75100

| Modelis | Spalva | Ilgis mm | Mat- muo P x A mm | Pak. m | Svoris kg/100 m | Art.-Nr. |
|---------------------------------|----------------|-------------|----------------------------|-----------|--------------------|----------------|
| LKV 75100 | akmens pilkumo | 2000 | 100x75 | 16 | 105,500 | 6178328 |
| PVC Polivinilo chloridas | | | | | | |

Perforuotas kanalas įskaitant viršutinę dalį, su kiaurymėmis dugne.

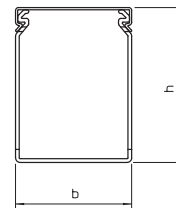

Dangtis

| Modelis | Spalva | Matmuo a mm | Ilgis mm | Pak. m | Svoris kg/100 m | Art.-Nr. |
|---------------------------------|----------------|-------------------|-------------|-----------|--------------------|----------------|
| LKV D 100 | akmens pilkumo | 100 | 2000 | 12 | 34,500 | 6178512 |
| PVC Polivinilo chloridas | | | | | | |

Kanalo dangtis.

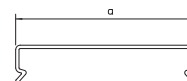

Perforuotas kanalas, tipas 75125

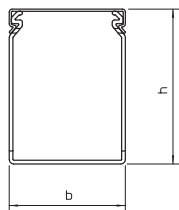

| Modelis | Spalva | Ilgis mm | Mat- muo P x A mm | Pak. m | Svoris kg/100 m | Art.-Nr. |
|--------------------------|----------------|-------------|----------------------------|-----------|--------------------|----------|
| LKV 75125 | akmens pilkumo | 2000 | 125x75 | 8 | 128,500 | 6178330 |
| PVC Polivinilo chloridas | | | | | | |

Perforuotas kanalas įskaitant viršutinę dalį, su kiaurymėmis dugne.

Dangtis

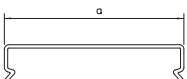

| Modelis | Spalva | Ilgis mm | Matmuo a mm | Ilgis mm | Pak. m | Svoris kg/100 m | Art.-Nr. |
|--------------------------|----------------|-------------|-------------------|-------------|-----------|--------------------|----------|
| LKV D 125 | akmens pilkumo | 2000 | 125 | 2000 | 16 | 47,000 | 6178514 |
| PVC Polivinilo chloridas | | | | | | | |

Kanalo dangtis.

Perforuotas kanalas, tipas 10037

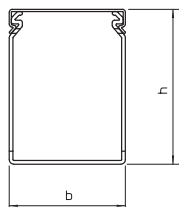

| Modelis | Spalva | Ilgis mm | Mat- muo P x A mm | Pak. m | Svoris kg/100 m | Art.-Nr. |
|--------------------------|----------------|-------------|----------------------------|-----------|--------------------|----------|
| LKV 10037 | akmens pilkumo | 2000 | 37.5x100 | 32 | 67,000 | 6178334 |
| PVC Polivinilo chloridas | | | | | | |

Perforuotas kanalas įskaitant viršutinę dalį, su kiaurymėmis dugne.

Dangtis

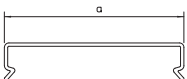

| Modelis | Spalva | Ilgis mm | Matmuo a mm | Ilgis mm | Pak. m | Svoris kg/100 m | Art.-Nr. |
|--------------------------|----------------|-------------|-------------------|-------------|-----------|--------------------|----------|
| LKV D 37 | akmens pilkumo | 2000 | 37,5 | 2000 | 24 | 15,000 | 6178506 |
| PVC Polivinilo chloridas | | | | | | | |

Kanalo dangtis.

Perforuotas kanalas, tipas 10050

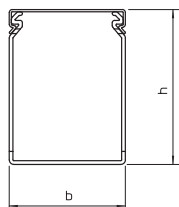

| Modelis | Spalva | Ilgis mm | Mat- muo P x A mm | Pak. m | Svoris kg/100 m | Art.-Nr. |
|--------------------------|----------------|-------------|----------------------------|-----------|--------------------|----------|
| LKV 10050 | akmens pilkumo | 2000 | 50x100 | 24 | 77,000 | 6178336 |
| PVC Polivinilo chloridas | | | | | | |

Perforuotas kanalas įskaitant viršutinę dalį, su kiaurymėmis dugne.

Dangtis

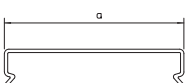

| Modelis | Spalva | Ilgis mm | Matmuo a mm | Ilgis mm | Pak. m | Svoris kg/100 m | Art.-Nr. |
|--------------------------|----------------|-------------|-------------------|-------------|-----------|--------------------|----------|
| LKV D 50 | akmens pilkumo | 2000 | 50 | 2000 | 24 | 17,500 | 6178508 |
| PVC Polivinilo chloridas | | | | | | | |

Kanalo dangtis.

Perforuotas kanalas, tipas 10075

| Modelis | Spalva | Ilgis mm | Mat- muo P x A mm | Pak. m | Svoris kg/100 m | Art.-Nr. |
|--------------------------|----------------|-------------|----------------------------|-----------|--------------------|----------------|
| LKV 10075 | akmens pilkumo | 2000 | 75x100 | 16 | 96,000 | 6178338 |
| PVC Polivinilo chloridas | | | | | | |

Perforuotas kanalas įskaitant viršutinę dalį, su kiaurymėmis dugne.

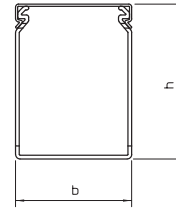

Dangtis

| Modelis | Spalva | Matmuo a mm | Ilgis mm | Pak. m | Svoris kg/100 m | Art.-Nr. |
|--------------------------|----------------|-------------------|-------------|-----------|--------------------|----------------|
| LKV D 75 | akmens pilkumo | 75 | 2000 | 12 | 23,000 | 6178510 |
| PVC Polivinilo chloridas | | | | | | |

Kanalo dangtis.

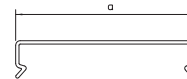

Perforuotas kanalas, tipas 100100

| Modelis | Spalva | Ilgis mm | Mat- muo P x A mm | Pak. m | Svoris kg/100 m | Art.-Nr. |
|--------------------------|----------------|-------------|----------------------------|-----------|--------------------|----------------|
| LKV 100100 | akmens pilkumo | 2000 | 100x100 | 8 | 116,500 | 6178341 |
| PVC Polivinilo chloridas | | | | | | |

Perforuotas kanalas įskaitant viršutinę dalį, su kiaurymėmis dugne.

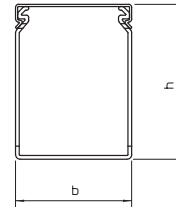

Dangtis

| Modelis | Spalva | Matmuo a mm | Ilgis mm | Pak. m | Svoris kg/100 m | Art.-Nr. |
|--------------------------|----------------|-------------------|-------------|-----------|--------------------|----------------|
| LKV D 100 | akmens pilkumo | 100 | 2000 | 12 | 34,500 | 6178512 |
| PVC Polivinilo chloridas | | | | | | |

Kanalo dangtis.

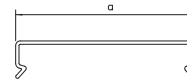

Perforuotas kanalas, tipas 75025

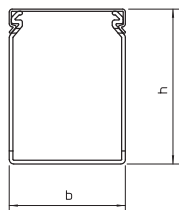

| Modelis | Spalva | Ilgis mm | Mat- muo P x A mm | Pak. m | Svoris kg/100 m | Art.-Nr. |
|--------------------------|----------------|-------------|----------------------------|-----------|--------------------|----------|
| LKV N 75025 | akmens pilkumo | 2000 | 25x75 | 40 | 49,500 | 6178420 |
| PVC Polivinilo chloridas | | | | | | |

Perforuotas kanalas su kiaurymėmis dugne, su laidų skirtuku.

Dangtis

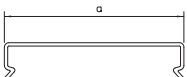

| Modelis | Spalva | Ilgis mm | Matmuo a mm | Pak. m | Svoris kg/100 m | Art.-Nr. |
|--------------------------|----------------|-------------|-------------------|-----------|--------------------|----------|
| LKV D 25 | akmens pilkumo | 2000 | 25 | 36 | 9,500 | 6178504 |
| PVC Polivinilo chloridas | | | | | | |

Kanalo dangtis.

Perforuotas kanalas, tipas 75037

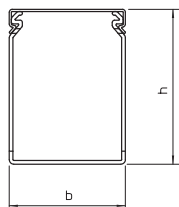

| Modelis | Spalva | Ilgis mm | Mat- muo P x A mm | Pak. m | Svoris kg/100 m | Art.-Nr. |
|--------------------------|----------------|-------------|----------------------------|-----------|--------------------|----------|
| LKV N 75037 | akmens pilkumo | 2000 | 37.5x50 | 32 | 60,500 | 6178422 |
| PVC Polivinilo chloridas | | | | | | |

Perforuotas kanalas su kiaurymėmis dugne, su laidų skirtuku.

Dangtis

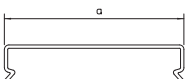

| Modelis | Spalva | Ilgis mm | Matmuo a mm | Pak. m | Svoris kg/100 m | Art.-Nr. |
|--------------------------|----------------|-------------|-------------------|-----------|--------------------|----------|
| LKV D 37 | akmens pilkumo | 2000 | 37,5 | 24 | 15,000 | 6178506 |
| PVC Polivinilo chloridas | | | | | | |

Kanalo dangtis.

Perforuotas kanalas, tipas 75050

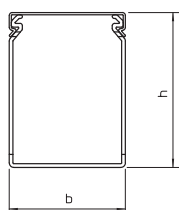

| Modelis | Spalva | Ilgis mm | Mat- muo P x A mm | Pak. m | Svoris kg/100 m | Art.-Nr. |
|--------------------------|----------------|-------------|----------------------------|-----------|--------------------|----------|
| LKV N 75050 | akmens pilkumo | 2000 | 50x75 | 24 | 72,500 | 6178424 |
| PVC Polivinilo chloridas | | | | | | |

Perforuotas kanalas su kiaurymėmis dugne, su laidų skirtuku.

Dangtis

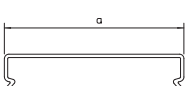

| Modelis | Spalva | Ilgis mm | Matmuo a mm | Pak. m | Svoris kg/100 m | Art.-Nr. |
|--------------------------|----------------|-------------|-------------------|-----------|--------------------|----------|
| LKV D 50 | akmens pilkumo | 2000 | 50 | 24 | 17,500 | 6178508 |
| PVC Polivinilo chloridas | | | | | | |

Kanalo dangtis.

Perforuotas kanalas, tipas 75075

| Modelis | Spalva | Ilgis mm | Mat- muo P x A mm | Pak. m | Svoris kg/100 m | Art.-Nr. |
|---------------------------------|----------------|-------------|----------------------------|-----------|--------------------|----------------|
| LKV N 75075 | akmens pilkumo | 2000 | 75x75 | 16 | 84,500 | 6178426 |
| PVC Polivinilo chloridas | | | | | | |

Perforuotas kanalas su kiaurymėmis dugne, su laidų skirtuku.

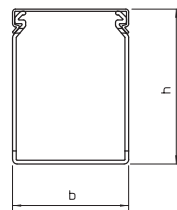

Dangtis

| Modelis | Spalva | Matmuo a mm | Ilgis mm | Pak. m | Svoris kg/100 m | Art.-Nr. |
|---------------------------------|----------------|-------------------|-------------|-----------|--------------------|----------------|
| LKV D 75 | akmens pilkumo | 75 | 2000 | 12 | 23,000 | 6178510 |
| PVC Polivinilo chloridas | | | | | | |

Kanalo dangtis.

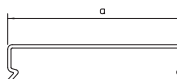

Perforuotas kanalas, tipas 75100

| Modelis | Spalva | Ilgis mm | Mat- muo P x A mm | Pak. m | Svoris kg/100 m | Art.-Nr. |
|---------------------------------|----------------|-------------|----------------------------|-----------|--------------------|----------------|
| LKV N 75100 | akmens pilkumo | 2000 | 100x75 | 16 | 112,000 | 6178428 |
| PVC Polivinilo chloridas | | | | | | |

Perforuotas kanalas su kiaurymėmis dugne, su laidų skirtuku.

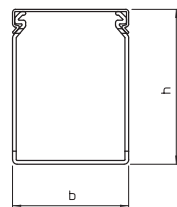

Dangtis

| Modelis | Spalva | Matmuo a mm | Ilgis mm | Pak. m | Svoris kg/100 m | Art.-Nr. |
|---------------------------------|----------------|-------------------|-------------|-----------|--------------------|----------------|
| LKV D 100 | akmens pilkumo | 100 | 2000 | 12 | 34,500 | 6178512 |
| PVC Polivinilo chloridas | | | | | | |

Kanalo dangtis.

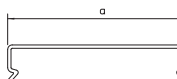

Perforuotas kanalas, tipas 75125

| Modelis | Spalva | Ilgis mm | Mat- muo P x A mm | Pak. m | Svoris kg/100 m | Art.-Nr. |
|---------------------------------|----------------|-------------|----------------------------|-----------|--------------------|----------------|
| LKV N 75125 | akmens pilkumo | 2000 | 125x75 | 8 | 138,500 | 6178430 |
| PVC Polivinilo chloridas | | | | | | |

Perforuotas kanalas su kiaurymėmis dugne, su laidų skirtuku.

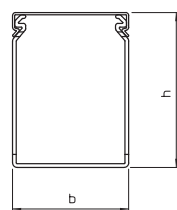

Dangtis

| Modelis | Spalva | Matmuo a mm | Ilgis mm | Pak. m | Svoris kg/100 m | Art.-Nr. |
|---------------------------------|----------------|-------------------|-------------|-----------|--------------------|----------------|
| LKV D 125 | akmens pilkumo | 125 | 2000 | 16 | 47,000 | 6178514 |
| PVC Polivinilo chloridas | | | | | | |

Kanalo dangtis.

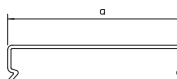

Perforuotas kanalas, tipas 10037

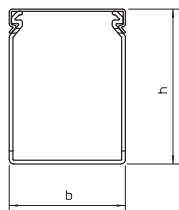

| Modelis | Spalva | Ilgis mm | Mat- muo P x A mm | Pak. m | Svoris kg/100 m | Art.-Nr. |
|--------------------------|----------------|-------------|----------------------------|-----------|--------------------|----------------|
| LKV N 10037 | akmens pilkumo | 2000 | 37.5x50 | 32 | 73,000 | 6178435 |
| PVC Polivinilo chloridas | | | | | | |

Perforuotas kanalas su kiaurymėmis dugne, su laidų skirtuku.

Dangtis

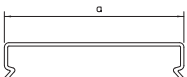

| Modelis | Spalva | Ilgis mm | Matmuo a mm | Pak. m | Svoris kg/100 m | Art.-Nr. |
|--------------------------|----------------|-------------|-------------------|-----------|--------------------|----------------|
| LKV D 37 | akmens pilkumo | 2000 | 37,5 | 24 | 15,000 | 6178506 |
| PVC Polivinilo chloridas | | | | | | |

Kanalo dangtis.

Perforuotas kanalas, tipas 10050

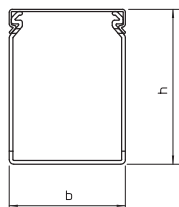

| Modelis | Spalva | Ilgis mm | Mat- muo P x A mm | Pak. m | Svoris kg/100 m | Art.-Nr. |
|--------------------------|----------------|-------------|----------------------------|-----------|--------------------|----------------|
| LKV N 10050 | akmens pilkumo | 2000 | 50x100 | 24 | 83,000 | 6178437 |
| PVC Polivinilo chloridas | | | | | | |

Perforuotas kanalas su kiaurymėmis dugne, su laidų skirtuku.

Dangtis

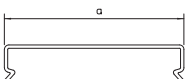

| Modelis | Spalva | Ilgis mm | Matmuo a mm | Pak. m | Svoris kg/100 m | Art.-Nr. |
|--------------------------|----------------|-------------|-------------------|-----------|--------------------|----------------|
| LKV D 50 | akmens pilkumo | 2000 | 50 | 24 | 17,500 | 6178508 |
| PVC Polivinilo chloridas | | | | | | |

Kanalo dangtis.

Perforuotas kanalas, tipas 10075

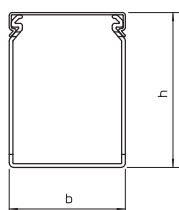

| Modelis | Spalva | Ilgis mm | Mat- muo P x A mm | Pak. m | Svoris kg/100 m | Art.-Nr. |
|--------------------------|----------------|-------------|----------------------------|-----------|--------------------|----------------|
| LKV N 10075 | akmens pilkumo | 2000 | 75x100 | 16 | 102,000 | 6178439 |
| PVC Polivinilo chloridas | | | | | | |

Perforuotas kanalas su kiaurymėmis dugne, su laidų skirtuku.

Dangtis

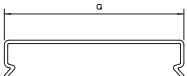

| Modelis | Spalva | Ilgis mm | Matmuo a mm | Pak. m | Svoris kg/100 m | Art.-Nr. |
|--------------------------|----------------|-------------|-------------------|-----------|--------------------|----------------|
| LKV D 75 | akmens pilkumo | 2000 | 75 | 12 | 23,000 | 6178510 |
| PVC Polivinilo chloridas | | | | | | |

Kanalo dangtis.

Perforuotas kanalas, tipas 100100

| Modelis | Spalva | Ilgis mm | Mat- muo P x A mm | Pak. m | Svoris kg/100 m | Art.-Nr. |
|--------------------------|----------------|-------------|----------------------------|-----------|--------------------|----------------|
| LKV N 100100 | akmens pilkumo | 2000 | 100x100 | 8 | 122,500 | 6178441 |
| PVC Polivinilo chloridas | | | | | | €/m |

Perforuotas kanalas su kiaurymėmis dugne, su laidų skirtuku.

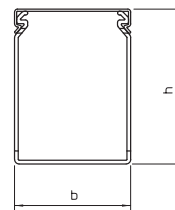

Dangtis

| Modelis | Spalva | Matmuo a mm | Ilgis mm | Pak. m | Svoris kg/100 m | Art.-Nr. |
|--------------------------|----------------|-------------------|-------------|-----------|--------------------|----------------|
| LKV D 100 | akmens pilkumo | 100 | 2000 | 12 | 34,500 | 6178512 |
| PVC Polivinilo chloridas | | | | | | €/m |

Kanalo dangtis.

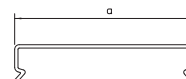

Laidų laikiklinė atrama, skirta LK4 ir LK4/N tipų kanalams

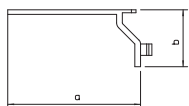

| Modelis | Spalva | Matmuo | | Pak. vienetų | Svoris kg/100 vnt. | Art.-Nr. |
|-----------------|----------------|--------|------|--------------|--------------------|----------------|
| | | a mm | b mm | | | |
| LK4 H | akmens pilkumo | 56 | 25 | 100 | 0,470 | 6178092 |
| PS Polistirolas | | | | | | €/100 vnt. |

Laidų laikiklinė atrama, skirta LK4 ir LK4/N tipo perforuotiems kanalams. Laidų laikiklinė atrama neleidžia iškristi jau nutiestiems laidams. Dėl nustatytų lenkimo vietų įvairaus pločio laikiklio ilgis gali būti sumažinamas iki 38, 28 ir 23 mm.

Laidų laikiklinė atrama, skirta LKV ir LKV/N tipų kanalams

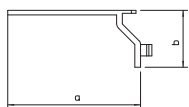

| Modelis | Spalva | Matmuo | | Pak. vienetų | Svoris kg/100 vnt. | Art.-Nr. |
|-----------------|----------------|--------|------|--------------|--------------------|----------------|
| | | a mm | b mm | | | |
| LKV H | akmens pilkumo | 56 | 25 | 100 | 0,470 | 6178349 |
| PS Polistirolas | | | | | | €/100 vnt. |

Laidų laikiklinė atrama, skirta LKV ir LKV/N tipo perforuotiems kanalams. Laidų laikiklinė atrama neleidžia iškristi jau nutiestiems laidams. Dėl nustatytų lenkimo vietų įvairaus pločio laikiklio ilgis gali būti sumažinamas iki 38, 28 ir 23 mm.

Plastiko knedžių kniediklis

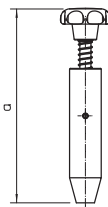

| Modelis | Dydis | Spalva | Pak. vienetų | Svoris kg/100 vnt. | Art.-Nr. |
|--|-------|--------|--------------|--------------------|----------|
| | | | | | |
| POM Poliacetalis (polioksietilenas, poliformaldehidas) | | | | | |

Kniedytuvas 4,5 mm pleištinėms kniedėms montuoti.

Plastiko knedžių kniediklis

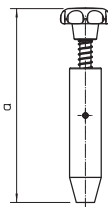

| Modelis | Dydis | Spalva | Pak. vienetų | Svoris kg/100 vnt. | Art.-Nr. |
|--|-------|--------|--------------|--------------------|----------|
| | | | | | |
| POM Poliacetalis (polioksietilenas, poliformaldehidas) | | | | | |

Kniedytuvas 6 mm pleištinėms kniedėms montuoti.

Pleištinė kniedė, KSN 1

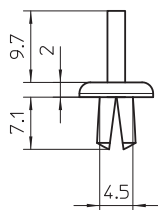

| Modelis | Spalva | Matmuo a mm | Pak. vienetų | Svoris kg/100 vnt. | Art.-Nr. |
|-------------------|--------|-------------|--------------|--------------------|----------|
| | | | | | |
| PP Polipropilenas | | | | | |

VK perforuotas kanalas prie montavimo plokštės tvirtinamas kniedytuvu ir pleištinėmis kniedėmis.

Pleištinė kniedė, KSN 22

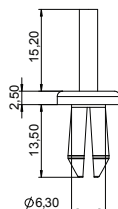

| Modelis | Spalva | Matmuo a mm | Pak. vienetų | Svoris kg/100 vnt. | Art.-Nr. |
|---------------|--------|-------------|--------------|--------------------|----------|
| | | | | | |
| PA Poliamidas | | | | | |

VK perforuotas kanalas prie montavimo plokštės tvirtinamas kniedytuvu ir pleištinėmis kniedėmis. Išgręžtos skylės matmenys: 6,5 mm

Kirpimo replės

| Modelis | Pak. vienetų | Svoris kg/100 vnt. | Art.-Nr. |
|------------|--------------|--------------------|----------------|
| AKZ | 1 | 30,857 | 6178535 |

St. Plienas €/vnt.

Kanalų iškirpimui iki kanalo dugno



Tarpiklis

| Modelis | Spalva | Matmuo a mm | Skersmuo mm | Pak. vienetų | Svoris kg/100 vnt. | Art.-Nr. |
|------------|--------|-------------|-------------|--------------|--------------------|----------------|
| AH1 | pilka | 12 | 24 | 100 | 0,354 | 6178540 |
| AH2 | pilka | 20 | 24 | 100 | 0,576 | 6178542 |

PVC Polivinilo chloridas €/100 vnt.

Tarpiklis, kurį galima dėti vieną ant kito, skirtas įvairaus aukščio komponentų aukščiui išlyginti.

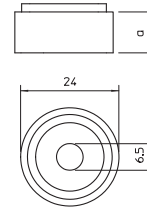

Poveržlė

| Modelis | Spalva | Matmuo h mm | Skersmuo mm | Pak. vienetų | Svoris kg/100 vnt. | Art.-Nr. |
|------------|--------|-------------|-------------|--------------|--------------------|----------------|
| ULS | pilka | 3 | 5 | 100 | 0,170 | 6178548 |

PVC Polivinilo chloridas €/100 vnt.

Poveržlė skirtingiems aukščiams išlyginti.

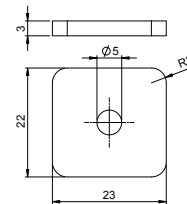

Laikantysis bėgelis, neperforuotas

| Modelis | Konstrukcija | Medžiagos storis mm | Ilgis mm | Ryšulys m | Svoris kg/100 m | Art.-Nr. |
|--------------------|---------------|---------------------|----------|-----------|-----------------|----------------|
| 2064 GTP 2M | neperforuotas | 1,5 | 2000 | 20 | 70,000 | 1115057 |

St. Plienas €/100 m

GTP galvaniškai cinkuotas, skaidriai pasyvuotas

G bėgelis G32 pagal DIN EN 60715 (anksčiau DIN EN 50035).

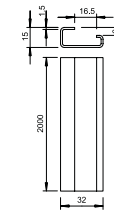

Laikantysis bėgelis, perforuotas

| Modelis | Konstrukcija | Medžiagos storis mm | Ilgis mm | Ryšulys m | Svoris kg/100 m | Art.-Nr. |
|----------------------|---------------|---------------------|----------|-----------|-----------------|----------------|
| 2064 GTP L 2M | su skylutėmis | 1,5 | 2000 | 20 | 69,000 | 1115065 |

St. Plienas €/100 m

GTP galvaniškai cinkuotas, skaidriai pasyvuotas

G bėgelis G32 pagal DIN EN 60715 (anksčiau DIN EN 50035).

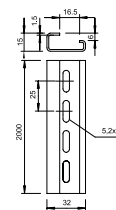

Profilinis bėgelis, neperforuotas

| Modelis | Konstrukcija | Medžiagos storis mm | Ilgis mm | Ryšulys m | Svoris kg/100 m | Art.-Nr. |
|--------------------|---------------|---------------------|----------|-----------|-----------------|----------------|
| 2069 2M GTP | neperforuotas | 1 | 2000 | 50 | 36,040 | 1115650 |

St. Plienas €/100 m

GTP galvaniškai cinkuotas, skaidriai pasyvuotas

Profilinis bėgelis 35 x 7,5 mm pagal DIN EN 60715 (anksčiau DIN EN 50022).

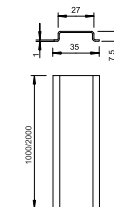

Profilinis bėgelis, perforuotas

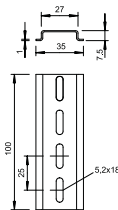

| Modelis | Kon- strukcija | Medžiagos storis mm | Ilgis mm | Ryšulys m | Svoris kg/100 m | Art.-Nr. |
|---------------------|-------------------|------------------------|-------------|--------------|--------------------|----------------|
| 2069 2M GTPL | su skylutėmis | 1 | 2000 | 50 | 33,280 | 1115669 |

SI Plienas

€/100 m

GTP galvaniškai cinkuotas, skaidriai pasyvuotas

Profilinis bėgelis 35 x 7,5 mm pagal DIN EN 60715 (anksčiau DIN EN 50022).

Ženklavimo lentelė

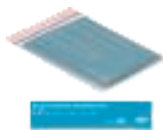

| Modelis | Mat- menys mm | Spalva | Pak. vienetų | Svoris kg/100 vnt. | Art.-Nr. |
|---------------------|---------------------|-----------------|-----------------|-----------------------|----------------|
| VK ISCS 5012 | 99x25mm | šviesiai mėlyna | 20 | 0,100 | 6178643 |

€/vnt.

Žymėjimo lentelės lipdukas, skirtas perforuotiems kanalams skirstomose elektros spintose, kuriose montuojamos saugios elektros grandinės.



{Vorschaltseite VKH Verdrahtungskanal System Dahl halogenfrei}

VK perforuotų kanalų sistema „Dahl“, be halogenų

VK perforuotų kanalų sistema „Dahl“, be halogenų



LKVH DIN perforuotas kanalas, be halogenų

256



Behalogenių VK perforuotų kanalų priedai

259

Perforuotas kanalas, tipas 50037

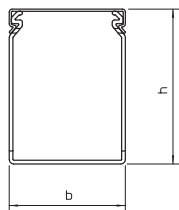

| Modelis | Spalva | Ilgis mm | Mat- muo P x A mm | Pak. Svoris | | Art.-Nr. |
|---|-----------------|-------------|----------------------------|-------------|----------|----------------|
| | | | | m | kg/100 m | |
| LKVH 50037 | šviesiai pilkas | 2000 | 37.5x50 | 48 | 32,000 | 6178582 |
| PC/ABS Polikarbonatas/akrilnitrilo-butadieno-stirenas | | | | | | €/m |

Perforuotas kanalas be halogenų pagal DIN EN 50085-2-3, įskaitant viršutinę dalį, su kiaurymėmis dugne.

Dangtis

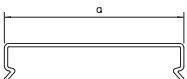

| Modelis | Spalva | Ilgis mm | Matmuo a mm | Ilgis mm | Pak. Svoris | | Art.-Nr. |
|---|-----------------|-------------|-------------------|-------------|-------------|----------|----------------|
| | | | | | m | kg/100 m | |
| LKVH D 37 | šviesiai pilkas | 37,5 | 37,5 | 2000 | 24 | 8,500 | 6178670 |
| PC/ABS Polikarbonatas/akrilnitrilo-butadieno-stirenas | | | | | | €/m | |

Kanalo dangtis.

Perforuotas kanalas, tipas 50050

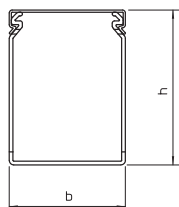

| Modelis | Spalva | Ilgis mm | Mat- muo P x A mm | Pak. Svoris | | Art.-Nr. |
|---|-----------------|-------------|----------------------------|-------------|----------|----------------|
| | | | | m | kg/100 m | |
| LKVH 50050 | šviesiai pilkas | 2000 | 50x50 | 36 | 37,000 | 6178585 |
| PC/ABS Polikarbonatas/akrilnitrilo-butadieno-stirenas | | | | | | €/m |

Perforuotas kanalas be halogenų pagal DIN EN 50085-2-3, įskaitant viršutinę dalį, su kiaurymėmis dugne.

Dangtis

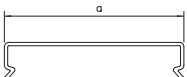

| Modelis | Spalva | Ilgis mm | Matmuo a mm | Ilgis mm | Pak. Svoris | | Art.-Nr. |
|---|-----------------|-------------|-------------------|-------------|-------------|----------|----------------|
| | | | | | m | kg/100 m | |
| LKVH D 50 | šviesiai pilkas | 50 | 50 | 2000 | 24 | 11,000 | 6178674 |
| PC/ABS Polikarbonatas/akrilnitrilo-butadieno-stirenas | | | | | | €/m | |

Kanalo dangtis.

Perforuotas kanalas, tipas 50075

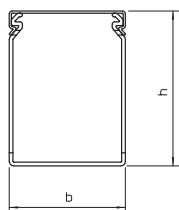

| Modelis | Spalva | Ilgis mm | Mat- muo P x A mm | Pak. Svoris | | Art.-Nr. |
|---|-----------------|-------------|----------------------------|-------------|----------|----------------|
| | | | | m | kg/100 m | |
| LKVH 50075 | šviesiai pilkas | 2000 | 75x50 | 24 | 52,000 | 6178588 |
| PC/ABS Polikarbonatas/akrilnitrilo-butadieno-stirenas | | | | | | €/m |

Perforuotas kanalas be halogenų pagal DIN EN 50085-2-3, įskaitant viršutinę dalį, su kiaurymėmis dugne.

Dangtis

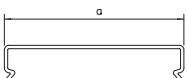

| Modelis | Spalva | Ilgis mm | Matmuo a mm | Ilgis mm | Pak. Svoris | | Art.-Nr. |
|---|-----------------|-------------|-------------------|-------------|-------------|----------|----------------|
| | | | | | m | kg/100 m | |
| LKVH D 75 | šviesiai pilkas | 75 | 75 | 2000 | 12 | 18,000 | 6178678 |
| PC/ABS Polikarbonatas/akrilnitrilo-butadieno-stirenas | | | | | | €/m | |

Kanalo dangtis.

Perforuotas kanalas, tipas 75037

| Modelis | Spalva | Ilgis mm | Mat- muo P x A mm | Pak. m | Svoris kg/100 m | Art.-Nr. |
|---|-----------------|-------------|----------------------------|-----------|--------------------|----------|
| LKVH N 75037 | šviesiai pilkas | 2000 | 37.5x50 | 32 | 44,000 | 6178552 |
| PC/ABS Polikarbonatas/akrilnitrilo-butadieno-stirenas €/m | | | | | | |

Perforuotas kanalas be halogenų pagal DIN EN 50085-2-3, įskaitant viršutinę dalį, su kiaurymėmis dugne.

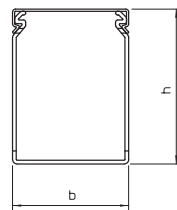

Dangtis

| Modelis | Spalva | Matmuo a mm | Ilgis mm | Pak. m | Svoris kg/100 m | Art.-Nr. |
|---|-----------------|-------------------|-------------|-----------|--------------------|----------|
| LKVH D 37 | šviesiai pilkas | 37,5 | 2000 | 24 | 8,500 | 6178670 |
| PC/ABS Polikarbonatas/akrilnitrilo-butadieno-stirenas €/m | | | | | | |

Kanalo dangtis.

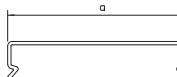

Perforuotas kanalas, tipas 75050

| Modelis | Spalva | Ilgis mm | Mat- muo P x A mm | Pak. m | Svoris kg/100 m | Art.-Nr. |
|---|-----------------|-------------|----------------------------|-----------|--------------------|----------|
| LKVH N 75050 | šviesiai pilkas | 2000 | 50x75 | 24 | 51,000 | 6178556 |
| PC/ABS Polikarbonatas/akrilnitrilo-butadieno-stirenas €/m | | | | | | |

Perforuotas kanalas be halogenų pagal DIN EN 50085-2-3, įskaitant viršutinę dalį, su kiaurymėmis dugne.

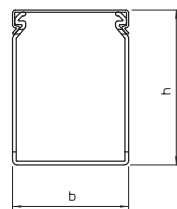

Dangtis

| Modelis | Spalva | Matmuo a mm | Ilgis mm | Pak. m | Svoris kg/100 m | Art.-Nr. |
|---|-----------------|-------------------|-------------|-----------|--------------------|----------|
| LKVH D 50 | šviesiai pilkas | 50 | 2000 | 24 | 11,000 | 6178674 |
| PC/ABS Polikarbonatas/akrilnitrilo-butadieno-stirenas €/m | | | | | | |

Kanalo dangtis.

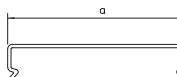

Perforuotas kanalas, tipas 75075

| Modelis | Spalva | Ilgis mm | Mat- muo P x A mm | Pak. m | Svoris kg/100 m | Art.-Nr. |
|---|-----------------|-------------|----------------------------|-----------|--------------------|----------|
| LKVH N 75075 | šviesiai pilkas | 2000 | 75x75 | 16 | 64,000 | 6178559 |
| PC/ABS Polikarbonatas/akrilnitrilo-butadieno-stirenas €/m | | | | | | |

Perforuotas kanalas be halogenų pagal DIN EN 50085-2-3, įskaitant viršutinę dalį, su kiaurymėmis dugne.

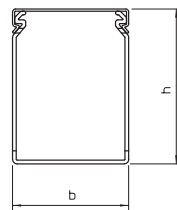

Dangtis

| Modelis | Spalva | Matmuo a mm | Ilgis mm | Pak. m | Svoris kg/100 m | Art.-Nr. |
|---|-----------------|-------------------|-------------|-----------|--------------------|----------|
| LKVH D 75 | šviesiai pilkas | 75 | 2000 | 12 | 18,000 | 6178678 |
| PC/ABS Polikarbonatas/akrilnitrilo-butadieno-stirenas €/m | | | | | | |

Kanalo dangtis.

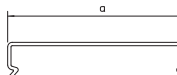

Perforuotas kanalas, tipas 75100

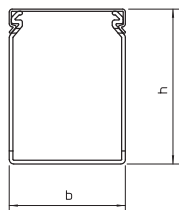

| Modelis | Spalva | Ilgis mm | Mat- muo P x A mm | Pak. m | Svoris kg/100 m | Art.-Nr. |
|---|-----------------|-------------|----------------------------|-----------|--------------------|----------|
| LKVH N 75100 | šviesiai pilkas | 2000 | 100x75 | 16 | 84,000 | 6178563 |
| PC/ABS Polikarbonatas/akrilnitrilo-butadieno-stirenas | | | | | | €/m |

Perforuotas kanalas be halogenų pagal DIN EN 50085-2-3, įskaitant viršutinę dalį, su kiaurymėmis dugne.

Dangtis

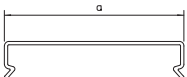

| Modelis | Spalva | Ilgis mm | Matmuo a mm | Ilgis mm | Pak. m | Svoris kg/100 m | Art.-Nr. |
|---|-----------------|-------------|-------------------|-------------|-----------|--------------------|----------|
| LKVH D 100 | šviesiai pilkas | 2000 | 100 | 2000 | 12 | 27,500 | 6178682 |
| PC/ABS Polikarbonatas/akrilnitrilo-butadieno-stirenas | | | | | | €/m | |

Kanalo dangtis.

Perforuotas kanalas, tipas 75125

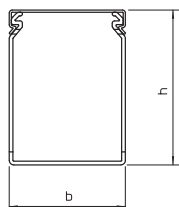

| Modelis | Spalva | Ilgis mm | Mat- muo P x A mm | Pak. m | Svoris kg/100 m | Art.-Nr. |
|---|-----------------|-------------|----------------------------|-----------|--------------------|----------|
| LKVH N 75125 | šviesiai pilkas | 2000 | 125x75 | 8 | 98,500 | 6178566 |
| PC/ABS Polikarbonatas/akrilnitrilo-butadieno-stirenas | | | | | | €/m |

Perforuotas kanalas be halogenų pagal DIN EN 50085-2-3, įskaitant viršutinę dalį, su kiaurymėmis dugne.

Dangtis

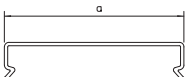

| Modelis | Spalva | Ilgis mm | Matmuo a mm | Ilgis mm | Pak. m | Svoris kg/100 m | Art.-Nr. |
|---|-----------------|-------------|-------------------|-------------|-----------|--------------------|----------|
| LKVH D 125 | šviesiai pilkas | 2000 | 125 | 2000 | 16 | 34,500 | 6178686 |
| PC/ABS Polikarbonatas/akrilnitrilo-butadieno-stirenas | | | | | | €/m | |

Kanalo dangtis.

Laidų laikiklinė atrama, skirta LKV/H tipo kanalams

| Modelis | Spalva | Matmuo | | Pak. vienetų | Svoris kg/100 vnt. | Art.-Nr. |
|------------------------|-----------------|--------|------|--------------|--------------------|----------------|
| | | a mm | b mm | | | |
| LKV H H | šviesiai pilkas | 56 | 25 | 100 | 0,361 | 6178650 |
| PS Polistirolas | | | | | | €/100 vnt. |

Laidų laikiklinė atrama, skirta LKV/H tipo perforuotiems kanalams be halogenų. Laidų laikiklinė atrama neleidžia iškristi jau nutiestiems laidams. Dėl nustatytų lenkimo vietų įvairaus pločio laikiklių ilgis gali būti sumažinamas iki 38, 28 ir 23 mm.

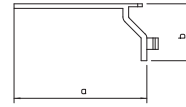

Plastiko knedžių kniediklis

| Modelis | Dydis | Spalva | Pak. vienetų | Svoris kg/100 vnt. | Art.-Nr. |
|---|-------|--------|--------------|--------------------|----------|
| | | | | | |
| POM Poliacetalis (polioksietilenas, poliformaldehidas) | | | | | |

Kniedytuvas 4,5 mm pleištinėms kniedėms montuoti.

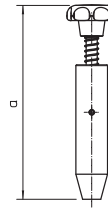

Plastiko knedžių kniediklis

| Modelis | Dydis | Spalva | Pak. vienetų | Svoris kg/100 vnt. | Art.-Nr. |
|---|-------|--------|--------------|--------------------|----------|
| | | | | | |
| POM Poliacetalis (polioksietilenas, poliformaldehidas) | | | | | |

Kniedytuvas 6 mm pleištinėms kniedėms montuoti.

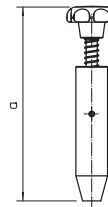

Pleištinė kniedė, KSN 1

| Modelis | Spalva | Matmuo a mm | Pak. vienetų | Svoris kg/100 vnt. | Art.-Nr. |
|--------------------------|--------|-------------|--------------|--------------------|----------|
| | | | | | |
| PP Polipropilenas | | | | | |

VK perforuotas kanalas prie montavimo plokštės tvirtinamas kniedytuvu ir pleištinėmis kniedėmis.

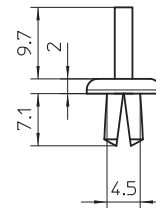

Pleištinė kniedė, KSN 22

| Modelis | Spalva | Matmuo a mm | Pak. vienetų | Svoris kg/100 vnt. | Art.-Nr. |
|----------------------|--------|-------------|--------------|--------------------|----------|
| | | | | | |
| PA Poliamidas | | | | | |

VK perforuotas kanalas prie montavimo plokštės tvirtinamas kniedytuvu ir pleištinėmis kniedėmis. Išgręžtos skylės matmenys: 6,5 mm

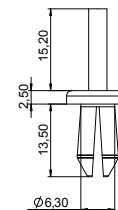

Kirpimo replės

| Modelis | Pak. vienetų | Svoris kg/100 vnt. | Art.-Nr. |
|-------------------|--------------|--------------------|----------|
| | | | |
| Sl Plienas | | | |

Kanalų iškirpimui iki kanalo dugno



Laikantysis bėgelis, neperforuotas

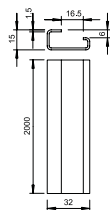

| Modelis | Kon- struktūra | Medžiagos storis mm | Ilgis mm | Ryšulys m | Svoris kg/100 m | Art.-Nr. |
|---|---|------------------------|-------------|--------------|--------------------|----------------|
| 2064 GTP 2M | neperforuotas | 1,5 | 2000 | 20 | 70,000 | 1115057 |
| SI Plienas | | | | | | €/100 m |
| GTP | galvaniškai cinkuotas, skaidriai pasyvuotas | | | | | |
| G bėgelis G32 pagal DIN EN 60715 (anksčiau DIN EN 50035). | | | | | | |

Laikantysis bėgelis, perforuotas

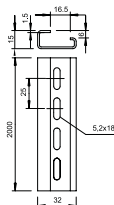

| Modelis | Kon- struktūra | Medžiagos storis mm | Ilgis mm | Ryšulys m | Svoris kg/100 m | Art.-Nr. |
|---|---|------------------------|-------------|--------------|--------------------|----------------|
| 2064 GTP 2M | su skylutėmis | 1,5 | 2000 | 20 | 69,000 | 1115065 |
| SI Plienas | | | | | | €/100 m |
| GTP | galvaniškai cinkuotas, skaidriai pasyvuotas | | | | | |
| G bėgelis G32 pagal DIN EN 60715 (anksčiau DIN EN 50035). | | | | | | |

Profilinis bėgelis, neperforuotas

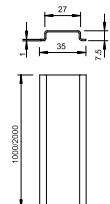

| Modelis | Kon- struktūra | Medžiagos storis mm | Ilgis mm | Ryšulys m | Svoris kg/100 m | Art.-Nr. |
|--|---|------------------------|-------------|--------------|--------------------|----------------|
| 2069 2M GTP | neperforuotas | 1 | 2000 | 50 | 36,040 | 1115650 |
| SI Plienas | | | | | | €/100 m |
| GTP | galvaniškai cinkuotas, skaidriai pasyvuotas | | | | | |
| Profilinis bėgelis 35 x 7,5 mm pagal DIN EN 60715 (anksčiau DIN EN 50022). | | | | | | |

Profilinis bėgelis, perforuotas

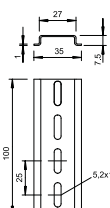

| Modelis | Kon- struktūra | Medžiagos storis mm | Ilgis mm | Ryšulys m | Svoris kg/100 m | Art.-Nr. |
|--|---|------------------------|-------------|--------------|--------------------|----------------|
| 2069 2M GTP | su skylutėmis | 1 | 2000 | 50 | 33,280 | 1115669 |
| SI Plienas | | | | | | €/100 m |
| GTP | galvaniškai cinkuotas, skaidriai pasyvuotas | | | | | |
| Profilinis bėgelis 35 x 7,5 mm pagal DIN EN 60715 (anksčiau DIN EN 50022). | | | | | | |

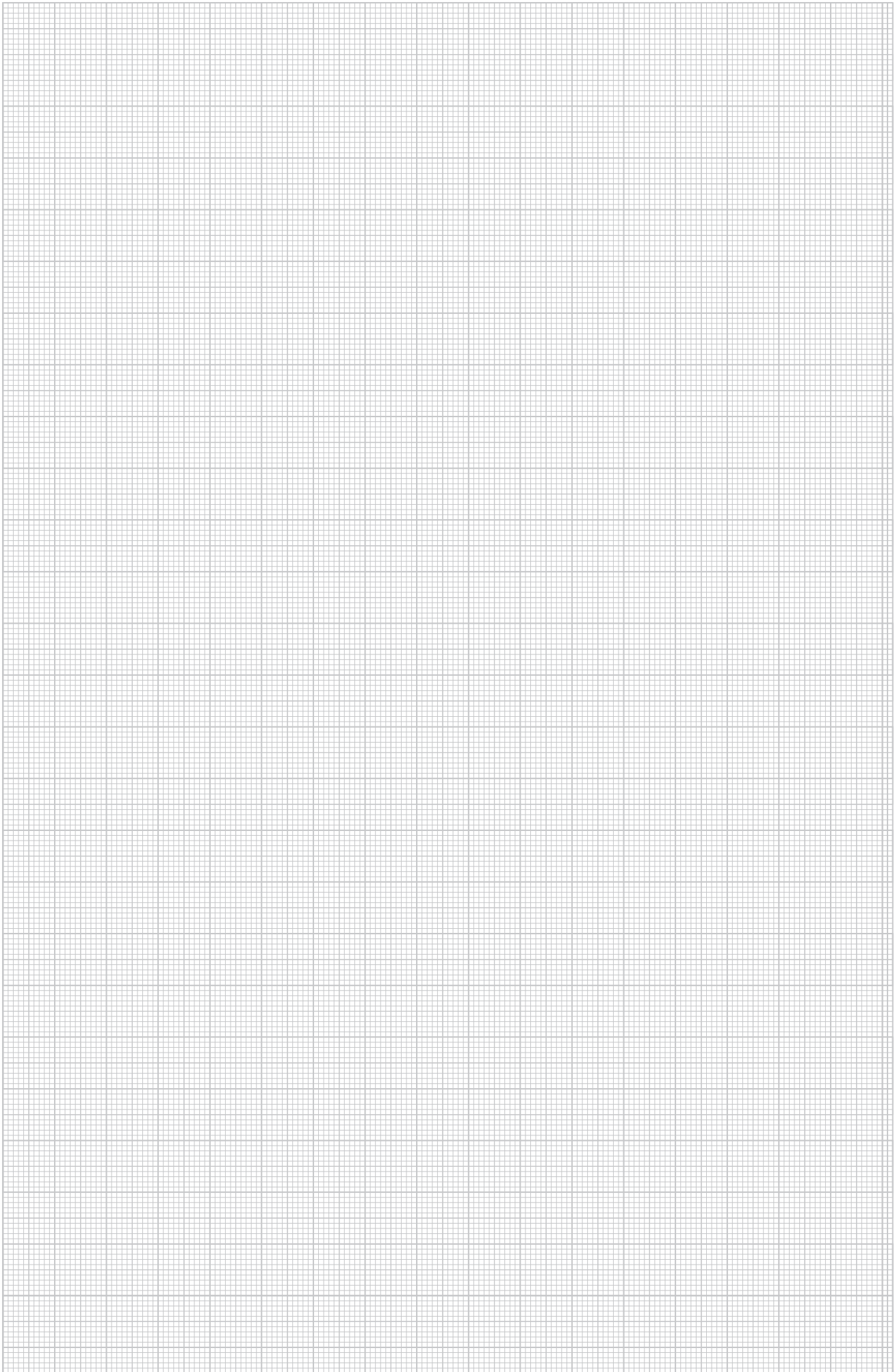



„Rapid 45 - 2 “ prietaisų instaliacinių kanalų iš plastiko sistemos

| | | |
|---|--|-----|
|  | Prietaisų instaliacinis kanalas, 1 latakų, kanalo plotis 100 mm | 264 |
|  | Prietaisų instaliacinis kanalas, 2 latakų, kanalo plotis 130 mm | 267 |
|  | Prietaisų instaliacinis kanalas, 2 latakų, kanalo plotis 165 mm | 270 |
|  | Prietaisų instaliacinis kanalas, 3 latakų, kanalo plotis 160 mm | 273 |

„Rapid 45-2“ prietaisų instaliacinis kanalas, GK 53100 tipas

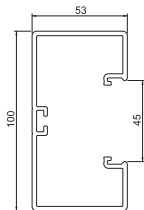

| Modelis | Spalva | Ilgis mm | Pak. m | Svoris kg/100 m | Art.-Nr. |
|-------------|-----------------|----------|--------|-----------------|----------|
| GK-53100RW | baltas | 2000 | 12 | 130,300 | 6113000 |
| GK-53100LGR | šviesiai pilkas | 2000 | 12 | 130,300 | 6113002 |

PC/PVC Polivinilo chloridas

€/m

Kanalo viršutinė bei apatinė dalys su pagrindo perforavimu, skirtos montuoti tiesiai prie sienos.

Kanalo sujungimo uždengimas



| Modelis | Spalva | Pak. vienetų | Svoris kg/100 vnt. | Art.-Nr. |
|--------------|-----------------|--------------|--------------------|----------|
| GK-KS45-1RW | baltas | 6 | 0,590 | 6113020 |
| GK-KS45-1LGR | šviesiai pilkas | 6 | 0,590 | 6113022 |

PC/ABS Polikarbonatas/akrilnitrilo-butadieno-stirenas

€/vnt.

Sandūros uždanga „Rapid 45-2“ apatinės prietaisų instaliacinių kanalų dalies pjovimo kraštams paslėpti ir kanalo segmentams neprikaištingai sujungti. Sandūrų uždangos užmaunamos. Tinka 100 ir 165 mm pločio kanalui.

Plokščiasis kampas

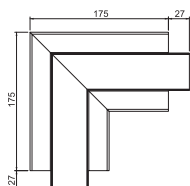

| Modelis | Spalva | Pak. vienetų | Svoris kg/100 vnt. | Art.-Nr. |
|---------------|-----------------|--------------|--------------------|----------|
| GK-FS53100RW | baltas | 1 | 34,600 | 6113080 |
| GK-FS53100LGR | šviesiai pilkas | 1 | 34,600 | 6113082 |

PC/ABS Polikarbonatas/akrilnitrilo-butadieno-stirenas

€/vnt.

Plokščiasis kampas „Rapid 45-2“ prietaisų instaliacinių kanalų krypčiai pakeisti.

Plokščiojo kampo gaubtas

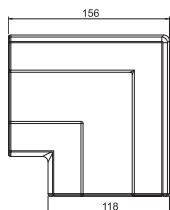

| Modelis | Spalva | Pak. vienetų | Svoris kg/100 vnt. | Art.-Nr. |
|---------------|-----------------|--------------|--------------------|----------|
| GK-FH53100RW | baltas | 2 | 9,800 | 6113090 |
| GK-FH53100LGR | šviesiai pilkas | 2 | 9,800 | 6113092 |

PC/ABS Polikarbonatas/akrilnitrilo-butadieno-stirenas

€/vnt.

Plokščiasis kampas kaip dengiamoji fasoninė dalis „Rapid 45-2“ prietaisų instaliacinių kanalų krypčiai pakeisti.

Vidinis kampas

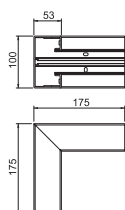

| Modelis | Spalva | Pak. vienetų | Svoris kg/100 vnt. | Art.-Nr. |
|---------------|-----------------|--------------|--------------------|----------|
| GK-IS53100RW | baltas | 1 | 34,200 | 6113060 |
| GK-IS53100LGR | šviesiai pilkas | 1 | 34,200 | 6113062 |

PC/ABS Polikarbonatas/akrilnitrilo-butadieno-stirenas

€/vnt.

90° vidinis kampas „Rapid 45-2“ prietaisų instaliacinių kanalų krypčiai pakeisti.

Vidinio kampo gaubtas

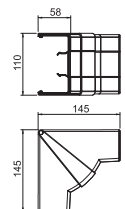

| Modelis | Spalva | Pak. vienetų | Svoris kg/100 vnt. | Art.-Nr. |
|---------------|-----------------|--------------|--------------------|----------|
| GK-IH53100RW | baltas | 1 | 12,000 | 6113070 |
| GK-IH53100LGR | šviesiai pilkas | 1 | 12,000 | 6113072 |

PC/ABS Polikarbonatas/akrilnitrilo-butadieno-stirenas

€/vnt.

Vidinis kampas „Rapid 45-2“ prietaisų instaliacinių kanalų krypčiai pakeisti. Fasoninės dalys reguliuojamos nuo 83–97°.

Išorinis kampas

| Modelis | Spalva | Pak. vienetų | Svoris kg/100 vnt. | Art.-Nr. |
|---------------|-----------------|--------------|--------------------|----------|
| GK-AS53100RW | baltas | 1 | 40,400 | 6113040 |
| GK-AS53100LGR | šviesiai pilkas | 1 | 40,400 | 6113042 |

PC/ABS Polikarbonatas/akrilnitrilo-butadieno-stirenas

€/vnt.

Išorinis 90° kampas, skirtas prietaisų instaliacinių kanalų „Rapid 45-2“ krypčiai pakeisti.

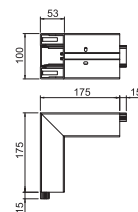

Išorinio kampo gaubtas

| Modelis | Spalva | Pak. vienetų | Svoris kg/100 vnt. | Art.-Nr. |
|---------------|-----------------|--------------|--------------------|----------|
| GK-AH53100RW | baltas | 1 | 6,900 | 6113050 |
| GK-AH53100LGR | šviesiai pilkas | 1 | 6,900 | 6113052 |

PC/ABS Polikarbonatas/akrilnitrilo-butadieno-stirenas

€/vnt.

Išorinis kampas, skirtas prietaisų instaliacinių kanalų „Rapid 45-2“ krypčiai pakeisti. Fasoninės dalys reguliuojamos nuo 80 iki 110°.

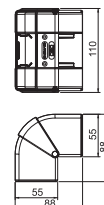

T formos adapteris

| Modelis | Spalva | Pak. vienetų | Svoris kg/100 vnt. | Art.-Nr. |
|---------------|-----------------|--------------|--------------------|----------|
| GK-TR53100RW | baltas | 1 | 3,100 | 6113100 |
| GK-TR53100LGR | šviesiai pilkas | 1 | 3,100 | 6113102 |

PC/ABS Polikarbonatas/akrilnitrilo-butadieno-stirenas

€/vnt.

T formos adapteris 90° kampui iš 53100 sistemos į 53100 sistemą.

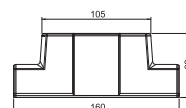

T formos adapteris WDK 40060

| Modelis | Spalva | Pak. vienetų | Svoris kg/100 vnt. | Art.-Nr. |
|----------------|-----------------|--------------|--------------------|----------|
| GK-TA WDK 1RW | baltas | 1 | 2,500 | 6113310 |
| GK-TA WDK 1LGR | šviesiai pilkas | 1 | 2,500 | 6113312 |

PC/ABS Polikarbonatas/akrilnitrilo-butadieno-stirenas

€/vnt.

T formos adapteris 90° kampui iš „Rapid 45-2“ 53100 ir 53165 sistemos į WDK40060 kanalą.

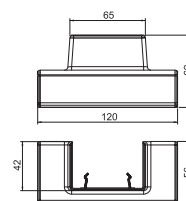

Galinė detalė

| Modelis | Spalva | Pak. vienetų | Svoris kg/100 vnt. | Art.-Nr. |
|--------------|-----------------|--------------|--------------------|----------|
| GK-E53100RW | baltas | 1 | 2,100 | 6113110 |
| GK-E53100LGR | šviesiai pilkas | 1 | 2,100 | 6113112 |

PC/ABS Polikarbonatas/akrilnitrilo-butadieno-stirenas

€/vnt.

Antgalis „Rapid 45-2“ GK ir GA 53100 prietaisų šoniniams instaliaciniams kanalams užsandarinti.

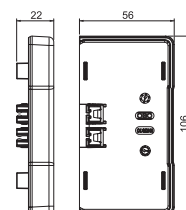

Dangtis

| Modelis | Spalva | Ilgis mm | Pak. m | Svoris kg/100 m | Art.-Nr. |
|------------|-----------------|----------|--------|-----------------|----------|
| GK-OT45RW | baltas | 2000 | 24 | 20,550 | 6113010 |
| GK-OT45LGR | šviesiai pilkas | 2000 | 24 | 20,550 | 6113012 |

PVC Polivinilo chloridas

€/m

Kanalo viršutinė dalis „Rapid 45-2“ prietaisų instaliaciniams kanalams užsandarinti.

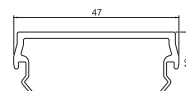

„Rapid 45-2“ prietaisų instaliacinis kanalas iš plastiko sistemų

Kanalo aukštis 53 mm, kanalo plotis 100 mm

Viršutinės dalies sandūros uždanga

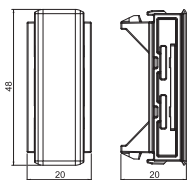

| Modelis | Spalva | Pak. vienetų | Svoris kg/100 vnt. | Art.-Nr. |
|--------------|-----------------|--------------|--------------------|----------|
| GK-OTSA45RW | baltas | 6 | 0,550 | 6113030 |
| GK-OTSA45LGR | šviesiai pilkas | 6 | 0,550 | 6113032 |

PC/ABS Polikarbonatas/akrilnitrilo-butadieno-stirenas

€/vnt.

Sandūros uždanga „Rapid 45-2“ viršutinės prietaisų instaliacinių kanalų dalies pjovimo kraštams paslėpti ir nepriekaištingam įmontuotų „Modul 45“ prietaisų prijungimui.

Petrvara

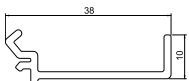

| Modelis | Spalva | Ilgis mm | Pak. m | Svoris kg/100 m | Art.-Nr. |
|---------|-----------------|----------|--------|-----------------|----------|
| GK-TW53 | šviesiai pilkas | 2000 | 40 | 28,700 | 6113290 |

PC/ABS Polikarbonatas/akrilnitrilo-butadieno-stirenas

€/m

Skiriamoji sienelė, skirta montuoti „Rapid 45-2“ GK ir GA prietaisų instaliaciniuose kanaluose, skirtingų įtampų kabeliams ir laidams instaliuoti.

„Rapid 45-2“ prietaisų instaliacinis kanalas, GK 53130 tipas

| Modelis | Spalva | Ilgis mm | Pak. m | Svoris kg/100 m | Art.-Nr. |
|-------------|-----------------|----------|--------|-----------------|----------|
| GK-53130RW | baltas | 2000 | 8 | 174,000 | 6113200 |
| GK-53130LGR | šviesiai pilkas | 2000 | 8 | 174,000 | 6113202 |

PC/PVC Polivinilo chloridas

€/m

Kanalo viršutinė ir apatinė dalys su kiaurymėmis dugne.

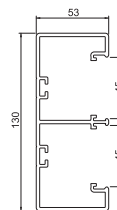

Kanalo sujungimo uždengimas

| Modelis | Spalva | Pak. vienetų | Svoris kg/100 vnt. | Art.-Nr. |
|--------------|-----------------|--------------|--------------------|----------|
| GK-KS45-2RW | baltas | 6 | 0,455 | 6113210 |
| GK-KS45-2LGR | šviesiai pilkas | 6 | 0,455 | 6113212 |

PC/ABS Polikarbonatas/akrilnitrilo-butadieno-stirenas

€/vnt.

Sandūros uždanga „Rapid 45-2“ apatinės prietaisų instaliacinių kanalų dalies pjovimo kraštams paslėpti ir kanalo segmentams nepriklausomai sujungti. Sandūrų uždangos užmaunamos. Tinka 130 mm pločio kanalui.



Plokščiasis kampas

| Modelis | Spalva | Pak. vienetų | Svoris kg/100 vnt. | Art.-Nr. |
|---------------|-----------------|--------------|--------------------|----------|
| GK-FS53130RW | baltas | 1 | 60,200 | 6113260 |
| GK-FS53130LGR | šviesiai pilkas | 1 | 60,200 | 6113262 |

PC/ABS Polikarbonatas/akrilnitrilo-butadieno-stirenas

€/vnt.

Plokščiasis kampas „Rapid 45-2“ prietaisų instaliacinių kanalų krypčiai pakeisti.

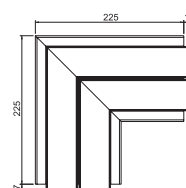

Plokščiojo kampo gaubtas

| Modelis | Spalva | Pak. vienetų | Svoris kg/100 vnt. | Art.-Nr. |
|---------------|-----------------|--------------|--------------------|----------|
| GK-FH53130RW | baltas | 2 | 12,700 | 6113270 |
| GK-FH53130LGR | šviesiai pilkas | 2 | 12,700 | 6113272 |

PC/ABS Polikarbonatas/akrilnitrilo-butadieno-stirenas

€/vnt.

Plokščiasis kampas kaip dengiamoji fasoninė dalis „Rapid 45-2“ prietaisų instaliacinių kanalų krypčiai pakeisti.

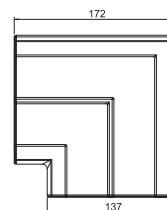

Vidinis kampas

| Modelis | Spalva | Pak. vienetų | Svoris kg/100 vnt. | Art.-Nr. |
|---------------|-----------------|--------------|--------------------|----------|
| GK-IS53130RW | baltas | 1 | 44,400 | 6113240 |
| GK-IS53130LGR | šviesiai pilkas | 1 | 44,400 | 6113242 |

PC/ABS Polikarbonatas/akrilnitrilo-butadieno-stirenas

€/vnt.

90° vidinis kampas „Rapid 45-2“ prietaisų instaliacinių kanalų krypčiai pakeisti.

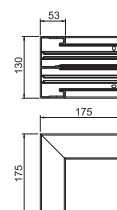

Vidinio kampo gaubtas

| Modelis | Spalva | Pak. vienetų | Svoris kg/100 vnt. | Art.-Nr. |
|---------------|-----------------|--------------|--------------------|----------|
| GK-IH53130RW | baltas | 1 | 13,170 | 6113250 |
| GK-IH53130LGR | šviesiai pilkas | 1 | 13,170 | 6113252 |

PC/ABS Polikarbonatas/akrilnitrilo-butadieno-stirenas

€/vnt.

Vidinis kampas „Rapid 45-2“ prietaisų instaliacinių kanalų krypčiai pakeisti. Fasoninės dalys reguliuojamos nuo 83–97°.

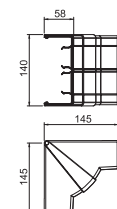

„Rapid 45-2“ prietaisų instaliacinis kanalas iš plastiko sistemų

Išorinis kampas

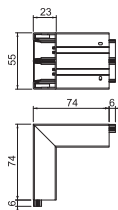

| Modelis | Spalva | Pak. vienetų | Svoris kg/100 vnt. | Art.-Nr. |
|---------------|-----------------|--------------|--------------------|----------|
| GK-AS53130RW | baltas | 1 | 56,200 | 6113220 |
| GK-AS53130LGR | šviesiai pilkas | 1 | 56,200 | 6113222 |

PC/ABS Polikarbonatas/akrilnitrilo-butadieno-stirenas

€/vnt.

Išorinis 90° kampas, skirtas prietaisų instaliacinių kanalų „Rapid 45-2“ krypčiai pakeisti.

Išorinio kampo gaubtas

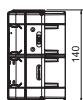

| Modelis | Spalva | Pak. vienetų | Svoris kg/100 vnt. | Art.-Nr. |
|---------------|-----------------|--------------|--------------------|----------|
| GK-AH53130RW | baltas | 1 | 8,000 | 6113230 |
| GK-AH53130LGR | šviesiai pilkas | 1 | 8,000 | 6113232 |

PC/ABS Polikarbonatas/akrilnitrilo-butadieno-stirenas

€/vnt.

Išorinis kampas, skirtas prietaisų instaliacinių kanalų „Rapid 45-2“ krypčiai pakeisti. Fasoninės dalys reguliuojamos nuo 80 iki 110°.

T formos adapteris

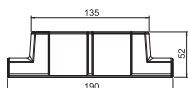

| Modelis | Spalva | Pak. vienetų | Svoris kg/100 vnt. | Art.-Nr. |
|---------------|-----------------|--------------|--------------------|----------|
| GK-TR53130RW | baltas | 1 | 3,200 | 6113300 |
| GK-TR53130LGR | šviesiai pilkas | 1 | 3,200 | 6113302 |

PC/ABS Polikarbonatas/akrilnitrilo-butadieno-stirenas

€/vnt.

T formos adapteris 90° kampui iš 53130 sistemos į 53130 sistemą.

T formos adapteris WDK 40060

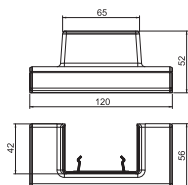

| Modelis | Spalva | Pak. vienetų | Svoris kg/100 vnt. | Art.-Nr. |
|----------------|-----------------|--------------|--------------------|----------|
| GK-TA WDK 2RW | baltas | 1 | 2,200 | 6113320 |
| GK-TA WDK 2LGR | šviesiai pilkas | 1 | 2,200 | 6113322 |

PC/ABS Polikarbonatas/akrilnitrilo-butadieno-stirenas

€/vnt.

T formos adapteris 90° kampui iš „Rapid 45-2“ 53130 sistemos į WDK40060 kanalą.

Galinė detalė

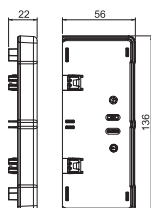

| Modelis | Spalva | Pak. vienetų | Svoris kg/100 vnt. | Art.-Nr. |
|--------------|-----------------|--------------|--------------------|----------|
| GK-E53130RW | baltas | 1 | 2,700 | 6113280 |
| GK-E53130LGR | šviesiai pilkas | 1 | 2,700 | 6113282 |

PC/ABS Polikarbonatas/akrilnitrilo-butadieno-stirenas

€/vnt.

Antgalis „Rapid 45-2“ GK ir GA 53130 prietaisų šoniniams instaliaciniams kanalams užsandarinti.

Dangtis

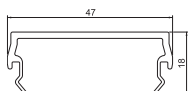

| Modelis | Spalva | Ilgis mm | Pak. m | Svoris kg/100 m | Art.-Nr. |
|------------|-----------------|----------|--------|-----------------|----------|
| GK-OT45RW | baltas | 2000 | 24 | 20,550 | 6113010 |
| GK-OT45LGR | šviesiai pilkas | 2000 | 24 | 20,550 | 6113012 |

PVC Polivinilo chloridas

€/m

Kanalo viršutinė dalis „Rapid 45-2“ prietaisų instaliaciniams kanalams užsandarinti.

Viršutinės dalies sandūros uždanga

| Modelis | Spalva | Pak. vienetų | Svoris kg/100 vnt. | Art.-Nr. |
|--------------|-----------------|--------------|--------------------|----------|
| GK-OTSA45RW | baltas | 6 | 0,550 | 6113030 |
| GK-OTSA45LGR | šviesiai pilkas | 6 | 0,550 | 6113032 |

PC/ABS Polikarbonatas/akrilnitrilo-butadieno-stirenas €/vnt.

Sandūros uždanga „Rapid 45-2“ viršutinės prietaisų instaliacinių kanalų dalies pjovimo kraštams paslėpti ir nepriekaištingam įmontuotų „Modul 45“ prietaisų prijungimui.

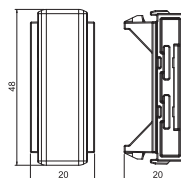

Pertvara

| Modelis | Spalva | Ilgis mm | Pak. m | Svoris kg/100 m | Art.-Nr. |
|---------|-----------------|----------|--------|-----------------|----------|
| GK-TW53 | šviesiai pilkas | 2000 | 40 | 28,700 | 6113290 |

PC/ABS Polikarbonatas/akrilnitrilo-butadieno-stirenas €/m

Skiriamoji sienelė, skirta montuoti „Rapid 45-2“ GK ir GA prietaisų instaliaciniuose kanaluose, skirtingu įtampų kabeliams ir laidams instaliuoti.

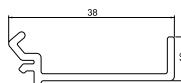

„Rapid 45-2“ prietaisų instaliacinis kanalas, GK 53165 tipas

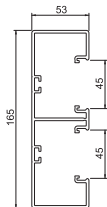

| Modelis | Spalva | Ilgis mm | Pak. m | Svoris kg/100 m | Art.-Nr. |
|-------------|-----------------|----------|--------|-----------------|----------|
| GK-53165RW | baltas | 2000 | 8 | 216,250 | 6113400 |
| GK-53165LGR | šviesiai pilkas | 2000 | 8 | 216,250 | 6113402 |

PC/PVC Polivinilo chloridas

€/m

Kanalo viršutinė ir apatinė dalys su kiurymėmis dugne.

Kanalo sujungimo uždengimas

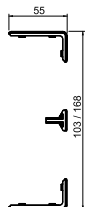

| Modelis | Spalva | Pak. vienetų | Svoris kg/100 vnt. | Art.-Nr. |
|--------------|-----------------|--------------|--------------------|----------|
| GK-KS45-1RW | baltas | 6 | 0,590 | 6113020 |
| GK-KS45-1LGR | šviesiai pilkas | 6 | 0,590 | 6113022 |

PC/ABS Polikarbonatas/akrilnitrilo-butadieno-stirenas

€/vnt.

Sandūros uždanga „Rapid 45-2“ apatinės prietaisų instaliacinių kanalų dalies pjovimo kraštams paslėpti ir kanalo segmentams neprikaištingai sujungti. Sandūrų uždangos užmaunamos. Tinka 100 ir 165 mm pločio kanalui.

Plokščiasis kampas

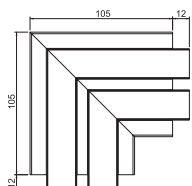

| Modelis | Spalva | Pak. vienetų | Svoris kg/100 vnt. | Art.-Nr. |
|---------------|-----------------|--------------|--------------------|----------|
| GK-FS53165RW | baltas | 1 | 64,500 | 6113450 |
| GK-FS53165LGR | šviesiai pilkas | 1 | 64,500 | 6113452 |

PC/ABS Polikarbonatas/akrilnitrilo-butadieno-stirenas

€/vnt.

Plokščiasis kampas „Rapid 45-2“ prietaisų instaliacinių kanalų krypčiai pakeisti.

Plokščiojo kampo gaubtas

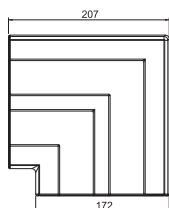

| Modelis | Spalva | Pak. vienetų | Svoris kg/100 vnt. | Art.-Nr. |
|---------------|-----------------|--------------|--------------------|----------|
| GK-FH53165RW | baltas | 2 | 16,300 | 6113460 |
| GK-FH53165LGR | šviesiai pilkas | 2 | 16,300 | 6113462 |

PC/ABS Polikarbonatas/akrilnitrilo-butadieno-stirenas

€/vnt.

Plokščiasis kampas kaip dengiamoji fasoninė dalis „Rapid 45-2“ prietaisų instaliacinių kanalų krypčiai pakeisti.

Vidinis kampas

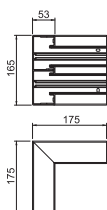

| Modelis | Spalva | Pak. vienetų | Svoris kg/100 vnt. | Art.-Nr. |
|---------------|-----------------|--------------|--------------------|----------|
| GK-IS53165RW | baltas | 1 | 54,500 | 6113430 |
| GK-IS53165LGR | šviesiai pilkas | 1 | 54,500 | 6113432 |

PC/ABS Polikarbonatas/akrilnitrilo-butadieno-stirenas

€/vnt.

90° vidinis kampas „Rapid 45-2“ prietaisų instaliacinių kanalų krypčiai pakeisti.

Vidinio kampo gaubtas

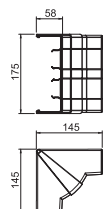

| Modelis | Spalva | Pak. vienetų | Svoris kg/100 vnt. | Art.-Nr. |
|---------------|-----------------|--------------|--------------------|----------|
| GK-IH53165RW | baltas | 1 | 14,660 | 6113440 |
| GK-IH53165LGR | šviesiai pilkas | 1 | 14,660 | 6113442 |

PC/ABS Polikarbonatas/akrilnitrilo-butadieno-stirenas

€/vnt.

Vidinis kampas „Rapid 45-2“ prietaisų instaliacinių kanalų krypčiai pakeisti. Fasoninės dalys reguliuojamos nuo 83–97°.

Išorinis kampas

| Modelis | Spalva | Pak. vienetų | Svoris kg/100 vnt. | Art.-Nr. |
|---------------|-----------------|--------------|--------------------|----------|
| GK-AS53165RW | baltas | 1 | 66,800 | 6113410 |
| GK-AS53165LGR | šviesiai pilkas | 1 | 66,800 | 6113412 |

PC/ABS Polikarbonatas/akrilnitrilo-butadieno-stirenas

€/vnt.

Išorinis 90° kampas, skirtas prietaisų instaliacinių kanalų „Rapid 45-2“ krypčiai pakeisti.

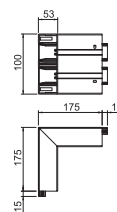

Išorinio kampo gaubtas

| Modelis | Spalva | Pak. vienetų | Svoris kg/100 vnt. | Art.-Nr. |
|---------------|-----------------|--------------|--------------------|----------|
| GK-AH53165RW | baltas | 1 | 9,230 | 6113420 |
| GK-AH53165LGR | šviesiai pilkas | 1 | 9,230 | 6113422 |

PC/ABS Polikarbonatas/akrilnitrilo-butadieno-stirenas

€/vnt.

Išorinis kampas, skirtas prietaisų instaliacinių kanalų „Rapid 45-2“ krypčiai pakeisti. Fasoninės dalys reguliuojamos nuo 80 iki 110°.



T formos adapteris

| Modelis | Spalva | Pak. vienetų | Svoris kg/100 vnt. | Art.-Nr. |
|---------------|-----------------|--------------|--------------------|----------|
| GK-TR53165RW | baltas | 1 | 4,040 | 6113480 |
| GK-TR53165LGR | šviesiai pilkas | 1 | 4,040 | 6113482 |

PC/ABS Polikarbonatas/akrilnitrilo-butadieno-stirenas

€/vnt.

T formos elementas 90° kampui iš 53165 sistemos į 53165 sistemą.

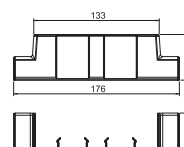

T formos adapteris WDK 40060

| Modelis | Spalva | Pak. vienetų | Svoris kg/100 vnt. | Art.-Nr. |
|----------------|-----------------|--------------|--------------------|----------|
| GK-TA WDK 1RW | baltas | 1 | 2,500 | 6113310 |
| GK-TA WDK 1LGR | šviesiai pilkas | 1 | 2,500 | 6113312 |

PC/ABS Polikarbonatas/akrilnitrilo-butadieno-stirenas

€/vnt.

T formos adapteris 90° kampui iš „Rapid 45-2“ 53100 ir 53165 sistemos į WDK40060 kanalą.

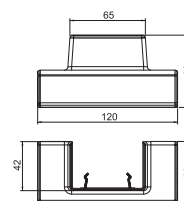

Galinė detalė

| Modelis | Spalva | Pak. vienetų | Svoris kg/100 vnt. | Art.-Nr. |
|--------------|-----------------|--------------|--------------------|----------|
| GK-E53165RW | baltas | 1 | 3,240 | 6113470 |
| GK-E53165LGR | šviesiai pilkas | 1 | 3,240 | 6113472 |

PC/ABS Polikarbonatas/akrilnitrilo-butadieno-stirenas

€/vnt.

Antgalis „Rapid 45-2“ GK ir GA 53165 prietaisų šoniniams instaliaciniams kanalams užsandarinti.

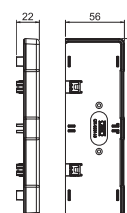

Dangtis

| Modelis | Spalva | Ilgis mm | Pak. m | Svoris kg/100 m | Art.-Nr. |
|------------|-----------------|----------|--------|-----------------|----------|
| GK-OT45RW | baltas | 2000 | 24 | 20,550 | 6113010 |
| GK-OT45LGR | šviesiai pilkas | 2000 | 24 | 20,550 | 6113012 |

PVC Polivinilo chloridas

€/m

Kanalo viršutinė dalis „Rapid 45-2“ prietaisų instaliaciniams kanalams užsandarinti.

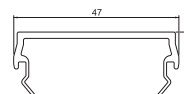

„Rapid 45-2“ prietaisų instaliacinis kanalas iš plastiko sistemų

Kanalo aukštis 53 mm, kanalo plotis 165 mm

Viršutinės dalies sandūros uždanga

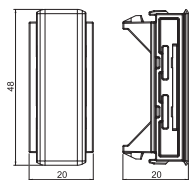

| Modelis | Spalva | Pak. vienetų | Svoris kg/100 vnt. | Art.-Nr. |
|--------------|-----------------|--------------|--------------------|----------|
| GK-OTSA45RW | baltas | 6 | 0,550 | 6113030 |
| GK-OTSA45LGR | šviesiai pilkas | 6 | 0,550 | 6113032 |

PC/ABS Polikarbonatas/akrilnitrilo-butadieno-stirenas

€/vnt.

Sandūros uždanga „Rapid 45-2“ viršutinės prietaisų instaliacinių kanalų dalies pjovimo kraštams paslėpti ir nepriekaištingam įmontuotų „Modul 45“ prietaisų prijungimui.

Pertvara

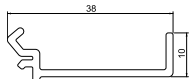

| Modelis | Spalva | Ilgis mm | Pak. m | Svoris kg/100 m | Art.-Nr. |
|---------|-----------------|----------|--------|-----------------|----------|
| GK-TW53 | šviesiai pilkas | 2000 | 40 | 28,700 | 6113290 |

PC/ABS Polikarbonatas/akrilnitrilo-butadieno-stirenas

€/m

Skiriamoji sienelė, skirta montuoti „Rapid 45-2“ GK ir GA prietaisų instaliaciniuose kanaluose, skirtingų įtampų kabeliams ir laidams instaliuoti.

„Rapid 45“ prietaisų instaliacinis kanalas, GEK-K 53160-3 tipas

| Modelis | Spalva | Ilgis mm | Pak. m | Svoris kg/100 m | Art.-Nr. |
|------------------------------|--------|----------|--------|-----------------|----------------|
| GEK-K53160-3 | baltas | 2000 | 8 | 210,000 | 6116073 |
| PVC Polivinilo chloridas €/m | | | | | |

Su kiaurymėmis dugne.

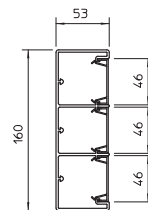

Kanalo sujungimo uždengimas

| Modelis | Spalva | Pak. vienetų | Svoris kg/100 vnt. | Art.-Nr. |
|---------------------------------|--------|--------------|--------------------|----------------|
| GEK-KS45-3 | baltas | 6 | 1,310 | 6116163 |
| PVC Polivinilo chloridas €/vnt. | | | | |

Sandūros uždanga, skirta kanalo segmentams nepriekaištingai sujungti.

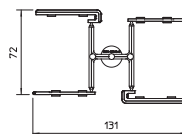

Viršutinės dalies sandūros uždanga

| Modelis | Spalva | Ilgis mm | Pak. vienetų | Svoris kg/100 vnt. | Art.-Nr. |
|---------------------------------|--------|----------|--------------|--------------------|----------------|
| GEK-KSOT45 | baltas | 2000 | 6 | 0,310 | 6116152 |
| PVC Polivinilo chloridas €/vnt. | | | | | |

Sandūros uždanga „Rapid 45“ viršutinės prietaisų instaliacinių kanalų dalies pjovimo kraštams paslepti ir nepriekaištingam įmontuotų „Modul 45“ prietaisų prijungimui.

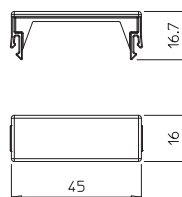

Plokščiasis kampas

| Modelis | Spalva | Pak. vienetų | Svoris kg/100 vnt. | Art.-Nr. |
|---------------------------------|--------|--------------|--------------------|----------------|
| GEK-KF53160-3 | baltas | 1 | 64,000 | 6116493 |
| PVC Polivinilo chloridas €/vnt. | | | | |

Besileidžiantis plokščiasis kampas, skirtas GEK-K 53160-3 „Rapid 45“ prietaisų instaliacinių kanalų krypčiai pakeisti.

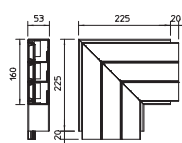

Vidinio kampo gaubtas

| Modelis | Spalva | Pak. vienetų | Svoris kg/100 vnt. | Art.-Nr. |
|---------------------------------|--------|--------------|--------------------|----------------|
| GEK-KI53160-3 | baltas | 2 | 13,800 | 6116201 |
| PVC Polivinilo chloridas €/vnt. | | | | |

Vidinis kampas kaip gaubtinė fasoninė dalis prietaisų instaliacinių kanalų „Rapid 45“, 3 latakų, krypčiai pakeisti. Reguluojamas nuo 80 iki 103°.

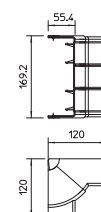

Vidinis kampas

| Modelis | Spalva | Pak. vienetų | Svoris kg/100 vnt. | Art.-Nr. |
|---------------------------------|--------|--------------|--------------------|----------------|
| GEK-KIS53160-3 | baltas | 1 | 48,100 | 6116203 |
| PVC Polivinilo chloridas €/vnt. | | | | |

Standus vidinis 90° kampas, skirtas 3 latakų „Rapid 45“ prietaisų instaliacinių kanalų krypčiai pakeisti.

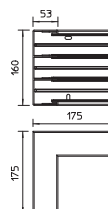

Išorinio kampo gaubtas

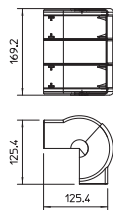

| Modelis | Spalva | Pak. vienetų | Svoris kg/100 vnt. | Art.-Nr. |
|----------------------|--------|--------------|--------------------|----------------|
| GEK-KA53160-3 | baltas | 2 | 22,000 | 6116261 |

PVC Polivinilo chloridas €/vnt.
Išorinis kampas, naudojamas kaip gaubtinė fasoninė dalis, skirtas 3 latakų „Rapid 45“ prietaisų instaliaciniui kanalų krypčiai pakeisti. Reguluojamas nuo 70 iki 130°.

Išorinis kampas

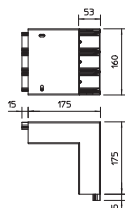

| Modelis | Spalva | Pak. vienetų | Svoris kg/100 vnt. | Art.-Nr. |
|-----------------------|--------|--------------|--------------------|----------------|
| GEK-KAS53160-3 | baltas | 1 | 64,000 | 6116263 |

PVC Polivinilo chloridas €/vnt.
Standus išorinis 90° kampas, skirtas 3 latakų „Rapid 45“ prietaisų instaliaciniui kanalų krypčiai pakeisti.

T formos elementas

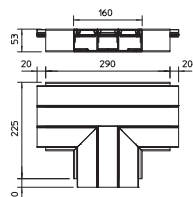

| Modelis | Spalva | Pak. vienetų | Svoris kg/100 vnt. | Art.-Nr. |
|----------------------|--------|--------------|--------------------|----------------|
| GEK-KT53160-3 | baltas | 1 | 72,000 | 6116193 |

PVC Polivinilo chloridas €/vnt.
Iš anksto pagamintas T formos elementas, skirtas 3 latakų „Rapid 45“ prietaisų instaliaciniui kanalų statmenai atšakai.

Galinė detalė

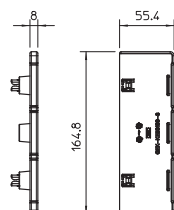

| Modelis | Spalva | Pak. vienetų | Svoris kg/100 vnt. | Art.-Nr. |
|----------------------|--------|--------------|--------------------|----------------|
| GEK-KE53160-3 | baltas | 8 | 3,700 | 6116403 |

PVC Polivinilo chloridas €/vnt.
Antgalis prietaisų instaliaciniams kanalams „Rapid 45“ GEK-K53160-3 užsandarinti.

Dangtis

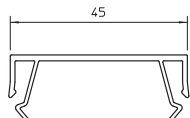

| Modelis | Spalva | Ilgis mm | Pak. m | Svoris kg/100 m | Art.-Nr. |
|------------------|--------|----------|--------|-----------------|----------------|
| GEK-KOT45 | baltas | 2000 | 24 | 18,600 | 6116108 |

PVC Polivinilo chloridas €/m
Kanalų viršutinė dalis prietaisų instaliaciniams kanalams „Rapid 45“ užsandarinti.

Viršutinės dalies apkaba

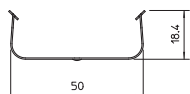

| Modelis | Spalva | Pak. vienetų | Svoris kg/100 vnt. | Art.-Nr. |
|----------------|--------|--------------|--------------------|----------------|
| OK-K 45 | — | 10 | 0,490 | 6116116 |

V2A Plienas, nerūdijantis, 1.4301 €/vnt.

Viršutinės dalies apkaba, skirta tvirtesniam prietaisų GEK-K kanale fiksavimui.

Pertvara

| Modelis | Spalva | Ilgis mm | Pak. m | Svoris kg/100 m | Art.-Nr. |
|---------|-----------------|-------------|-----------|--------------------|----------|
| 2371 40 | šviesiai pilkas | 2000 | 60 | 13,500 | 6023096 |

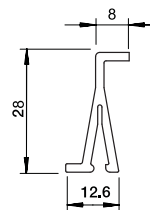

PVC Polivinilo chloridas € / m

Skiriamoji sienelė, skirta WDK 40 mm pločio kanalams ir ISS instaliacinėms kolonoms skirstyti įrengiant skirtingų įtampų lygius.





„Rapid 45“ prietaisų instaliacinių kanalų iš aliuminio sistemos

| | | |
|---|--|-----|
|  | Prietaisų instaliacinis kanalas, 1 latakų, kanalo plotis 100 mm | 278 |
|  | Prietaisų instaliacinis kanalas, 2 latakų, kanalo plotis 130 mm | 282 |
|  | Prietaisų instaliacinis kanalas, 2 latakų, kanalo plotis 165 mm | 284 |

„Rapid 45-2“ prietaisų instaliacinis kanalas, GA 53100 tipas

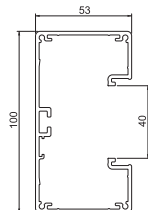

| Modelis | Spalva | Paviršius | Ilgis mm | Pak. m | Svoris kg/100 m | Art.-Nr. |
|------------|--------|-----------|-------------|-----------|--------------------|----------|
| GA-53100EL | — | anoduotas | 2000 | 8 | 223,800 | 6112403 |
| GA-53100RW | baltas | — | 2000 | 8 | 223,800 | 6112400 |

Alu Aliuminis €/vnt.
EL anoduotas

Prietaisų instaliacinis kanalas iš aliuminio, sudarytas iš apatinės ir viršutinės dalies. Apatinioji dalis yra be kiurymių dugne.

Kanalo sujungimo uždengimas

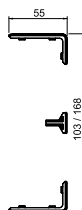

| Modelis | Spalva | Pak. vienetų | Svoris kg/100 vnt. | Art.-Nr. |
|-------------|-----------|-----------------|-----------------------|----------|
| GK-KS45-1AL | aliuminio | 6 | 0,580 | 6113024 |
| GK-KS45-1RW | baltas | 6 | 0,590 | 6113020 |

PC/ABS Polikarbonatas/akrilnitrilo-butadieno-stirenas €/vnt.

Sandūros uždanga „Rapid 45-2“ apatinės prietaisų instaliacinių kanalų dalies pjovimo kraštams paslėpti ir kanalo segmentams nepriekaištingai sujungti. Sandūrų uždangos užmaunamos. Tinka 100 ir 165 mm pločio kanalui.

Plokščiasis kampas

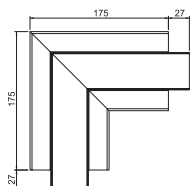

| Modelis | Spalva | Paviršius | Pak. vienetų | Svoris kg/100 vnt. | Art.-Nr. |
|--------------|--------|-----------|-----------------|-----------------------|----------|
| GA-FS53100EL | — | anoduotas | 1 | 69,200 | 6112443 |
| GA-FS53100RW | baltas | — | 1 | 69,200 | 6112440 |

Alu Aliuminis €/vnt.
EL anoduotas

Besileidžiantis plokščiasis 90° kampas, skirtas „Rapid 45-2“ GA... prietaisų instaliacinių kanalų krypčiai pakeisti.

Plokščiojo kampo gaubtas

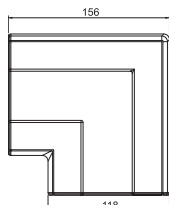

| Modelis | Spalva | Pak. vienetų | Svoris kg/100 vnt. | Art.-Nr. |
|--------------|-----------|-----------------|-----------------------|----------|
| GK-FH53100AL | aliuminio | 2 | 9,800 | 6113094 |
| GK-FH53100RW | baltas | 2 | 9,800 | 6113090 |

PC/ABS Polikarbonatas/akrilnitrilo-butadieno-stirenas €/vnt.

Plokščiasis kampas kaip dengiamoji fasoninė dalis „Rapid 45-2“ prietaisų instaliacinių kanalų krypčiai pakeisti.

Vidinis kampas

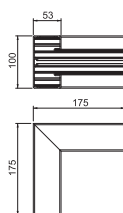

| Modelis | Spalva | Paviršius | Pak. vienetų | Svoris kg/100 vnt. | Art.-Nr. |
|--------------|--------|-----------|-----------------|-----------------------|----------|
| GA-IS53100EL | — | anoduotas | 1 | 69,200 | 6112433 |
| GA-IS53100RW | baltas | — | 1 | 69,200 | 6112430 |

Alu Aliuminis €/vnt.
EL anoduotas

Vidinis 90° kampas, skirtas „Rapid 45-2“ GA... prietaisų instaliacinių kanalų krypčiai pakeisti.

Vidinio kampo gaubtas

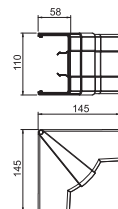

| Modelis | Spalva | Pak. vienetų | Svoris kg/100 vnt. | Art.-Nr. |
|--------------|-----------|-----------------|-----------------------|----------|
| GK-IH53100AL | aliuminio | 1 | 12,000 | 6113074 |
| GK-IH53100RW | baltas | 1 | 12,000 | 6113070 |

PC/ABS Polikarbonatas/akrilnitrilo-butadieno-stirenas €/vnt.

Vidinis kampas „Rapid 45-2“ prietaisų instaliacinių kanalų krypčiai pakeisti. Fasoninės dalys reguliuojamos nuo 83–97°.

Išorinis kampas

| Modelis | Spalva | Paviršius | Pak. vienetų | Svoris kg/100 vnt. | Art.-Nr. |
|--------------|--------|-----------|--------------|--------------------|----------|
| GA-AS53100EL | — | anoduotas | 1 | 84,100 | 6112423 |
| GA-AS53100RW | baltas | — | 1 | 84,100 | 6112420 |

Alu Aliuminis
EL anoduotas

€/vnt.

Išorinis 90° kampas iš aliuminio, skirtas „Rapid 45-2“ GA... prietaisų instaliacinių kanalų krypčiai pakeisti.

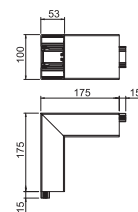

Išorinio kampo gaubtas

| Modelis | Spalva | Pak. vienetų | Svoris kg/100 vnt. | Art.-Nr. |
|--------------|-----------|--------------|--------------------|----------|
| GK-AH53100AL | aliuminio | 1 | 6,900 | 6113054 |
| GK-AH53100RW | baltas | 1 | 6,900 | 6113050 |

PC/ABS Polikarbonatas/akrilnitrilo-butadieno-stirenas

€/vnt.

Išorinis kampas, skirtas prietaisų instaliacinių kanalų „Rapid 45-2“ krypčiai pakeisti. Fasoninės dalys reguliuojamos nuo 80 iki 110°.

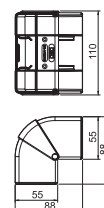

T formos adapteris

| Modelis | Spalva | Pak. vienetų | Svoris kg/100 vnt. | Art.-Nr. |
|--------------|-----------|--------------|--------------------|----------|
| GK-TR53100AL | aliuminio | 1 | 3,100 | 6113104 |
| GK-TR53100RW | baltas | 1 | 3,100 | 6113100 |

PC/ABS Polikarbonatas/akrilnitrilo-butadieno-stirenas

€/vnt.

T formos adapteris 90° kampui iš 53100 sistemos į 53100 sistemą.

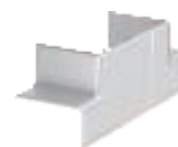
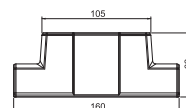

T formos adapteris WDK 40060

| Modelis | Spalva | Pak. vienetų | Svoris kg/100 vnt. | Art.-Nr. |
|---------------|-----------|--------------|--------------------|----------|
| GK-TA WDK 1AL | aliuminio | 1 | 2,500 | 6113314 |
| GK-TA WDK 1RW | baltas | 1 | 2,500 | 6113310 |

PC/ABS Polikarbonatas/akrilnitrilo-butadieno-stirenas

€/vnt.

T formos adapteris 90° kampui iš „Rapid 45-2“ 53100 ir 53165 sistemos į WDK40060 kanalą.

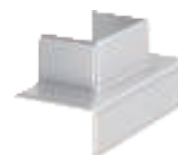
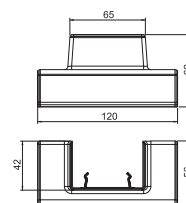

Galinė detalė

| Modelis | Spalva | Pak. vienetų | Svoris kg/100 vnt. | Art.-Nr. |
|-------------|-----------|--------------|--------------------|----------|
| GK-E53100AL | aliuminio | 1 | 2,200 | 6113114 |
| GK-E53100RW | baltas | 1 | 2,100 | 6113110 |

PC/ABS Polikarbonatas/akrilnitrilo-butadieno-stirenas

€/vnt.

Antgalis „Rapid 45-2“ GK ir GA 53100 prietaisų šoniniams instaliaciniams kanalams užsandarinti.

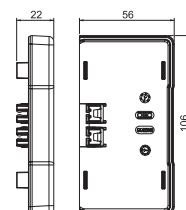

Dangtis

| Modelis | Spalva | Paviršius | Ilgis mm | Pak. m | Svoris kg/100 m | Art.-Nr. |
|-----------|--------|-----------|----------|--------|-----------------|----------|
| GA-OT45EL | — | anoduotas | 2000 | 20 | 47,450 | 6112413 |
| GA-OT45RW | baltas | — | 2000 | 20 | 47,450 | 6112410 |

Alu Aliuminis
EL anoduotas

€/m

Viršutinė dalis „Rapid 45-2 GA...“ serijos prietaisų instaliaciniams kanalams uždengti. 2 dalių dangčio korpusas pagamintas iš PVC, o dengiančioji dalis iš aliuminio profilio.

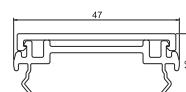

Viršutinės dalies sandūros uždanga

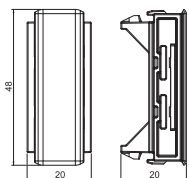

| Modelis | Spalva | Pak. vienetų | Svoris kg/100 vnt. | Art.-Nr. |
|--------------------|-----------|--------------|--------------------|----------------|
| GK-OTSA45AL | aliuminio | 6 | 0,550 | 6113034 |
| GK-OTSA45RW | baltas | 6 | 0,550 | 6113030 |

PC/ABS Polikarbonatas/akrilnitrilo-butadieno-stirenas

€/vnt.

Sandūros uždanga „Rapid 45-2“ viršutinės prietaisų instaliacinių kanalų dalies pjovimo kraštams paslėpti ir nepriekaištingam įmontuotų „Modul 45“ prietaisų prijungimui.

Pertvara

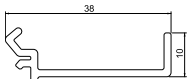

| Modelis | Spalva | Ilgis mm | Pak. m | Svoris kg/100 m | Art.-Nr. |
|----------------|-----------------|----------|--------|-----------------|----------------|
| GK-TW53 | šviesiai pilkas | 2000 | 40 | 28,700 | 6113290 |

PC/ABS Polikarbonatas/akrilnitrilo-butadieno-stirenas

€/m

Skiriamoji sienelė, skirta montuoti „Rapid 45-2“ GK ir GA prietaisų instaliaciniuose kanaluose, skirtingu įtampų kabeliams ir laidams instaliuoti.

Apsauginio laido prijungimo gnybtas

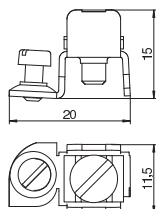

| Modelis | Pak. vienetų | Svoris kg/100 vnt. | Art.-Nr. |
|-------------|--------------|--------------------|----------------|
| 8AWR | 10 | 0,641 | 6288704 |

SI Plienas

€/vnt.

G galvanizuotas padengus cinku

Apsauginio laido prijungimo gnybtas, skirtas instaliacinių kanalų iš plieno ir aliuminio bei instaliaciniu kolonų įžeminimu. Gnybtų sritis: 2 x 1,5–4 mm²

„Rapid 45-2“ prietaisų instaliacinis kanalas, GA 53130 tipas

| Modelis | Spalva | Paviršius | Ilgis mm | Pak. m | Svoris kg/100 m | Art.-Nr. |
|------------|--------|-----------|-------------|-----------|--------------------|----------|
| GA-53130EL | — | anoduotas | 2000 | 6 | 326,500 | 6112503 |
| GA-53130RW | baltas | — | 2000 | 6 | 326,500 | 6112500 |

Alu Aliuminis

EL anoduotas

Prietaisų instaliacinis kanalas iš aliuminio, sudarytas iš apatinės ir viršutinės dalies. Apatinioji dalis yra be kiaurymių dugne.

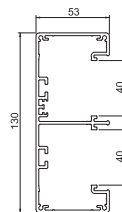

Kanalo sujungimo uždengimas

| Modelis | Spalva | Pak. vienetų | Svoris kg/100 vnt. | Art.-Nr. |
|-------------|-----------|-----------------|-----------------------|----------|
| GK-KS45-2AL | aliuminio | 6 | 0,450 | 6113214 |
| GK-KS45-1RW | baltas | 6 | 0,590 | 6113020 |

PC/ABS Polikarbonatas/akrilnitrilo-butadieno-stirenas

Sandūros uždanga „Rapid 45-2“ apatinės prietaisų instaliacinių kanalų dalies pjovimo kraštams paslėpti ir kanalo segmentams nepriklausomai sujungti. Sandūrų uždangos užmaunamos. Tinka 130 mm pločio kanalui.

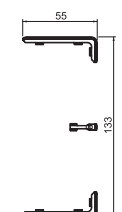

Plokščiasis kampas

| Modelis | Spalva | Paviršius | Pak. vienetų | Svoris kg/100 vnt. | Art.-Nr. |
|--------------|--------|-----------|-----------------|-----------------------|----------|
| GA-FS53130EL | — | anoduotas | 1 | 119,900 | 6112533 |
| GA-FS53130RW | baltas | — | 1 | 119,900 | 6112530 |

Alu Aliuminis

EL anoduotas

Besileidžiantis plokščiasis 90° kampas, skirtas „Rapid 45-2“ GA... prietaisų instaliacinių kanalų krypčiai pakeisti.

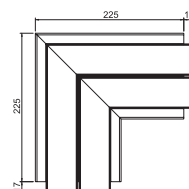

Plokščiojo kampo gaubtas

| Modelis | Spalva | Pak. vienetų | Svoris kg/100 vnt. | Art.-Nr. |
|--------------|-----------|-----------------|-----------------------|----------|
| GK-FH53130AL | aliuminio | 2 | 12,700 | 6113274 |
| GK-FH53130RW | baltas | 2 | 12,700 | 6113270 |

PC/ABS Polikarbonatas/akrilnitrilo-butadieno-stirenas

Plokščiasis kampas kaip dengiamoji fasoninė dalis „Rapid 45-2“ prietaisų instaliacinių kanalų krypčiai pakeisti.

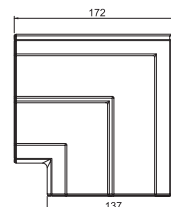

Vidinis kampas

| Modelis | Spalva | Paviršius | Pak. vienetų | Svoris kg/100 vnt. | Art.-Nr. |
|--------------|--------|-----------|-----------------|-----------------------|----------|
| GA-IS53130EL | — | anoduotas | 1 | 89,200 | 6112523 |
| GA-IS53130RW | baltas | — | 1 | 89,200 | 6112520 |

Alu Aliuminis

EL anoduotas

Vidinis 90° kampas, skirtas „Rapid 45-2“ GA... prietaisų instaliacinių kanalų krypčiai pakeisti.

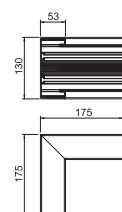

Vidinio kampo gaubtas

| Modelis | Spalva | Pak. vienetų | Svoris kg/100 vnt. | Art.-Nr. |
|--------------|-----------|-----------------|-----------------------|----------|
| GK-IH53130AL | aliuminio | 1 | 13,170 | 6113254 |
| GK-IH53130RW | baltas | 1 | 13,170 | 6113250 |

PC/ABS Polikarbonatas/akrilnitrilo-butadieno-stirenas

Vidinis kampas „Rapid 45-2“ prietaisų instaliacinių kanalų krypčiai pakeisti. Fasoninės dalys reguliuojamos nuo 83–97°.

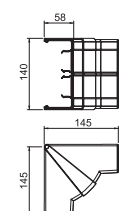

Išorinis kampas

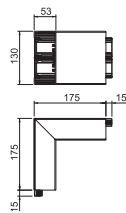

| Modelis | Spalva | Paviršius | Pak. vienetų | Svoris kg/100 vnt. | Art.-Nr. |
|--------------|--------|-----------|--------------|--------------------|----------|
| GA-AS53130EL | — | anoduotas | 1 | 117,700 | 6112513 |
| GA-AS53130RW | baltas | — | 1 | 117,700 | 6112510 |

Alu Aliuminis €/vnt.

EL anoduotas

Išorinis 90° kampas iš aliuminio, skirtas „Rapid 45-2“ GA... prietaisų instaliacinių kanalų krypčiai pakeisti.

Išorinio kampo gaubtas

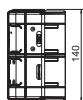

| Modelis | Spalva | Pak. vienetų | Svoris kg/100 vnt. | Art.-Nr. |
|--------------|-----------|--------------|--------------------|----------|
| GK-AH53130AL | aliuminio | 1 | 8,000 | 6113234 |
| GK-AH53130RW | baltas | 1 | 8,000 | 6113230 |

PC/ABS Polikarbonatas/akrilnitrilo-butadieno-stirenas €/vnt.

Išorinis kampas, skirtas prietaisų instaliacinių kanalų „Rapid 45-2“ krypčiai pakeisti. Fasoninės dalys reguliuojamos nuo 80 iki 110°.

T formos adapteris

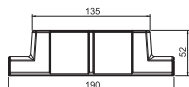

| Modelis | Spalva | Pak. vienetų | Svoris kg/100 vnt. | Art.-Nr. |
|--------------|-----------|--------------|--------------------|----------|
| GK-TR53130AL | aliuminio | 1 | 3,200 | 6113304 |
| GK-TR53130RW | baltas | 1 | 3,200 | 6113300 |

PC/ABS Polikarbonatas/akrilnitrilo-butadieno-stirenas €/vnt.

T formos adapteris 90° kampui iš 53130 sistemos į 53130 sistemą.

T formos adapteris WDK 40060

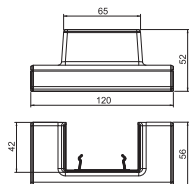

| Modelis | Spalva | Pak. vienetų | Svoris kg/100 vnt. | Art.-Nr. |
|---------------|-----------|--------------|--------------------|----------|
| GK-TA WDK 2AL | aliuminio | 1 | 2,200 | 6113324 |
| GK-TA WDK 2RW | baltas | 1 | 2,200 | 6113320 |

PC/ABS Polikarbonatas/akrilnitrilo-butadieno-stirenas €/vnt.

T formos adapteris 90° kampui iš „Rapid 45-2“ 53130 sistemos į WDK40060 kanalą.

Galinė detalė

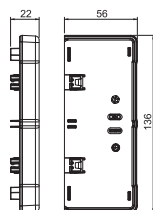

| Modelis | Spalva | Pak. vienetų | Svoris kg/100 vnt. | Art.-Nr. |
|-------------|-----------|--------------|--------------------|----------|
| GK-E53130AL | aliuminio | 1 | 2,700 | 6113284 |
| GK-E53130RW | baltas | 1 | 2,700 | 6113280 |

PC/ABS Polikarbonatas/akrilnitrilo-butadieno-stirenas €/vnt.

Antgalis „Rapid 45-2“ GK ir GA 53130 prietaisų šoniniams instaliaciniams kanalams užsandarinti.

Dangtis

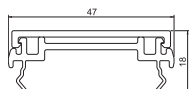

| Modelis | Spalva | Paviršius | Ilgis mm | Pak. m | Svoris kg/100 m | Art.-Nr. |
|-----------|--------|-----------|----------|--------|-----------------|----------|
| GA-OT45EL | — | anoduotas | 2000 | 20 | 47,450 | 6112413 |
| GA-OT45RW | baltas | — | 2000 | 20 | 47,450 | 6112410 |

Alu Aliuminis €/m

EL anoduotas

Viršutinė dalis „Rapid 45-2 GA...“ serijos prietaisų instaliaciniams kanalams uždengti. 2 dalių dangčio korpusas pagamintas iš PVC, o dengiančioji dalis iš aliuminio profilio.

Viršutinės dalies sandūros uždanga

| Modelis | Spalva | Pak. vienetų | Svoris kg/100 vnt. | Art.-Nr. |
|--------------------|-----------|--------------|--------------------|----------------|
| GK-OTSA45AL | aliuminio | 6 | 0,550 | 6113034 |
| GK-OTSA45RW | baltas | 6 | 0,550 | 6113030 |

PC/ABS Polikarbonatas/akrilnitrilo-butadieno-stirenas €/vnt.

Sandūros uždanga „Rapid 45-2“ viršutinės prietaisų instaliacinių kanalų dalies pjovimo kraštams paslėpti ir nepriekaištingam įmontuotų „Modul 45“ prietaisų prijungimui.

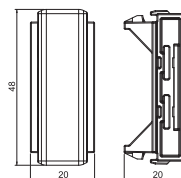

Pertvara

| Modelis | Spalva | Ilgis mm | Pak. m | Svoris kg/100 m | Art.-Nr. |
|----------------|-----------------|----------|--------|-----------------|----------------|
| GK-TW53 | šviesiai pilkas | 2000 | 40 | 28,700 | 6113290 |

PC/ABS Polikarbonatas/akrilnitrilo-butadieno-stirenas €/m

Skiriamoji sienelė, skirta montuoti „Rapid 45-2“ GK ir GA prietaisų instaliaciniuose kanaluose, skirtingu įtampų kabeliams ir laidams instaliuoti.

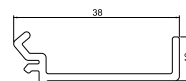

Apsauginio laido prijungimo gnybtas

| Modelis | Pak. vienetų | Svoris kg/100 vnt. | Art.-Nr. |
|-------------|--------------|--------------------|----------------|
| 8AWR | 10 | 0,641 | 6288704 |

St. Plienas €/vnt.

G galvanizuotas padengus cinku

Apsauginio laido prijungimo gnybtas, skirtas instaliacinių kanalų iš plieno ir aliuminio bei instaliacinių kolonų įžeminimu. Gnybtų sritis: 2 x 1,5–4 mm²

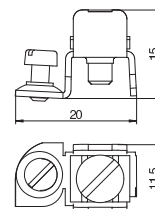

„Rapid 45-2“ prietaisų instaliacinis kanalas, GA 53165 tipas

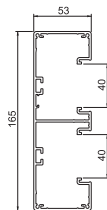

| Modelis | Spalva | Paviršius | Ilgis mm | Pak. m | Svoris kg/100 m | Art.-Nr. |
|------------|--------|-----------|-------------|-----------|--------------------|----------|
| GA-53165EL | — | anoduotas | 2000 | 8 | 370,750 | 6112603 |
| GA-53165RW | baltas | — | 2000 | 8 | 370,750 | 6112600 |

Alu Aluminis €/vnt.
EL anoduotas

Prietaisų instaliacinis kanalas iš aliuminio, sudarytas iš apatinės ir viršutinės dalies. Apatinioji dalis yra be kiurymių dugne.

Kanalo sujungimo uždengimas

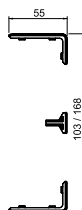

| Modelis | Spalva | Pak. vienetų | Svoris kg/100 vnt. | Art.-Nr. |
|-------------|-----------|-----------------|-----------------------|----------|
| GK-KS45-1AL | aliuminio | 6 | 0,580 | 6113024 |
| GK-KS45-1RW | baltas | 6 | 0,590 | 6113020 |

PC/ABS Polikarbonatas/akrilnitrilo-butadieno-stirenas €/vnt.

Sandūros uždanga „Rapid 45-2“ apatinės prietaisų instaliacinių kanalų dalies pjovimo kraštams paslėpti ir kanalo segmentams nepriekaištingai sujungti. Sandūrų uždangos užmaunamos. Tinka 100 ir 165 mm pločio kanalui.

Plokščiasis kampas

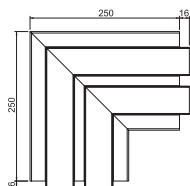

| Modelis | Spalva | Paviršius | Pak. vienetų | Svoris kg/100 vnt. | Art.-Nr. |
|--------------|--------|-----------|-----------------|-----------------------|----------|
| GA-FS53165EL | — | anoduotas | 1 | 121,900 | 6112633 |
| GA-FS53165RW | baltas | — | 1 | 121,900 | 6112630 |

Alu Aluminis €/vnt.
EL anoduotas

Besileidžiantis plokščiasis 90° kampas, skirtas „Rapid 45-2“ GA... prietaisų instaliacinių kanalų krypčiai pakeisti.

Plokščiojo kampo gaubtas

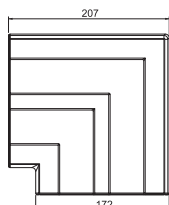

| Modelis | Spalva | Pak. vienetų | Svoris kg/100 vnt. | Art.-Nr. |
|--------------|-----------|-----------------|-----------------------|----------|
| GK-FH53165AL | aliuminio | 2 | 16,300 | 6113464 |
| GK-FH53165RW | baltas | 2 | 16,300 | 6113460 |

PC/ABS Polikarbonatas/akrilnitrilo-butadieno-stirenas €/vnt.

Plokščiasis kampas kaip dengiamoji fasoninė dalis „Rapid 45-2“ prietaisų instaliacinių kanalų krypčiai pakeisti.

Vidinis kampas

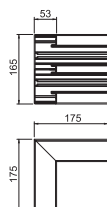

| Modelis | Spalva | Paviršius | Pak. vienetų | Svoris kg/100 vnt. | Art.-Nr. |
|--------------|--------|-----------|-----------------|-----------------------|----------|
| GA-IS53165EL | — | anoduotas | 1 | 100,100 | 6112623 |
| GA-IS53165RW | baltas | — | 1 | 100,100 | 6112620 |

Alu Aluminis €/vnt.
EL anoduotas

Vidinis 90° kampas, skirtas „Rapid 45-2“ GA... prietaisų instaliacinių kanalų krypčiai pakeisti.

Vidinio kampo gaubtas

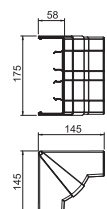

| Modelis | Spalva | Pak. vienetų | Svoris kg/100 vnt. | Art.-Nr. |
|--------------|-----------|-----------------|-----------------------|----------|
| GK-IH53165AL | aliuminio | 1 | 14,660 | 6113444 |
| GK-IH53165RW | baltas | 1 | 14,660 | 6113440 |

PC/ABS Polikarbonatas/akrilnitrilo-butadieno-stirenas €/vnt.

Vidinis kampas „Rapid 45-2“ prietaisų instaliacinių kanalų krypčiai pakeisti. Fasoninės dalys reguliuojamos nuo 83–97°.

Išorinis kampas

| Modelis | Spalva | Paviršius | Pak. vienetų | Svoris kg/100 vnt. | Art.-Nr. |
|--------------|--------|-----------|--------------|--------------------|----------|
| GA-AS53165EL | — | anoduotas | 1 | 114,200 | 6112613 |
| GA-AS53165RW | baltas | — | 1 | 114,200 | 6112610 |

Alu Aliuminis
EL anoduotas

€/vnt.

Išorinis 90° kampas iš aliuminio, skirtas „Rapid 45-2“ GA... prietaisų instaliacinių kanalų krypčiai pakeisti.

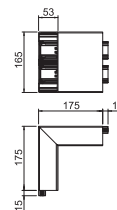

Išorinio kampo gaubtas

| Modelis | Spalva | Pak. vienetų | Svoris kg/100 vnt. | Art.-Nr. |
|--------------|-----------|--------------|--------------------|----------|
| GK-AH53165AL | aliuminio | 1 | 9,230 | 6113424 |
| GK-AH53165RW | baltas | 1 | 9,230 | 6113420 |

PC/ABS Polikarbonatas/akrilnitrilo-butadieno-stirenas

€/vnt.

Išorinis kampas, skirtas prietaisų instaliacinių kanalų „Rapid 45-2“ krypčiai pakeisti. Fasoninės dalys reguliuojamos nuo 80 iki 110°.

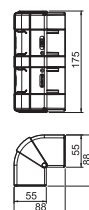

T formos adapteris

| Modelis | Spalva | Pak. vienetų | Svoris kg/100 vnt. | Art.-Nr. |
|--------------|-----------|--------------|--------------------|----------|
| GK-TR53165AL | aliuminio | 1 | 4,040 | 6113484 |
| GK-TR53165RW | baltas | 1 | 4,040 | 6113480 |

PC/ABS Polikarbonatas/akrilnitrilo-butadieno-stirenas

€/vnt.

T formos elementas 90° kampui iš 53165 sistemos į 53165 sistemą.

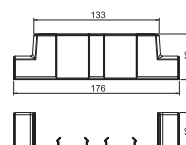

T formos adapteris WDK 40060

| Modelis | Spalva | Pak. vienetų | Svoris kg/100 vnt. | Art.-Nr. |
|---------------|-----------|--------------|--------------------|----------|
| GK-TA WDK 1AL | aliuminio | 1 | 2,500 | 6113314 |
| GK-TA WDK 1RW | baltas | 1 | 2,500 | 6113310 |

PC/ABS Polikarbonatas/akrilnitrilo-butadieno-stirenas

€/vnt.

T formos adapteris 90° kampui iš „Rapid 45-2“ 53100 ir 53165 sistemos į WDK40060 kanalą.

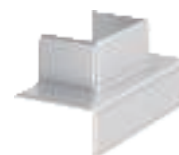
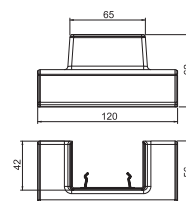

Galinė detalė

| Modelis | Spalva | Pak. vienetų | Svoris kg/100 vnt. | Art.-Nr. |
|-------------|-----------|--------------|--------------------|----------|
| GK-E53165AL | aliuminio | 1 | 3,240 | 6113474 |
| GK-E53165RW | baltas | 1 | 3,240 | 6113470 |

PC/ABS Polikarbonatas/akrilnitrilo-butadieno-stirenas

€/vnt.

Antgalis „Rapid 45-2“ GK ir GA 53165 prietaisų šoniniams instaliaciniams kanalams užsandarinti.

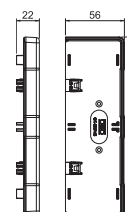

Dangtis

| Modelis | Spalva | Paviršius | Ilgis mm | Pak. m | Svoris kg/100 m | Art.-Nr. |
|-----------|--------|-----------|----------|--------|-----------------|----------|
| GA-OT45EL | — | anoduotas | 2000 | 20 | 47,450 | 6112413 |
| GA-OT45RW | baltas | — | 2000 | 20 | 47,450 | 6112410 |

Alu Aliuminis
EL anoduotas

€/m

Viršutinė dalis „Rapid 45-2 GA...“ serijos prietaisų instaliaciniams kanalams uždengti. 2 dalių dangčio korpusas pagamintas iš PVC, o dengiančioji dalis iš aliuminio profilio.

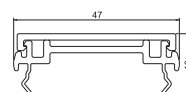

Viršutinės dalies sandūros uždanga

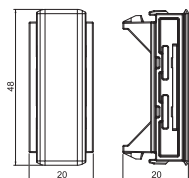

| Modelis | Spalva | Pak. vienetų | Svoris kg/100 vnt. | Art.-Nr. |
|--------------------|-----------|--------------|--------------------|----------------|
| GK-OTSA45AL | aliuminio | 6 | 0,550 | 6113034 |
| GK-OTSA45RW | baltas | 6 | 0,550 | 6113030 |

PC/ABS Polikarbonatas/akrilnitrilo-butadieno-stirenas

€/vnt.

Sandūros uždanga „Rapid 45-2“ viršutinės prietaisų instaliacinių kanalų dalies pjovimo kraštams paslėpti ir nepriekaištingam įmontuotų „Modul 45“ prietaisų prijungimui.

Pertvara

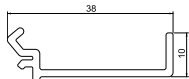

| Modelis | Spalva | Ilgis mm | Pak. m | Svoris kg/100 m | Art.-Nr. |
|----------------|-----------------|----------|--------|-----------------|----------------|
| GK-TW53 | šviesiai pilkas | 2000 | 40 | 28,700 | 6113290 |

PC/ABS Polikarbonatas/akrilnitrilo-butadieno-stirenas

€/m

Skiriamoji sienelė, skirta montuoti „Rapid 45-2“ GK ir GA prietaisų instaliaciniuose kanaluose, skirtingu įtampų kabeliams ir laidams instaliuoti.

Apsauginio laido prijungimo gnybtas

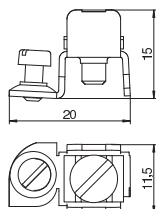

| Modelis | Pak. vienetų | Svoris kg/100 vnt. | Art.-Nr. |
|-------------|--------------|--------------------|----------------|
| 8AWR | 10 | 0,641 | 6288704 |

SI Plienas

€/vnt.



G galvanizuotas padengus cinku

Apsauginio laido prijungimo gnybtas, skirtas instaliacinių kanalų iš plieno ir aliuminio bei instaliaciniu kolonų įžeminimu. Gnybtų sritis: 2 x 1,5–4 mm²





„Rapid 80“ instaliacinių kanalų iš plastiko sistemos

| | | |
|---|---|-----|
|  | Prietaisų instaliacinis kanalas, 1 latakas, kanalo plotis 110 mm | 290 |
|  | Prietaisų instaliacinis kanalas, 1 latakas, kanalo plotis 130 mm | 294 |
|  | Prietaisų instaliacinis kanalas, 1 latakas, kanalo plotis 170 mm | 298 |

Prietaisų instaliacinis kanalas, GK70110 tipas

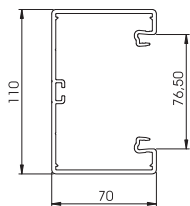

| Modelis | Spalva | Ilgis mm | Pak. m | Svoris kg/100 m | Art.-Nr. |
|-------------|-----------------|-------------|-----------|--------------------|----------|
| GK-70110RW | baltas | 2000 | 8 | 132,000 | 6274300 |
| GK-70110CW | kreminis | 2000 | 8 | 132,000 | 6274301 |
| GK-70110LGR | šviesiai pilkas | 2000 | 8 | 132,000 | 6274302 |
| GK-70110GR | akmens pilkumo | 2000 | 8 | 132,000 | 6274306 |

PVC Polivinilo chloridas €/m

GK prietaisų instaliacinis kanalas iš bešvinio polivinilchlorido tinkamas montuoti tiesiai prie sienos arba sieninių konsolių. Tvirtinimui naudojamos kiaurymės kanalo dugne. GK prietaisų instaliaciniame kanalo pagrinde yra briaunos, skirtos skiriamajai sienelei iš plastiko įstatyti. 71GD... serijos prietaisų montažinėse dėžutėse galima instaliuoti visų tipų jungiklius (konstrukcija su atraminiu žiedu ir atramine apkaba), taip pat „Modul 45“ montuojamuosius prietaisus. Kanalo dangčio anga yra 76,5 mm. Kiekviename tiesiame kanalo elemente iš vienos pusės iš anksto įmontuota sujungimovų pora.

Jungtis

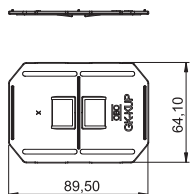

| Modelis | Spalva | Pak. Pak. kg/100 pak. | Svoris Art.-Nr. |
|---------|-----------------|--------------------------|--------------------|
| GK-KUP | šviesiai pilkas | 1 | 2,140 6274650 |

ABS/ASA Akrlinitrilo-butadieno-stirenas €/pak.

Mova, naudojama kaip kanalo jungtis, skirta išilginiams kanalo elementams tiksliai tarpusavyje sujungti. Viena movų pora tiekama su kanalu iš anksto įmontuota.

CEE prietaiso montažinė dėžutė, 1 dalies

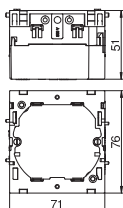

| Modelis | Spalva | Pak. vienetų | Svoris kg/100 vnt. | Art.-Nr. |
|---------|------------------|-----------------|-----------------------|----------|
| 71GD6 | geležies pilkumo | 5 | 5,600 | 6288610 |

PA Poliamidas €/vnt.

Fiksuoja priekyje, su atlenkiama ir prireikus pašalinama apatine dalimi (sparčiam laidų jungimui), su įvadų angomis iki 14 mm.

CEE prietaiso montažinė dėžutė, 2 dalių

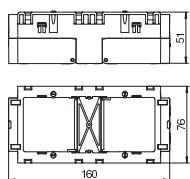

| Modelis | Spalva | Pak. vienetų | Svoris kg/100 vnt. | Art.-Nr. |
|---------|------------------|-----------------|-----------------------|----------|
| 71GD7 | geležies pilkumo | 2 | 11,000 | 6288611 |

PA Poliamidas €/vnt.

Fiksuoja priekyje., tinka visiems standartiniams prietaisams, skirta 2 atskiriems imontuojamiesiems prietaisams arba vienam keletos dalių kištukiniam lizdai su žemimo kontaktu montuoti.

Apsauga nuo laidų ištraukimo

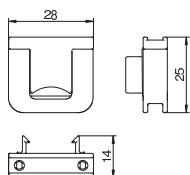

| Modelis | Pak. vienetų | Svoris kg/100 vnt. | Art.-Nr. |
|---------|-----------------|-----------------------|----------|
| 7ZE | 50 | 0,700 | 6288790 |

PA Poliamidas €/vnt.

Apsauga nuo laidų ištraukimo su fiksavimo gnybtais, tinka prietaisų montažinėms dėžutėms 7GD... ir 71GD... .

Kanalo viršutinė dalis, lygi

| Modelis | Spalva | Ilgis mm | Pak. m | Svoris kg/100 m | Art.-Nr. |
|-----------|-----------------|----------|--------|-----------------|----------|
| GK-OTGRW | baltas | 2000 | 16 | 27,500 | 6278680 |
| GK-OTGCW | kreminis | 2000 | 16 | 27,500 | 6278681 |
| GK-OTGLGR | šviesiai pilkas | 2000 | 16 | 27,500 | 6278682 |
| GK-OTGGR | akmens pilkumo | 2000 | 16 | 27,500 | 6278686 |

PVC Polivinilo chloridas

€/m

Kanalo dangtis lygus, skirtas užsandarinti prietaisų instaliacinius kanalus, kurių sistemos anga yra 80 mm.

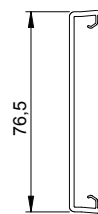

Kanalo dangtis, rievėtas

| Modelis | Spalva | Ilgis mm | Pak. m | Svoris kg/100 m | Art.-Nr. |
|-----------|-----------------|----------|--------|-----------------|----------|
| GK-OTKRW | baltas | 2000 | 16 | 27,000 | 6278780 |
| GK-OTKCW | kreminis | 2000 | 16 | 27,000 | 6278781 |
| GK-OTKLGR | šviesiai pilkas | 2000 | 16 | 27,000 | 6278782 |

PVC Polivinilo chloridas

€/m

Kanalo dangtis, rievėtas, skirtas užsandarinti prietaisų instaliacinius kanalus, kurių sistemos anga yra 80 mm.

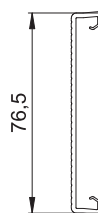

Išorinio kampo gaubtas

| Modelis | Spalva | Ilgis mm | Pak. vienetų | Svoris kg/100 vnt. | Art.-Nr. |
|---------------|-----------------|----------|--------------|--------------------|----------|
| GK-AH70110RW | baltas | 130,5 | 1 | 15,000 | 6274210 |
| GK-AH70110CW | kreminis | 130,5 | 1 | 15,000 | 6274211 |
| GK-AH70110LGR | šviesiai pilkas | 130,5 | 1 | 15,000 | 6274212 |

PC/ABS Polikarbonatas/akrilnitrilo-butadieno-stirenas

€/vnt.

Išorinis kampas, naudojamas kaip gaubtinė fasoninė dalis, iš PC/ABS be halogenų, skirtas GK, GKH, GS ir GA sistemų „Rapid 80“ prietaisų instaliacinių kanalų krypčiai pakeisti. Fasonines dalis galima reguliuoti nuo 80 iki 100° ir naudoti simetriškiems bei asimetriškiems kanalams.

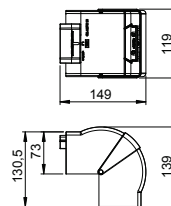

Išorinis kampas

| Modelis | Spalva | Pak. vienetų | Svoris kg/100 vnt. | Art.-Nr. |
|--------------|-----------------|--------------|--------------------|----------|
| GK-A70110RW | baltas | 1 | 116,000 | 6274310 |
| GK-A70110CW | kreminis | 1 | 116,000 | 6274311 |
| GK-A70110LGR | šviesiai pilkas | 1 | 116,000 | 6274312 |
| GK-A70110GR | akmens pilkumo | 1 | 116,000 | 6274316 |

PVC Polivinilo chloridas

€/vnt.

Skirtas GK kanalų krypčiai pakeisti.

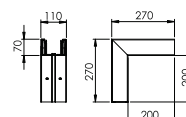

Išorinio kampo viršutinė dalis, lygi

| Modelis | Spalva | Pak. vienetų | Svoris kg/100 vnt. | Art.-Nr. |
|------------|-----------------|--------------|--------------------|----------|
| GK-OTGARW | baltas | 2 | 9,500 | 6274790 |
| GK-OTGACW | kreminis | 2 | 9,500 | 6274791 |
| GK-OTGALGR | šviesiai pilkas | 2 | 9,500 | 6274792 |
| GK-OTGAGR | akmens pilkumo | 2 | 9,500 | 6274796 |

PVC Polivinilo chloridas

€/vnt.

Išorinio kampo viršutinė dalis, iš PVC, lygiu paviršiumi.

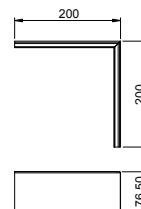

Plokščiojo kampo gaubtas

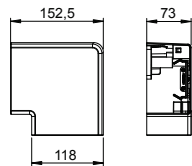

| Modelis | Spalva | Ilgis mm | Pak. vienetų | Svoris kg/100 vnt. | Art.-Nr. |
|---------------|-----------------|----------|--------------|--------------------|----------|
| GK-FH70110RW | baltas | 152,5 | 1 | 15,100 | 6274220 |
| GK-FH70110CW | kreminis | 152,5 | 1 | 15,100 | 6274221 |
| GK-FH70110LGR | šviesiai pilkas | 152,5 | 1 | 15,100 | 6274222 |

PC/ABS Polikarbonatas/akrilnitrilo-butadieno-stirenas

€/vnt.

Plokščiasis kampas, naudojamas kaip gaubtinė fasoninė dalis, iš PC/ABS be halogenų 90° krypčiai pakeisti kylant arba leidžiantis „Rapid 80“ GK, GKH, GS ir GA serijos prietaisų instaliaciniam kanale. Plokščiasis kampas, naudojamas kaip gaubtinė fasoninė dalis, tinka naudoti simetriiniuose ir asimetriiniuose kanalų tipuose.

Plokščiasis kampas

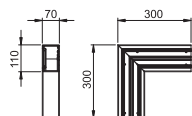

| Modelis | Spalva | Pak. vienetų | Svoris kg/100 vnt. | Art.-Nr. |
|--------------|-----------------|--------------|--------------------|----------|
| GK-F70110RW | baltas | 1 | 78,000 | 6274320 |
| GK-F70110CW | kreminis | 1 | 78,000 | 6274321 |
| GK-F70110LGR | šviesiai pilkas | 1 | 78,000 | 6274322 |
| GK-F70110GR | akmens pilkumo | 1 | 78,000 | 6274326 |

PVC Polivinilo chloridas

€/vnt.

Skirtas GK kanalų krypčiai pakeisti.

Plokščiojo kampo dangtis, lygus

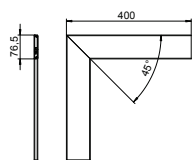

| Modelis | Spalva | Pak. vienetų | Svoris kg/100 vnt. | Art.-Nr. |
|------------|-----------------|--------------|--------------------|----------|
| GK-OTGFRW | baltas | 1 | 17,000 | 6274490 |
| GK-OTGFCW | kreminis | 1 | 17,000 | 6274491 |
| GK-OTGFLGR | šviesiai pilkas | 1 | 17,000 | 6274492 |
| GK-OTGFGR | akmens pilkumo | 1 | 17,000 | 6274496 |

PVC Polivinilo chloridas

€/vnt.

Plokščiojo kampo dangtis, iš PVC, lygiu paviršiumi.

Vidinio kampo gaubtas, kintamas

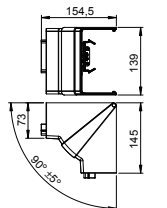

| Modelis | Spalva | Pak. vienetų | Svoris kg/100 vnt. | Art.-Nr. |
|---------------|-----------------|--------------|--------------------|----------|
| GK-IH70110RW | baltas | 1 | 14,200 | 6274240 |
| GK-IH70110CW | kreminis | 1 | 14,200 | 6274241 |
| GK-IH70110LGR | šviesiai pilkas | 1 | 14,200 | 6274282 |

PC/ABS Polikarbonatas/akrilnitrilo-butadieno-stirenas

€/vnt.

Vidinis kampas, naudojamas kaip gaubtinė fasoninė dalis, iš PC/ABS be halogenų, skirtas GK, GKH, GS ir GA sistemų „Rapid 80“ prietaisų instaliacinių kanalų krypčiai pakeisti. Fasonines dalis galima reguliuoti nuo 85 iki 95° ir naudoti simetriškiems bei asimetriškiems kanalams.

Vidinis kampas

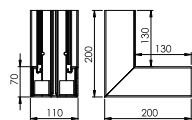

| Modelis | Spalva | Pak. vienetų | Svoris kg/100 vnt. | Art.-Nr. |
|--------------|-----------------|--------------|--------------------|----------|
| GK-I70110RW | baltas | 1 | 100,000 | 6274340 |
| GK-I70110CW | kreminis | 1 | 100,000 | 6274341 |
| GK-I70110LGR | šviesiai pilkas | 1 | 100,000 | 6274342 |
| GK-I70110GR | akmens pilkumo | 1 | 100,000 | 6274346 |

PVC Polivinilo chloridas

€/vnt.

Skirtas GK kanalų krypčiai pakeisti.

T formos elementas

| Modelis | Spalva | Pak. vienetai | Svoris kg/100 vnt. | Art.-Nr. |
|--------------|-----------------|---------------|--------------------|----------|
| GK-T70110RW | baltas | 1 | 100,000 | 6274360 |
| GK-T70110CW | kreminis | 1 | 100,000 | 6274361 |
| GK-T70110LGR | šviesiai pilkas | 1 | 100,000 | 6274362 |
| GK-T70110GR | akmens pilkumo | 1 | 100,000 | 6274366 |

PVC Polivinilo chloridas

€/vnt.

T formos elementas, skirtas GK prietaisų instaliacinių kanalų krypčiai keisti.

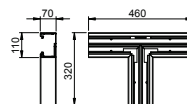

Galinė detalė

| Modelis | Spalva | Pak. vienetai | Svoris kg/100 vnt. | Art.-Nr. |
|--------------|-----------------|---------------|--------------------|----------|
| GK-E70110RW | baltas | 1 | 4,900 | 6274370 |
| GK-E70110CW | kreminis | 1 | 4,900 | 6274371 |
| GK-E70110LGR | šviesiai pilkas | 1 | 4,900 | 6274372 |
| GK-E70110GR | akmens pilkumo | 1 | 4,900 | 6274376 |

PVC Polivinilo chloridas

€/vnt.

Antgalis GK prietaisų instaliaciniams kanalams užsandarinti.

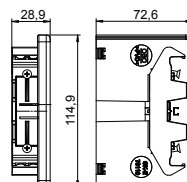

Pertvara

| Modelis | Pak. m | Svoris kg/100 m | Art.-Nr. |
|---------|--------|-----------------|----------|
| GK-TW70 | 40 | 17,400 | 6274900 |

PVC Polivinilo chloridas

€/m

Skiriamoji sienelė, skirta montuoti „Rapid 80“ GK (GA) prietaisų instaliaciniuose kanaluose arba ISS instaliacinėse kolonose, kabeliams ir laidams instaliuoti, esant skirtingoms įtampoms.

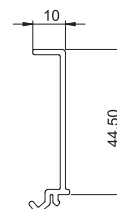

Laidų apkaba

| Modelis | Pak. vienetai | Svoris kg/100 vnt. | Art.-Nr. |
|---------|---------------|--------------------|----------|
| KL80A | 20 | 0,680 | 6288640 |

PA Poliamidas

€/vnt.

Kanalų apkabos, skirtos patikimai tvirtinti kabelius ir fiksuoti skiriamąją sienelę „Rapid 80“ GK, GS ir GA prietaisų instaliacinių kanalų sistemose bei ISS instaliacinėse kolonose su 76,5 mm sistemos anga.

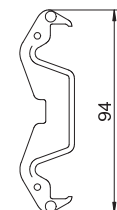

Prietaisų instaliacinis kanalas, GK70130 tipas

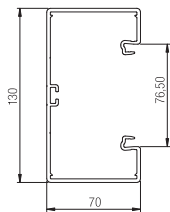

| Modelis | Spalva | Ilgis mm | Pak. m | Svoris kg/100 m | Art.-Nr. |
|-------------|-----------------|----------|--------|-----------------|----------|
| GK-70130RW | baltas | 2000 | 8 | 152,000 | 6274500 |
| GK-70130CW | kreminis | 2000 | 8 | 152,000 | 6274501 |
| GK-70130LGR | šviesiai pilkas | 2000 | 8 | 152,000 | 6274502 |
| GK-70130GR | akmens pilkumo | 2000 | 8 | 152,000 | 6274506 |

PVC Polivinilo chloridas €/m

GK prietaisų instaliacinis kanalas iš bešvinio polivinilchlorido tinkamas montuoti tiesiai prie sienos arba sieninių konsolių. Tvirtinimui naudojamos kiaurymės kanalo dugne. GK prietaisų instaliaciniame kanalo pagrinde yra briaunos, skirtos skiriamajai sienelei iš plastiko įstatyti. 71GD... serijos prietaisų montažinėse dėžutėse galima instaliuoti visų tipų jungiklius (konstrukcija su atraminiu žiedu ir atramine apkaba), taip pat „Modul 45“ montuojamuosius prietaisus. Kanalo dangčio anga yra 76,5 mm. Kiekviename tiesiame kanalo elemente iš vienos pusės iš anksto įmontuota sujungimovų pora.

Jungtis

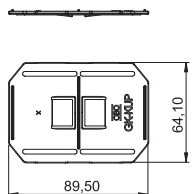

| Modelis | Spalva | Pak. vien. | Svoris kg/100 pak. | Art.-Nr. |
|---------|-----------------|------------|--------------------|----------|
| GK-KUP | šviesiai pilkas | 1 | 2,140 | 6274650 |

ABS/ASA Akrlinitrilo-butadieno-stirenas €/pak.

Mova, naudojama kaip kanalo jungtis, skirta išilginiams kanalo elementams tiksliai tarpusavyje sujungti. Viena movų pora tiekama su kanalu iš anksto įmontuota.

CEE prietaiso montažinė dėžutė, 1 dalies

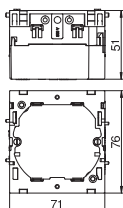

| Modelis | Spalva | Pak. vienetų | Svoris kg/100 vnt. | Art.-Nr. |
|---------|------------------|--------------|--------------------|----------|
| 71GD6 | geležies pilkumo | 5 | 5,600 | 6288610 |

PA Poliamidas €/vnt.

Fiksuoja priekyje, su atlenkiama ir prireikus pašalinama apatine dalimi (sparčiam laidų jungimui), su įvadų angomis iki 14 mm.

CEE prietaiso montažinė dėžutė, 2 dalių

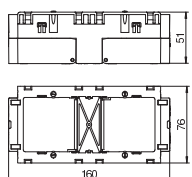

| Modelis | Spalva | Pak. vienetų | Svoris kg/100 vnt. | Art.-Nr. |
|---------|------------------|--------------|--------------------|----------|
| 71GD7 | geležies pilkumo | 2 | 11,000 | 6288611 |

PA Poliamidas €/vnt.

Fiksuoja priekyje., tinka visiems standartiniams prietaisams, skirta 2 atskiriems imontuojamiesiems prietaisams arba vienam keletos dalių kištukiniam lizdai su žemintimo kontaktu montuoti.

Apsauga nuo laidų ištraukimo

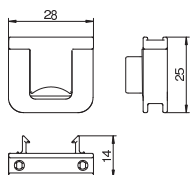

| Modelis | Spalva | Pak. vienetų | Svoris kg/100 vnt. | Art.-Nr. |
|---------|------------------|--------------|--------------------|----------|
| 7ZE | geležies pilkumo | 50 | 0,700 | 6288790 |

PA Poliamidas €/vnt.

Apsauga nuo laidų ištraukimo su fiksavimo gnybtais, tinka prietaisų montažinėms dėžutėms 7GD... ir 71GD... .

Kanalo dangtis, lygus

| Modelis | Spalva | Ilgis mm | Pak. m | Svoris kg/100 m | Art.-Nr. |
|-----------|-----------------|----------|--------|-----------------|----------|
| GK-OTGRW | baltas | 2000 | 16 | 27,500 | 6278680 |
| GK-OTGCW | kreminis | 2000 | 16 | 27,500 | 6278681 |
| GK-OTGLGR | šviesiai pilkas | 2000 | 16 | 27,500 | 6278682 |
| GK-OTGGR | akmens pilkumo | 2000 | 16 | 27,500 | 6278686 |

PVC Polivinilo chloridas

€/m

Kanalo dangtis lygus, skirtas užsandarinti prietaisų instaliacinius kanalus, kurių sistemos anga yra 80 mm.



Kanalo dangtis, rievėtas

| Modelis | Spalva | Ilgis mm | Pak. m | Svoris kg/100 m | Art.-Nr. |
|-----------|-----------------|----------|--------|-----------------|----------|
| GK-OTKRW | baltas | 2000 | 16 | 27,000 | 6278780 |
| GK-OTKCW | kreminis | 2000 | 16 | 27,000 | 6278781 |
| GK-OTKLGR | šviesiai pilkas | 2000 | 16 | 27,000 | 6278782 |

PVC Polivinilo chloridas

€/m

Kanalo dangtis, rievėtas, skirtas užsandarinti prietaisų instaliacinius kanalus, kurių sistemos anga yra 80 mm.

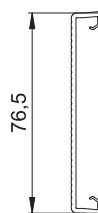

Išorinio kampo gaubtas, kintamas

| Modelis | Spalva | Ilgis mm | Pak. vienetų | Svoris kg/100 vnt. | Art.-Nr. |
|---------------|-----------------|----------|--------------|--------------------|----------|
| GK-AH70130RW | baltas | 130,5 | 1 | 16,100 | 6274410 |
| GK-AH70130CW | kreminis | 130,5 | 1 | 16,100 | 6274411 |
| GK-AH70130LGR | šviesiai pilkas | 130,5 | 1 | 16,100 | 6274412 |

PC/ABS Polikarbonatas/akrilnitrilo-butadieno-stirenas

€/vnt.

Išorinis kampas, naudojamas kaip gaubtinė fasoninė dalis, iš PC/ABS be halogenų, skirtas GK, GKH, GS ir GA sistemų „Rapid 80“ prietaisų instaliacinių kanalų krypčiai pakeisti. Fasonines dalis galima reguliuoti nuo 80 iki 100° ir naudoti simetriškiems bei asimetriškiems kanalams.

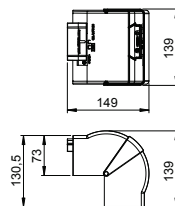

Išorinis kampas

| Modelis | Spalva | Pak. vienetų | Svoris kg/100 vnt. | Art.-Nr. |
|--------------|-----------------|--------------|--------------------|----------|
| GK-A70130RW | baltas | 1 | 127,000 | 6274510 |
| GK-A70130CW | kreminis | 1 | 127,000 | 6274511 |
| GK-A70130LGR | šviesiai pilkas | 1 | 127,000 | 6274512 |
| GK-A70130GR | akmens pilkumo | 1 | 127,000 | 6274516 |

PVC Polivinilo chloridas

€/vnt.

Skirtas GK kanalų krypčiai pakeisti.

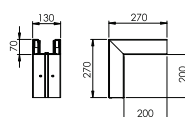

Išorinio kampo dangtis, lygus

| Modelis | Spalva | Pak. vienetų | Svoris kg/100 vnt. | Art.-Nr. |
|------------|-----------------|--------------|--------------------|----------|
| GK-OTGARW | baltas | 2 | 9,500 | 6274790 |
| GK-OTGACW | kreminis | 2 | 9,500 | 6274791 |
| GK-OTGALGR | šviesiai pilkas | 2 | 9,500 | 6274792 |
| GK-OTGAGR | akmens pilkumo | 2 | 9,500 | 6274796 |

PVC Polivinilo chloridas

€/vnt.

Išorinio kampo viršutinė dalis, iš PVC, lygiu paviršiumi.

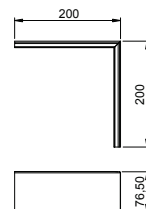

Plokščiojo kampo gaubtas

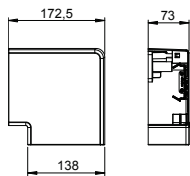

| Modelis | Spalva | Ilgis mm | Pak. vienetų | Svoris kg/100 vnt. | Art.-Nr. |
|---------------|-----------------|----------|--------------|--------------------|----------|
| GK-FH70130RW | baltas | 172,5 | 1 | 17,100 | 6274420 |
| GK-FH70130CW | kreminis | 172,5 | 1 | 17,100 | 6274421 |
| GK-FH70130LGR | šviesiai pilkas | 172,5 | 1 | 17,100 | 6274422 |

PC/ABS Polikarbonatas/akrilnitrilo-butadieno-stirenas

€/vnt.

Plokščiasis kampas, naudojamas kaip gaubtinė fasoninė dalis, iš PC/ABS be halogenų 90° krypčiai pakeisti kylant arba leidžiantis „Rapid 80“ GK, GKH, GS ir GA serijos prietaisų instaliaciniam kanale. Plokščiasis kampas, naudojamas kaip gaubtinė fasoninė dalis, tinka naudoti simetriiniuose ir asimetriiniuose kanalų tipuose.

Plokščiasis kampas

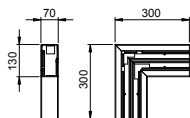

| Modelis | Spalva | Pak. vienetų | Svoris kg/100 vnt. | Art.-Nr. |
|--------------|-----------------|--------------|--------------------|----------|
| GK-F70130RW | baltas | 1 | 83,000 | 6274520 |
| GK-F70130CW | kreminis | 1 | 83,000 | 6274521 |
| GK-F70130LGR | šviesiai pilkas | 1 | 83,000 | 6274522 |
| GK-F70130GR | akmens pilkumo | 1 | 83,000 | 6274526 |

PVC Polivinilo chloridas

€/vnt.

Skirtas GK kanalų krypčiai pakeisti.

Plokščiojo kampo dangtis, lygus

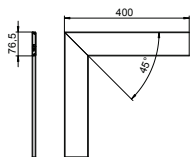

| Modelis | Spalva | Pak. vienetų | Svoris kg/100 vnt. | Art.-Nr. |
|------------|-----------------|--------------|--------------------|----------|
| GK-OTGFRW | baltas | 1 | 17,000 | 6274490 |
| GK-OTGFCW | kreminis | 1 | 17,000 | 6274491 |
| GK-OTGFLGR | šviesiai pilkas | 1 | 17,000 | 6274492 |
| GK-OTGFGR | akmens pilkumo | 1 | 17,000 | 6274496 |

PVC Polivinilo chloridas

€/vnt.

Plokščiojo kampo dangtis, iš PVC, lygiu paviršiumi.

Vidinio kampo gaubtas, kintamas

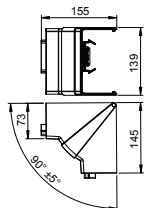

| Modelis | Spalva | Pak. vienetų | Svoris kg/100 vnt. | Art.-Nr. |
|---------------|-----------------|--------------|--------------------|----------|
| GK-IH70130RW | baltas | 1 | 14,900 | 6274440 |
| GK-IH70130CW | kreminis | 1 | 14,900 | 6274441 |
| GK-IH70130LGR | šviesiai pilkas | 1 | 14,900 | 6274442 |

PC/ABS Polikarbonatas/akrilnitrilo-butadieno-stirenas

€/vnt.

Vidinis kampas, naudojamas kaip gaubtinė fasoninė dalis, iš PC/ABS be halogenų, skirtas GK, GKH, GS ir GA sistemų „Rapid 80“ prietaisų instaliacinių kanalų krypčiai pakeisti. Fasonines dalis galima reguliuoti nuo 85 iki 95° ir naudoti simetriškiems bei asimetriškiems kanalams.

Vidinis kampas

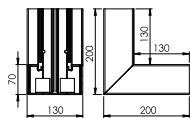

| Modelis | Spalva | Pak. vienetų | Svoris kg/100 vnt. | Art.-Nr. |
|--------------|-----------------|--------------|--------------------|----------|
| GK-I70130RW | baltas | 1 | 110,000 | 6274540 |
| GK-I70130CW | kreminis | 1 | 110,000 | 6274541 |
| GK-I70130LGR | šviesiai pilkas | 1 | 110,000 | 6274542 |
| GK-I70130GR | akmens pilkumo | 1 | 110,000 | 6274546 |

PVC Polivinilo chloridas

€/vnt.

Skirtas GK kanalų krypčiai pakeisti.

T formos elementas

| Modelis | Spalva | Pak. vienetų | Svoris kg/100 vnt. | Art.-Nr. |
|--------------|-----------------|--------------|--------------------|----------|
| GK-T70130RW | baltas | 1 | 108,000 | 6274560 |
| GK-T70130CW | kreminis | 1 | 108,000 | 6274561 |
| GK-T70130LGR | šviesiai pilkas | 1 | 108,000 | 6274562 |
| GK-T70130GR | akmens pilkumo | 1 | 108,000 | 6274566 |

PVC Polivinilo chloridas

€/vnt.

T formos elementas, skirtas GK prietaisų instaliacinių kanalų krypčiai keisti.

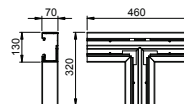

Galinė detalė

| Modelis | Spalva | Pak. vienetų | Svoris kg/100 vnt. | Art.-Nr. |
|--------------|-----------------|--------------|--------------------|----------|
| GK-E70130RW | baltas | 1 | 5,400 | 6274570 |
| GK-E70130CW | kreminis | 1 | 5,400 | 6274571 |
| GK-E70130LGR | šviesiai pilkas | 1 | 5,400 | 6274572 |
| GK-E70130GR | akmens pilkumo | 1 | 5,400 | 6274576 |

PVC Polivinilo chloridas

€/vnt.

Antgalis GK prietaisų instaliaciniams kanalams užsandarinti.

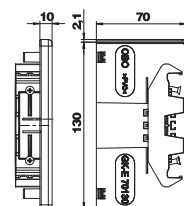

Pertvara

| Modelis | Pak. m | Svoris kg/100 m | Art.-Nr. |
|---------|--------|-----------------|----------|
| GK-TW70 | 40 | 17,400 | 6274900 |

PVC Polivinilo chloridas

€/m

Skiriamoji sienelė, skirta montuoti „Rapid 80“ GK (GA) prietaisų instaliaciniuose kanaluose arba ISS instaliacinėse kolonose, kabeliams ir laidams instaliuoti, esant skirtingoms įtampoms.

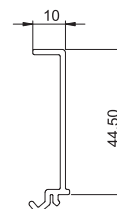

Laidų apkaba

| Modelis | Pak. vienetų | Svoris kg/100 vnt. | Art.-Nr. |
|---------|--------------|--------------------|----------|
| KL80A | 20 | 0,680 | 6288640 |

PA Poliamidas

€/vnt.

Kanalų apkabos, skirtos patikimai tvirtinti kabelius ir fiksuoti skiriamąją sienelę „Rapid 80“ GK, GS ir GA prietaisų instaliacinių kanalų sistemose bei ISS instaliacinėse kolonose su 76,5 mm sistemos anga.

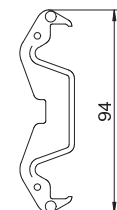

Prietaisų instaliacinis kanalas, GK70170 tipas

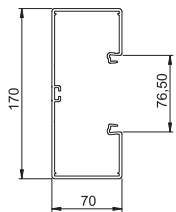

| Modelis | Spalva | Ilgis mm | Pak. m | Svoris kg/100 m | Art.-Nr. |
|-------------|-----------------|-------------|-----------|--------------------|----------|
| GK-70170RW | baltas | 2000 | 8 | 180,000 | 6274700 |
| GK-70170CW | kreminis | 2000 | 8 | 180,000 | 6274701 |
| GK-70170LGR | šviesiai pilkas | 2000 | 8 | 180,000 | 6274702 |
| GK-70170GR | akmens pilkumo | 2000 | 8 | 180,000 | 6274706 |

PVC Polivinilo chloridas

€/m

GK prietaisų instaliacinis kanalas iš bešvinio polivinilchlorido tinkamas montuoti tiesiai prie sienos arba sieninių konsolių. Tvirtinimui naudojamos kiaurymės kanalo dugne. GK prietaisų instaliaciniame kanalo pagrinde yra briaunos, skirtos skiriamajai sienelei iš plastiko įstatyti. 71GD... serijos prietaisų montažinėse dėžutėse galima instaliuoti visų tipų jungiklius (konstrukcija su atraminiu žiedu ir atramine apkaba), taip pat „Modul 45“ montuojamuosius prietaisus. Kanalo dangčio anga yra 76,5 mm. Kiekviename tiesiame kanalo elemente iš vienos pusės iš anksto įmontuota sujungimovų pora.

Jungtis

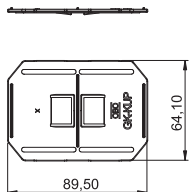

| Modelis | Spalva | Pak. Pak. | Svoris kg/100 pak. | Art.-Nr. |
|---------|-----------------|--------------|-----------------------|----------|
| GK-KUP | šviesiai pilkas | 1 | 2,140 | 6274650 |

ABS/ASA Akrlinitrilo-butadieno-stirenas

€/pak.

Mova, naudojama kaip kanalo jungtis, skirta išilginiams kanalo elementams tiksliai tarpusavyje sujungti. Viena movų pora tiekama su kanalu iš anksto įmontuota.

CEE prietaiso montažinė dėžutė, 1 dalies

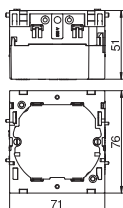

| Modelis | Spalva | Pak. vienetų | Svoris kg/100 vnt. | Art.-Nr. |
|---------|------------------|-----------------|-----------------------|----------|
| 71GD6 | geležies pilkumo | 5 | 5,600 | 6288610 |

PA Poliamidas

€/vnt.

Fiksuoja priekyje, su atlenkiama ir prireikus pašalinama apatine dalimi (sparčiam laidų jungimui), su įvadų angomis iki 14 mm.

CEE prietaiso montažinė dėžutė, 2 dalių

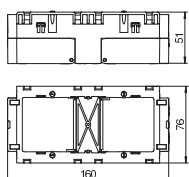

| Modelis | Spalva | Pak. vienetų | Svoris kg/100 vnt. | Art.-Nr. |
|---------|------------------|-----------------|-----------------------|----------|
| 71GD7 | geležies pilkumo | 2 | 11,000 | 6288611 |

PA Poliamidas

€/vnt.

Fiksuoja priekyje., tinka visiems standartiniams prietaisams, skirta 2 atskiriems imontuojamiesiems prietaisams arba vienam keletos dalių kištukiniam lizdai su žemimo kontaktu montuoti.

Apsauga nuo laidų ištraukimo

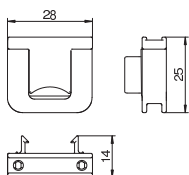

| Modelis | Pak. vienetų | Svoris kg/100 vnt. | Art.-Nr. |
|---------|-----------------|-----------------------|----------|
| 7ZE | 50 | 0,700 | 6288790 |

PA Poliamidas

€/vnt.

Apsauga nuo laidų ištraukimo su fiksavimo gnybtais, tinka prietaisų montažinėms dėžutėms 7GD... ir 71GD... .

Kanalo dangtis, lygus

| Modelis | Spalva | Ilgis mm | Pak. m | Svoris kg/100 m | Art.-Nr. |
|-----------|-----------------|----------|--------|-----------------|----------|
| GK-OTGRW | baltas | 2000 | 16 | 27,500 | 6278680 |
| GK-OTGCW | kreminis | 2000 | 16 | 27,500 | 6278681 |
| GK-OTGLGR | šviesiai pilkas | 2000 | 16 | 27,500 | 6278682 |
| GK-OTGGR | akmens pilkumo | 2000 | 16 | 27,500 | 6278686 |

PVC Polivinilo chloridas

€/m

Kanalo dangtis lygus, skirtas užsandarinti prietaisų instaliacinius kanalus, kurių sistemos anga yra 80 mm.



Kanalo dangtis, rievėtas

| Modelis | Spalva | Ilgis mm | Pak. m | Svoris kg/100 m | Art.-Nr. |
|-----------|-----------------|----------|--------|-----------------|----------|
| GK-OTKRW | baltas | 2000 | 16 | 27,000 | 6278780 |
| GK-OTKCW | kreminis | 2000 | 16 | 27,000 | 6278781 |
| GK-OTKLGR | šviesiai pilkas | 2000 | 16 | 27,000 | 6278782 |

PVC Polivinilo chloridas

€/m

Kanalo dangtis, rievėtas, skirtas užsandarinti prietaisų instaliacinius kanalus, kurių sistemos anga yra 80 mm.

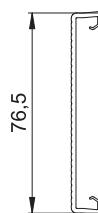

Išorinio kampo gaubtas, kintamas

| Modelis | Spalva | Ilgis mm | Pak. vienetų | Svoris kg/100 vnt. | Art.-Nr. |
|---------------|-----------------|----------|--------------|--------------------|----------|
| GK-AH70170RW | baltas | 130,5 | 1 | 18,500 | 6274610 |
| GK-AH70170CW | kreminis | 130,5 | 1 | 18,500 | 6274611 |
| GK-AH70170LGR | šviesiai pilkas | 130,5 | 1 | 18,500 | 6274612 |

PC/ABS Polikarbonatas/akrilnitrilo-butadieno-stirenas

€/vnt.

Išorinis kampas, naudojamas kaip gaubtinė fasoninė dalis, iš PC/ABS be halogenų, skirtas GK, GKH, GS ir GA sistemų „Rapid 80“ prietaisų instaliacinių kanalų krypčiai pakeisti. Fasonines dalis galima reguliuoti nuo 80 iki 100° ir naudoti simetriškiems bei asimetriškiems kanalams.

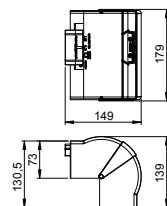

Išorinis kampas

| Modelis | Spalva | Pak. vienetų | Svoris kg/100 vnt. | Art.-Nr. |
|--------------|-----------------|--------------|--------------------|----------|
| GK-A70170RW | baltas | 1 | 149,000 | 6274710 |
| GK-A70170CW | kreminis | 1 | 149,000 | 6274711 |
| GK-A70170LGR | šviesiai pilkas | 1 | 149,000 | 6274712 |
| GK-A70170GR | akmens pilkumo | 1 | 149,000 | 6274716 |

PVC Polivinilo chloridas

€/vnt.

Skirtas GK kanalų krypčiai pakeisti.

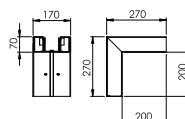

Išorinio kampo dangtis, lygus

| Modelis | Spalva | Pak. vienetų | Svoris kg/100 vnt. | Art.-Nr. |
|------------|-----------------|--------------|--------------------|----------|
| GK-OTGARW | baltas | 2 | 9,500 | 6274790 |
| GK-OTGACW | kreminis | 2 | 9,500 | 6274791 |
| GK-OTGALGR | šviesiai pilkas | 2 | 9,500 | 6274792 |
| GK-OTGAGR | akmens pilkumo | 2 | 9,500 | 6274796 |

PVC Polivinilo chloridas

€/vnt.

Išorinio kampo viršutinė dalis, iš PVC, lygiu paviršiumi.

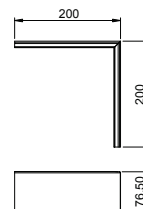

Plokščiojo kampo gaubtas

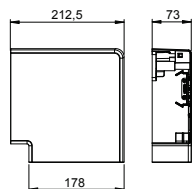

| Modelis | Spalva | Ilgis mm | Pak. vienetų | Svoris kg/100 vnt. | Art.-Nr. |
|---------------|-----------------|----------|--------------|--------------------|----------|
| GK-FH70170RW | baltas | 212,5 | 1 | 21,600 | 6274620 |
| GK-FH70170CW | kreminis | 212,5 | 1 | 21,600 | 6274621 |
| GK-FH70170LGR | šviesiai pilkas | 212,5 | 1 | 21,600 | 6274622 |

PC/ABS Polikarbonatas/akrilnitrilo-butadieno-stirenas

€/vnt.

Plokščiasis kampas, naudojamas kaip gaubtinė fasoninė dalis, iš PC/ABS be halogenų 90° krypčiai pakeisti kylant arba leidžiantis „Rapid 80“ GK, GKH, GS ir GA serijos prietaisų instaliaciniam kanale. Plokščiasis kampas, naudojamas kaip gaubtinė fasoninė dalis, tinka naudoti simetriiniuose ir asimetriiniuose kanalų tipuose.

Plokščiasis kampas

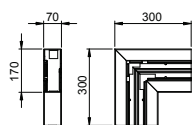

| Modelis | Spalva | Pak. vienetų | Svoris kg/100 vnt. | Art.-Nr. |
|--------------|-----------------|--------------|--------------------|----------|
| GK-F70170RW | baltas | 1 | 91,000 | 6274720 |
| GK-F70170CW | kreminis | 1 | 91,000 | 6274721 |
| GK-F70170LGR | šviesiai pilkas | 1 | 91,000 | 6274722 |
| GK-F70170GR | akmens pilkumo | 1 | 91,000 | 6274726 |

PVC Polivinilo chloridas

€/vnt.

Skirtas GK kanalų krypčiai pakeisti.

Plokščiojo kampo dangtis, lygus

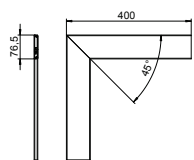

| Modelis | Spalva | Pak. vienetų | Svoris kg/100 vnt. | Art.-Nr. |
|------------|-----------------|--------------|--------------------|----------|
| GK-OTGFRW | baltas | 1 | 17,000 | 6274490 |
| GK-OTGFCW | kreminis | 1 | 17,000 | 6274491 |
| GK-OTGFLGR | šviesiai pilkas | 1 | 17,000 | 6274492 |
| GK-OTGFGR | akmens pilkumo | 1 | 17,000 | 6274496 |

PVC Polivinilo chloridas

€/vnt.

Plokščiojo kampo dangtis, iš PVC, lygiu paviršiumi.

Vidinio kampo gaubtas, kintamas

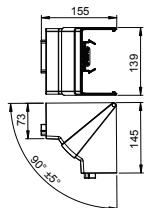

| Modelis | Spalva | Pak. vienetų | Svoris kg/100 vnt. | Art.-Nr. |
|---------------|-----------------|--------------|--------------------|----------|
| GK-IH70170RW | baltas | 1 | 16,300 | 6274640 |
| GK-IH70170CW | kreminis | 1 | 16,300 | 6274641 |
| GK-IH70170LGR | šviesiai pilkas | 1 | 16,300 | 6274642 |

PC/ABS Polikarbonatas/akrilnitrilo-butadieno-stirenas

€/vnt.

Vidinis kampas, naudojamas kaip gaubtinė fasoninė dalis, iš PC/ABS be halogenų, skirtas GK, GKH, GS ir GA sistemų „Rapid 80“ prietaisų instaliacinių kanalų krypčiai pakeisti. Fasonines dalis galima reguliuoti nuo 85 iki 95° ir naudoti simetriškiems bei asimetriškiems kanalams.

Vidinis kampas

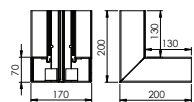

| Modelis | Spalva | Pak. vienetų | Svoris kg/100 vnt. | Art.-Nr. |
|--------------|-----------------|--------------|--------------------|----------|
| GK-I70170RW | baltas | 1 | 130,000 | 6274740 |
| GK-I70170CW | kreminis | 1 | 130,000 | 6274741 |
| GK-I70170LGR | šviesiai pilkas | 1 | 130,000 | 6274742 |
| GK-I70170GR | akmens pilkumo | 1 | 130,000 | 6274746 |

PVC Polivinilo chloridas

€/vnt.

Skirtas GK kanalų krypčiai pakeisti.

T formos elementas

| Modelis | Spalva | Pak. vienetų | Svoris kg/100 vnt. | Art.-Nr. |
|--------------|-----------------|--------------|--------------------|----------|
| GK-T70170RW | baltas | 1 | 120,000 | 6274760 |
| GK-T70170CW | kreminis | 1 | 120,000 | 6274761 |
| GK-T70170LGR | šviesiai pilkas | 1 | 120,000 | 6274762 |
| GK-T70170GR | akmens pilkumo | 1 | 120,000 | 6274766 |

PVC Polivinilo chloridas

€/vnt.

T formos elementas, skirtas GK prietaisų instaliacinių kanalų krypčiai keisti.

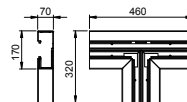

Galinė detalė

| Modelis | Spalva | Pak. vienetų | Svoris kg/100 vnt. | Art.-Nr. |
|--------------|-----------------|--------------|--------------------|----------|
| GK-E70170RW | baltas | 1 | 4,900 | 6274770 |
| GK-E70170CW | kreminis | 1 | 4,900 | 6274771 |
| GK-E70170LGR | šviesiai pilkas | 1 | 4,900 | 6274772 |
| GK-E70170GR | akmens pilkumo | 1 | 4,900 | 6274776 |

PVC Polivinilo chloridas

€/vnt.

Antgalis GK prietaisų instaliaciniams kanalams užsandarinti.

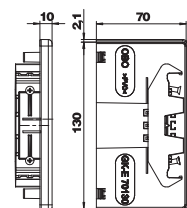

Petrvara

| Modelis | Pak. m | Svoris kg/100 m | Art.-Nr. |
|---------|--------|-----------------|----------|
| GK-TW70 | 40 | 17,400 | 6274900 |

PVC Polivinilo chloridas

€/m

Skiriamoji sienelė, skirta montuoti „Rapid 80“ GK (GA) prietaisų instaliaciniuose kanaluose arba ISS instaliacinėse kolonose, kabeliams ir laidams instaliuoti, esant skirtingoms įtampoms.

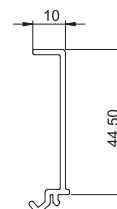

Laidų apkaba

| Modelis | Pak. vienetų | Svoris kg/100 vnt. | Art.-Nr. |
|---------|--------------|--------------------|----------|
| KL80A | 20 | 0,680 | 6288640 |

PA Poliamidas

€/vnt.

Kanalų apkabos, skirtos patikimai tvirtinti kabelius ir fiksuoti skiriamąją sienelę „Rapid 80“ GK, GS ir GA prietaisų instaliacinių kanalų sistemose bei ISS instaliacinėse kolonose su 76,5 mm sistemos anga.

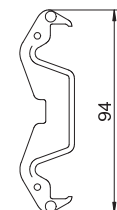

„Rapid 80“ instaliacinių kanalų iš plastiko sistemos, be halogenų

„Rapid 80“ instaliacinių kanalų iš plastiko sistemos, be halogenų



Prietaisų instaliacinis kanalas, 1 latakas, kanalo plotis 130 mm

304



Prietaisų instaliacinis kanalas, 1 latakas, kanalo plotis 170 mm

307

Rapid 80 instaliacinis kanalas, GKH70130 tipas

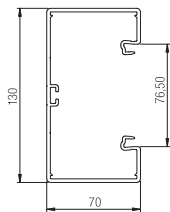

| Modelis | Spalva | Ilgis mm | Pak. m | Svoris kg/100 m | Art.-Nr. |
|--|--------|----------|--------|-----------------|----------------|
| GKH-70130RW | baltas | 2000 | 8 | 121,000 | 6114200 |
| PC/ABS Polikarbonatas/akrilnitrilo-butadieno-stirenas | | | | | €/m |

GKH prietaisų instaliacinis kanalas PC/ABS be halogenų, tinkamas montuoti tiesiai prie sienos arba sieninių konsolių. Tvirtinimui naudojamos kiaurymės kanalo dugne. GKH prietaisų instaliaciniame kanalo pagrinde yra briaunos, skirtos skiriamajai sienelei iš plastiko įstatyti. 71GD... serijos prietaisų montažinėse dėžutėse galima instaliuoti visų tipų jungiklius - konstrukcija su atraminiu žiedu ir atramine apkaba, taip pat „Modul 45“ įmontuojamuosius prietaisus. Kanalo dangčio anga yra 76,5 mm. Kiekviename tiesiame kanalo elemente iš vienos pusės iš anksto įmontuota sujungimo mova pora.

Jungtis

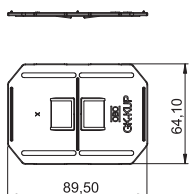

| Modelis | Spalva | Pak. vienetai | Svoris kg/100 pak. | Art.-Nr. |
|--|-----------------|---------------|--------------------|----------------|
| GK-KUP | šviesiai pilkas | 1 | 2,140 | 6274650 |
| ABS/ASA Akrilnitrilo-butadieno-stirenas | | | | |

Mova, naudojama kaip kanalo jungtis, skirta išilginiams kanalo elementams tiksliai tarpusavyje sujungti. Viena movų pora tiekama su kanalu iš anksto įmontuota.

CEE prietaiso montažinė dėžutė, 1 dalies

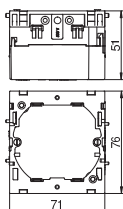

| Modelis | Spalva | Pak. vienetai | Svoris kg/100 vnt. | Art.-Nr. |
|----------------------|------------------|---------------|--------------------|----------------|
| 71GD6 | geležies pilkumo | 5 | 5,600 | 6288610 |
| PA Poliamidas | | | | |

Fiksuoja priekyje, su atlenkiama ir prireikus pašalinama apatine dalimi (sparčiam laidų jungimui), su įvadų angomis iki 14 mm.

CEE prietaiso montažinė dėžutė, 2 dalių

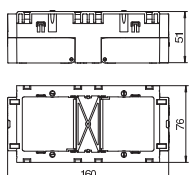

| Modelis | Spalva | Pak. vienetai | Svoris kg/100 vnt. | Art.-Nr. |
|----------------------|------------------|---------------|--------------------|----------------|
| 71GD7 | geležies pilkumo | 2 | 11,000 | 6288611 |
| PA Poliamidas | | | | |

Fiksuoja priekyje, tinka visiems standartiniams prietaisams, skirta 2 atskiriems įmontuojamiems prietaisams arba vienam keletos dalių kištukiniam lizdai su žemimo kontaktu montuoti.

Apsauga nuo laidų ištraukimo

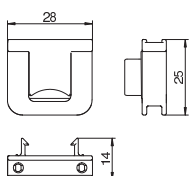

| Modelis | Pak. vienetai | Svoris kg/100 vnt. | Art.-Nr. |
|----------------------|---------------|--------------------|----------------|
| 7ZE | 50 | 0,700 | 6288790 |
| PA Poliamidas | | | |

Apsauga nuo laidų ištraukimo su fiksavimo gnybtais, tinka prietaisų montažinėms dėžutėms 7GD... ir 71GD... .

Kanalo dangtis, lygus

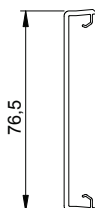

| Modelis | Spalva | Ilgis mm | Pak. m | Svoris kg/100 m | Art.-Nr. |
|--|--------|----------|--------|-----------------|----------------|
| GKH-OTGRW | baltas | 2000 | 1 | 22,000 | 6114210 |
| PC/ABS Polikarbonatas/akrilnitrilo-butadieno-stirenas | | | | | €/m |

Kanalo dangtis, lygus, iš PC/ABS be halogenų, skirta užsandarinti prietaisų instaliacinius kanalus, kurių sistemos anga yra 80 mm.

Išorinio kampo gaubtas, kintamas

| Modelis | Spalva | Ilgis mm | Pak. vienetų | Svoris kg/100 vnt. | Art.-Nr. |
|---|--------|----------|--------------|--------------------|----------------|
| GK-AH70130RW | baltas | 130,5 | 1 | 16,100 | 6274410 |
| PC/ABS Polikarbonatas/akrilnitrilo-butadieno-stirenas € /vnt. | | | | | |

Išorinis kampas, naudojamas kaip gaubtinė fasoninė dalis, iš PC/ABS be halogenų, skirtas GK, GKH, GS ir GA sistemų „Rapid 80“ prietaisų instaliacinių kanalų krypčiai pakeisti. Fasonines dalis galima reguliuoti nuo 80 iki 100° ir naudoti simetriškiems bei asimetriškiems kanalams.

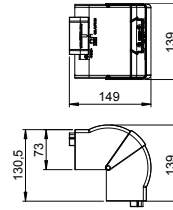

Išorinis kampas

| Modelis | Spalva | Pak. vienetų | Svoris kg/100 vnt. | Art.-Nr. |
|---|--------|--------------|--------------------|----------------|
| GKH-A70130RW | baltas | 1 | 100,000 | 6114220 |
| PC/ABS Polikarbonatas/akrilnitrilo-butadieno-stirenas € /vnt. | | | | |

Išorinis kampas iš PC/ABS be halogenų, skirtas GKH prietaisų įmontuojamųjų kanalų krypčiai keisti.

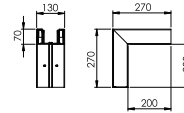

Išorinio kampo viršutinė dalis, lygi

| Modelis | Spalva | Pak. vienetų | Svoris kg/100 vnt. | Art.-Nr. |
|---|--------|--------------|--------------------|----------------|
| GKH-OTGARW | baltas | 2 | 7,500 | 6114230 |
| PC/ABS Polikarbonatas/akrilnitrilo-butadieno-stirenas € /vnt. | | | | |

Išorinio kampo dangtis iš PC/ABS, lygiu paviršiumi.

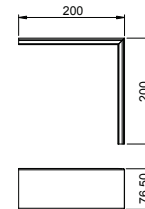

Plokščiojo kampo gaubtas

| Modelis | Spalva | Ilgis mm | Pak. vienetų | Svoris kg/100 vnt. | Art.-Nr. |
|---|--------|----------|--------------|--------------------|----------------|
| GK-FH70130RW | baltas | 172,5 | 1 | 17,100 | 6274420 |
| PC/ABS Polikarbonatas/akrilnitrilo-butadieno-stirenas € /vnt. | | | | | |

Plokščiasis kampas, naudojamas kaip gaubtinė fasoninė dalis, iš PC/ABS be halogenų 90° krypčiai pakeisti kylant arba leidžiantis „Rapid 80“ GK, GKH, GS ir GA serijos prietaisų instaliaciniame kanale. Plokščiasis kampas, naudojamas kaip gaubtinė fasoninė dalis, tinka naudoti simetričiuose ir asimetričiuose kanalų tipuose.

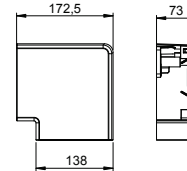

Plokščiasis kampas

| Modelis | Spalva | Pak. vienetų | Svoris kg/100 vnt. | Art.-Nr. |
|---|--------|--------------|--------------------|----------------|
| GKH-F70130RW | baltas | 1 | 66,000 | 6114240 |
| PC/ABS Polikarbonatas/akrilnitrilo-butadieno-stirenas € /vnt. | | | | |

Plokščias kampas iš PC/ABS be halogenų, skirtas GKH prietaisų įmontuojamųjų kanalų krypčiai keisti.

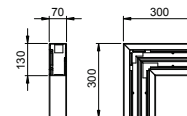

Plokščiojo kampo dangtis, lygus

| Modelis | Spalva | Pak. vienetų | Svoris kg/100 vnt. | Art.-Nr. |
|---|--------|--------------|--------------------|----------------|
| GKH-OTGFRW | baltas | 1 | 13,000 | 6114250 |
| PC/ABS Polikarbonatas/akrilnitrilo-butadieno-stirenas € /vnt. | | | | |

Plokščiojo kampo dangtis iš PC/ABS be halogenų.

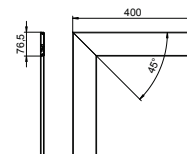

Vidinio kampo gaubtas, kintamas

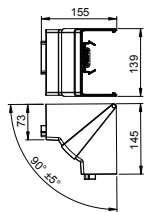

| Modelis | Spalva | Pak. vienetų | Svoris kg/100 vnt. | Art.-Nr. |
|---------------------|--------|--------------|--------------------|----------------|
| GK-IH70130RW | baltas | 1 | 14,900 | 6274440 |

PC/ABS Polikarbonatas/akrilnitrilo-butadieno-stirenas

€/vnt.

Vidinis kampas, naudojamas kaip gaubtinė fasoninė dalis, iš PC/ABS be halogenų, skirtas GK, GKH, GS ir GA sistemų „Rapid 80“ prietaisų instaliacinių kanalų kryptčiai pakeisti. Fasonines dalis galima reguliuoti nuo 85 iki 95° ir naudoti simetriškiems bei asimetriškiems kanalams.

Vidinis kampas

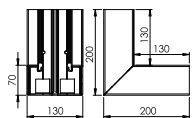

| Modelis | Spalva | Pak. vienetų | Svoris kg/100 vnt. | Art.-Nr. |
|---------------------|--------|--------------|--------------------|----------------|
| GKH-I70130RW | baltas | 1 | 90,000 | 6114260 |

PC/ABS Polikarbonatas/akrilnitrilo-butadieno-stirenas

€/vnt.

Vidinis kampas iš PC/ABS be halogenų, skirtas GKH prietaisų įmontuojamųjų kanalų kryptčiai keisti.

T formos elementas

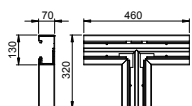

| Modelis | Spalva | Pak. vienetų | Svoris kg/100 vnt. | Art.-Nr. |
|---------------------|--------|--------------|--------------------|----------------|
| GKH-T70130RW | baltas | 1 | 82,000 | 6114270 |

PC/ABS Polikarbonatas/akrilnitrilo-butadieno-stirenas

€/vnt.

T formos elementas iš nehalogenizuoto PC/ABS, skirtas GKH prietaisų įmontuojamųjų kanalų kryptčiai keisti.

Galinė detalė

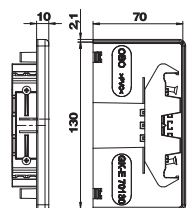

| Modelis | Spalva | Pak. vienetų | Svoris kg/100 vnt. | Art.-Nr. |
|---------------------|--------|--------------|--------------------|----------------|
| GKH-E70130RW | baltas | 1 | 4,600 | 6114280 |

PC/ABS Polikarbonatas/akrilnitrilo-butadieno-stirenas

€/vnt.

Antgalis iš PC/ABS be halogenų GKH prietaisų instaliaciniams kanalams užsandarinti.

Pertvara

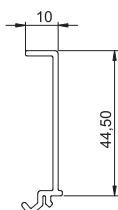

| Modelis | Spalva | Ilgis mm | Pak. m | Svoris kg/100 m | Art.-Nr. |
|-----------------|--------|----------|--------|-----------------|----------------|
| GKH-TW70 | baltas | 2000 | 40 | 14,000 | 6114290 |

PC/ABS Polikarbonatas/akrilnitrilo-butadieno-stirenas

€/m

Skiriamoji sienelė iš PC/ABS be halogenų, skirta montuoti „Rapid 80“ GKH (GA) prietaisų instaliaciniuose kanaluose arba ISS instaliacinėse kolonose, skirtingų įtampų kabeliams ir laidams instaliuoti.

Laidų apkaba

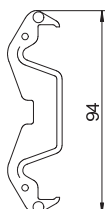

| Modelis | Pak. vienetų | Svoris kg/100 vnt. | Art.-Nr. |
|--------------|--------------|--------------------|----------------|
| KL80A | 20 | 0,680 | 6288640 |

PA Poliamidas

€/vnt.

Kanalų apkabos, skirtos patikimai tvirtinti kabelius ir fiksuoti skiriamąją sienelę „Rapid 80“ GK, GS ir GA prietaisų instaliacinių kanalų sistemose bei ISS instaliacinėse kolonose su 76,5 mm sistemos anga.

Rapid 80 instaliacinis kanalas, GKH70170 tipas

| Modelis | Spalva | Ilgis mm | Pak. m | Svoris kg/100 m | Art.-Nr. |
|--|--------|----------|--------|-----------------|----------------|
| GKH-70170RW | baltas | 2000 | 8 | 151,000 | 6114300 |
| PC/ABS Polikarbonatas/akrilnitrilo-butadieno-stirenas | | | | | €/m |

GKH prietaisų instaliacinis kanalas PC/ABS be halogenų, tinkamas montuoti tiesiai prie sienos arba sieninių konsolių. Tvirtinimui naudojamos kiaurymės kanalo dugne. GKH prietaisų instaliaciniame kanalo pagrinde yra briaunos, skirtos skiriamajai sienelei iš plastiko įstatyti. 71GD... serijos prietaisų montажinėse dėžutėse galima instaliuoti visų tipų jungiklius - konstrukcija su atraminiu žiedu ir atramine apkaba, taip pat „Modul 45“ įmontuojamuosius prietaisus. Kanalo dangčio anga yra 76,5 mm. Kiekviename tiesiame kanalo elemente iš vienos pusės iš anksto įmontuota sujungimo mova pora.

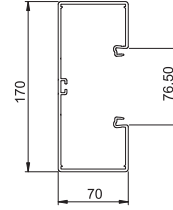

Jungtis

| Modelis | Spalva | Pak. vienetai | Svoris kg/100 pak. | Art.-Nr. |
|--|-----------------|---------------|--------------------|----------------|
| GK-KUP | šviesiai pilkas | 1 | 2,140 | 6274650 |
| ABS/ASA Akrilnitrilo-butadieno-stirenas | | | | |

Mova, naudojama kaip kanalo jungtis, skirta išilginiams kanalo elementams tiksliai tarpusavyje sujungti. Viena movų pora tiekama su kanalu iš anksto įmontuota.

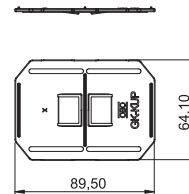

CEE prietaiso montажinė dėžutė, 1 dalies

| Modelis | Spalva | Pak. vienetai | Svoris kg/100 vnt. | Art.-Nr. |
|----------------------|------------------|---------------|--------------------|----------------|
| 71GD6 | geležies pilkumo | 5 | 5,600 | 6288610 |
| PA Poliamidas | | | | |

Fiksuoja priekyje, su atlenkiama ir prireikus pašalinama apatine dalimi (sparčiam laidų jungimui), su įvadų angomis iki 14 mm.

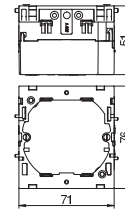

CEE prietaiso montажinė dėžutė, 2 dalių

| Modelis | Spalva | Pak. vienetai | Svoris kg/100 vnt. | Art.-Nr. |
|----------------------|------------------|---------------|--------------------|----------------|
| 71GD7 | geležies pilkumo | 2 | 11,000 | 6288611 |
| PA Poliamidas | | | | |

Fiksuoja priekyje, tinka visiems standartiniams prietaisams, skirta 2 atskiriems įmontuojamiems prietaisams arba vienam keletos dalių kištukinių lizdų su žemintimo kontaktu montuoti.

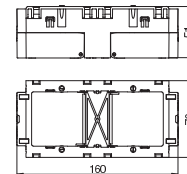

Apsauga nuo laidų ištraukimo

| Modelis | Pak. vienetai | Svoris kg/100 vnt. | Art.-Nr. |
|----------------------|---------------|--------------------|----------------|
| 7ZE | 50 | 0,700 | 6288790 |
| PA Poliamidas | | | |

Apsauga nuo laidų ištraukimo su fiksavimo gnybtais, tinka prietaisų montажinėms dėžutėms 7GD... ir 71GD... .

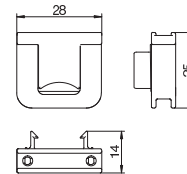

Kanalo dangtis, lygus

| Modelis | Spalva | Ilgis mm | Pak. m | Svoris kg/100 m | Art.-Nr. |
|--|--------|----------|--------|-----------------|----------------|
| GKH-OTGRW | baltas | 2000 | 1 | 22,000 | 6114210 |
| PC/ABS Polikarbonatas/akrilnitrilo-butadieno-stirenas | | | | | |

Kanalo dangtis, lygus, iš PC/ABS be halogenų, skirta užsandarinti prietaisų instaliacinius kanalus, kurių sistemos anga yra 80 mm.

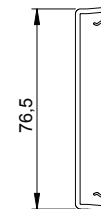

Išorinio kampo gaubtas, kintamas

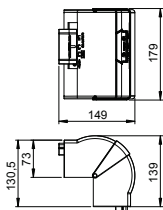

| Modelis | Spalva | Ilgis mm | Pak. vienetų | Svoris kg/100 vnt. | Art.-Nr. |
|--|--------|----------|--------------|--------------------|----------------|
| GK-AH70170RW | baltas | 130,5 | 1 | 18,500 | 6274610 |
| PC/ABS Polikarbonatas/akrilnitrilo-butadieno-stirenas | | | | | €/vnt. |

Išorinis kampas, naudojamas kaip gaubtinė fasoninė dalis, iš PC/ABS be halogenų, skirtas GK, GKH, GS ir GA sistemų „Rapid 80“ prietaisų instaliacinių kanalų kryptčiai pakeisti. Fasonines dalis galima reguliuoti nuo 80 iki 100° ir naudoti simetriškiems bei asimetriškiems kanalams.

Išorinis kampas

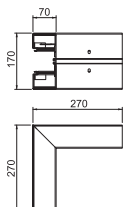

| Modelis | Spalva | Pak. vienetų | Svoris kg/100 vnt. | Art.-Nr. | |
|--|--------|--------------|--------------------|----------------|--------|
| GKH-A70170RW | baltas | 1 | 119,000 | 6114320 | |
| PC/ABS Polikarbonatas/akrilnitrilo-butadieno-stirenas | | | | | €/vnt. |

Išorinis kampas iš PC/ABS be halogenų, skirtas GKH prietaisų įmontuojamųjų kanalų kryptčiai keisti.

Išorinio kampo dangtis, lygus

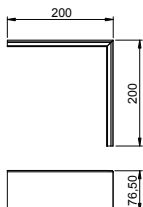

| Modelis | Spalva | Pak. vienetų | Svoris kg/100 vnt. | Art.-Nr. | |
|--|--------|--------------|--------------------|----------------|--------|
| GKH-OTGARW | baltas | 2 | 7,500 | 6114230 | |
| PC/ABS Polikarbonatas/akrilnitrilo-butadieno-stirenas | | | | | €/vnt. |

Išorinio kampo dangtis iš PC/ABS, lygiu paviršiumi.

Plokščiojo kampo gaubtas

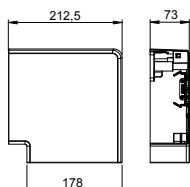

| Modelis | Spalva | Ilgis mm | Pak. vienetų | Svoris kg/100 vnt. | Art.-Nr. |
|--|--------|----------|--------------|--------------------|----------------|
| GK-FH70170RW | baltas | 212,5 | 1 | 21,600 | 6274620 |
| PC/ABS Polikarbonatas/akrilnitrilo-butadieno-stirenas | | | | | €/vnt. |

Plokščiasis kampas, naudojamas kaip gaubtinė fasoninė dalis, iš PC/ABS be halogenų 90° kryptčiai pakeisti kylant arba leidžiantis „Rapid 80“ GK, GKH, GS ir GA serijos prietaisų instaliaciniame kanale. Plokščiasis kampas, naudojamas kaip gaubtinė fasoninė dalis, tinka naudoti simetričiuose ir asimetričiuose kanalų tipuose.

Plokščiasis kampas

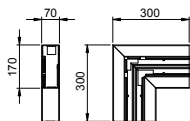

| Modelis | Spalva | Pak. vienetų | Svoris kg/100 vnt. | Art.-Nr. | |
|--|--------|--------------|--------------------|----------------|--------|
| GKH-F70170RW | baltas | 1 | 73,000 | 6114340 | |
| PC/ABS Polikarbonatas/akrilnitrilo-butadieno-stirenas | | | | | €/vnt. |

Plokščiasis kampas iš PC/ABS be halogenų, skirtas GKH prietaisų įmontuojamųjų kanalų kryptčiai keisti.

Plokščiojo kampo dangtis, lygus

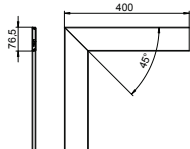

| Modelis | Spalva | Pak. vienetų | Svoris kg/100 vnt. | Art.-Nr. | |
|--|--------|--------------|--------------------|----------------|--------|
| GKH-OTGFRW | baltas | 1 | 13,000 | 6114250 | |
| PC/ABS Polikarbonatas/akrilnitrilo-butadieno-stirenas | | | | | €/vnt. |

Plokščiojo kampo dangtis iš PC/ABS be halogenų.

Vidinio kampo gaubtas, kintamas

| Modelis | Spalva | Pak. vienetų | Svoris kg/100 vnt. | Art.-Nr. |
|---------------------|--------|--------------|--------------------|----------------|
| GK-IH70170RW | baltas | 1 | 16,300 | 6274640 |

PC/ABS Polikarbonatas/akrilnitrilo-butadieno-stirenas

€/vnt.

Vidinis kampas, naudojamas kaip gaubtinė fasoninė dalis, iš PC/ABS be halogenų, skirtas GK, GKH, GS ir GA sistemų „Rapid 80“ prietaisų instaliacinių kanalų krypčiai pakeisti. Fasonines dalis galima reguliuoti nuo 85 iki 95° ir naudoti simetriškiems bei asimetriškiems kanalams.

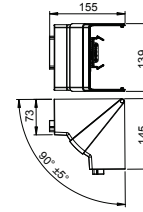

Vidinis kampas

| Modelis | Spalva | Pak. vienetų | Svoris kg/100 vnt. | Art.-Nr. |
|---------------------|--------|--------------|--------------------|----------------|
| GKH-I70170RW | baltas | 1 | 100,000 | 6114360 |

PC/ABS Polikarbonatas/akrilnitrilo-butadieno-stirenas

€/vnt.

Vidinis kampas iš PC/ABS be halogenų, skirtas GK prietaisų įmontuojamųjų kanalų krypčiai keisti.

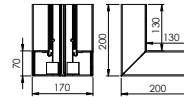

T formos elementas

| Modelis | Spalva | Pak. vienetų | Svoris kg/100 vnt. | Art.-Nr. |
|---------------------|--------|--------------|--------------------|----------------|
| GKH-T70170RW | baltas | 1 | 96,000 | 6114370 |

PC/ABS Polikarbonatas/akrilnitrilo-butadieno-stirenas

€/vnt.

T formos elementas iš nehalogenizuoto PC/ABS, skirtas GKH prietaisų įmontuojamųjų kanalų krypčiai keisti.

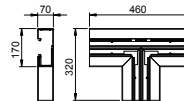

Galinė detalė

| Modelis | Spalva | Pak. vienetų | Svoris kg/100 vnt. | Art.-Nr. |
|---------------------|--------|--------------|--------------------|----------------|
| GKH-E70170RW | baltas | 1 | 4,000 | 6114380 |

PC/ABS Polikarbonatas/akrilnitrilo-butadieno-stirenas

€/vnt.

Antgalis iš PC/ABS be halogenų GKH prietaisų instaliaciniams kanalams užsandarinti.

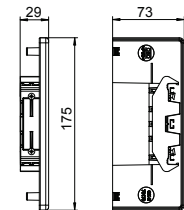

Pertvara

| Modelis | Ilgis mm | Pak. m | Svoris kg/100 m | Art.-Nr. |
|-----------------|---------------|--------|-----------------|----------------|
| GKH-TW70 | baltas 2000 | 40 | 14,000 | 6114290 |

PC/ABS Polikarbonatas/akrilnitrilo-butadieno-stirenas

€/m

Skiriamoji sienelė iš PC/ABS be halogenų, skirta montuoti „Rapid 80“ GKH (GA) prietaisų instaliaciniuose kanaluose arba ISS instaliacinėse kolonose, skirtingų įtampų kabeliams ir laidams instaliuoti.

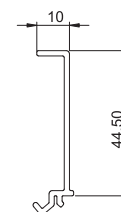

Laidų apkaba

| Modelis | Pak. vienetų | Svoris kg/100 vnt. | Art.-Nr. |
|--------------|--------------|--------------------|----------------|
| KL80A | 20 | 0,680 | 6288640 |

PA Poliamidas

€/vnt.

Kanalų apkabos, skirtos patikimai tvirtinti kabelius ir fiksuoti skiriamąją sienelę „Rapid 80“ GK, GS ir GA prietaisų instaliacinių kanalų sistemose bei ISS instaliacinėse kolonose su 76,5 mm sistemos anga.

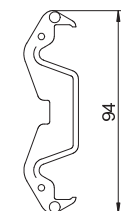



„Rapid 80“ instaliacinių kanalų
Lakštinio plieno sistemos

„Rapid 80“ instaliacinių kanalų iš lakštinio plieno sistemos

| | | |
|---|---|-----|
|  | Instaliacinis kanalas, 1 latakas, kanalo plotis 110 mm | 312 |
|  | Instaliacinis kanalas, 1 latakas, kanalo plotis 130 mm | 318 |
|  | Instaliacinis kanalas, 1 latakas, kanalo plotis 130 mm, asimetriškas | 324 |
|  | Instaliacinis kanalas, 1 latakas, kanalo plotis 170 mm | 330 |
|  | Instaliacinis kanalas, 1 latakas, kanalo plotis 170 mm, asimetriškas | 336 |
|  | Instaliacinis kanalas, 2 latakų, kanalo plotis 170 mm | 343 |
|  | Instaliacinis kanalas, 1 latakas, kanalo plotis 210 mm, asimetriškas | 349 |
|  | Instaliacinis kanalas, 2 latakų, kanalo plotis 210 mm | 355 |
|  | Pulto kanalas | 361 |
|  | Instaliacinio kanalo priedai | 394 |
|  | Prietaisų instaliacija | 448 |

Rapid 80 instaliacinis kanalas, kanalo aukštis 70 mm

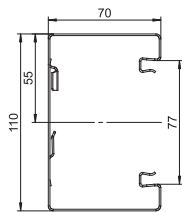

| Modelis | Spalva | Ilgis mm | Pak. m | Svoris kg/100 m | Art.-Nr. |
|--------------------|--------|-------------|-----------|--------------------|----------------|
| GS-S70110RW | baltas | 2000 | 12 | 258,000 | 6277000 |
| St. Plienas | | | | | €/m |

GS prietaisų instaliacinis kanalas, skirtas montuoti prie sienos arba tvirtinimo konsolių. GS prietaisu instaliaciniame kanale yra savaimė kontaktuojančios fiksavimo plokštelės, skirtos skiriamajai sieniei iš lakštinio plieno įstatyti. Apatinių kanalo dalių potencialai išlyginami naudojant movą. Tarp viršutinės bei apatinės dalių užtikrinama apsauga ir potencialų išlyginimas, pasitelkiant patentuotą, savaimė kontaktuojantį kanalo apdangalą. Faktinė sistemos anga yra 76,5 mm. Viršutinę dalį reikia užsisakyti atskirai.

Ilgesnės nei 3000 mm kanalo apatinės ir viršutinės dalys ir kitokios RAL spalvos tiekiamos tik atskirai užsakius. Lakuotų prietaisų instaliacinių kanalų priekinės pusės padengtos plėvele.

Rapid 80 instaliacinis kanalas, kanalo aukštis 90 mm

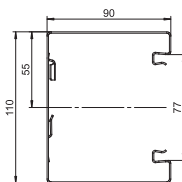

| Modelis | Spalva | Ilgis mm | Pak. m | Svoris kg/100 m | Art.-Nr. |
|--------------------|--------|-------------|-----------|--------------------|----------------|
| GS-S90110RW | baltas | 2000 | 10 | 290,000 | 6277100 |
| St. Plienas | | | | | €/m |

GS prietaisų instaliacinis kanalas, skirtas montuoti prie sienos arba tvirtinimo konsolių. GS prietaisu instaliaciniame kanale yra savaimė kontaktuojančios fiksavimo plokštelės, skirtos skiriamajai sieniei iš lakštinio plieno įstatyti. Apatinių kanalo dalių potencialai išlyginami naudojant movą. Tarp viršutinės bei apatinės dalių užtikrinama apsauga ir potencialų išlyginimas, pasitelkiant patentuotą, savaimė kontaktuojantį kanalo apdangalą. Faktinė sistemos anga yra 76,5 mm. Viršutinę dalį reikia užsisakyti atskirai.

Ilgesnės nei 3000 mm kanalo apatinės ir viršutinės dalys ir kitokios RAL spalvos tiekiamos tik atskirai užsakius. Lakuotų prietaisų instaliacinių kanalų priekinės pusės padengtos plėvele.

Jungtis, kanalo aukštis 70 mm

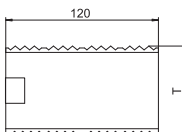

| Modelis | Ilgis mm | Pak. 1 | Svoris kg/100 pak. | Art.-Nr. |
|-----------------------------------|-------------|-----------|-----------------------|----------------|
| GS-KUP70 | 120 | 1 | 6,400 | 6277290 |
| V2A Plienas, nerūdijantis, 1.4301 | | | | |

Movą kanalo apatinėms dalims sujungti. Taip išlyginami kanalo apatinių dalių potencialai.

Jungtis, kanalo aukštis 90 mm

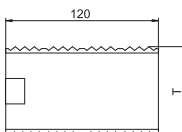

| Modelis | Ilgis mm | Pak. 1 | Svoris kg/100 pak. | Art.-Nr. |
|-----------------------------------|-------------|-----------|-----------------------|----------------|
| GS-KUP90 | 120 | 1 | 8,200 | 6277294 |
| V2A Plienas, nerūdijantis, 1.4301 | | | | |

Movą kanalo apatinėms dalims sujungti. Taip išlyginami kanalo apatinių dalių potencialai.

CEE prietaiso montažinė dėžutė, 1 dalies

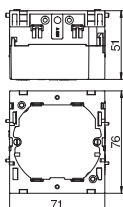

| Modelis | Spalva | Pak. vienetų | Svoris kg/100 vnt. | Art.-Nr. |
|----------------|------------------|-----------------|-----------------------|----------------|
| 71GD6 | geležies pilkumo | 5 | 5,600 | 6288610 |
| PA. Poliamidas | | | | |

Fiksuojama priekyje, su atlenkiama ir prireikus pašalinama apatine dalimi (sparčiam laidų jungimui), su įvadų angomis iki 14 mm.

CEE prietaiso montažinė dėžutė, 2 dalių

| Modelis | Spalva | Pak. vienetų | Svoris kg/100 vnt. | Art.-Nr. |
|-----------------------|------------------|--------------|--------------------|----------------|
| 71GD7 | geležies pilkumo | 2 | 11,000 | 6288611 |
| PA Poliamidas € /vnt. | | | | |

Fiksuoji priekyje., tinka visiems standartiniams prietaisams, skirta 2 atskiriems imontuojamiems prietaisams arba vienam keletos dalių kištukiniam lizdui su žemimo kontaktu montuoti.

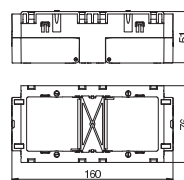

Apsauga nuo laidų ištraukimo

| Modelis | Spalva | Pak. vienetų | Svoris kg/100 vnt. | Art.-Nr. |
|-----------------------|--------|--------------|--------------------|----------------|
| 7ZE | | 50 | 0,700 | 6288790 |
| PA Poliamidas € /vnt. | | | | |

Apsauga nuo laidų ištraukimo su fiksavimo gnybtai, tinka prietaisų montažinėms dėžutėms 7GD... ir 71GD... . Kabeliams iki D14 mm

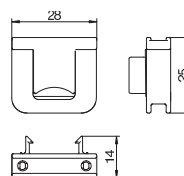

Kanalo dangtis, iš lakštinio plieno, 80 mm sistemos anga

| Modelis | Spalva | Ilgis mm | Pak. m | Svoris kg/100 m | Art.-Nr. |
|-----------------|--------|----------|--------|-----------------|----------------|
| GS-OTRW | baltas | 2000 | 2 | 65,000 | 6279850 |
| SI Plienas € /m | | | | | |

Dangtis iš lakštinio plieno, skirta GS prietaisų įmontuojamiems kanalams užsandarinti.

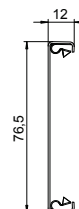

Fiksuoji apkaba

| Modelis | Spalva | Pak. vienetų | Svoris kg/100 vnt. | Art.-Nr. |
|--------------------|--------|--------------|--------------------|----------------|
| RKV3V | | 20 | 0,085 | 6288700 |
| SI Plienas € /vnt. | | | | |

Fiksuoji apkaba, skirta mechaniškai ir elektriškai sujungti kanalo viršutines ir apatines dalis. Tinka „Rapid 45“, „Rapid 80“ ir ISS sistemų viršutinei daliai.



Dangtis, 80 mm sistemos anga

| Modelis | Spalva | Ilgis mm | Pak. m | Svoris kg/100 m | Art.-Nr. |
|-------------------------------|--------|----------|--------|-----------------|----------------|
| GK-OTGRW | baltas | 2000 | 16 | 27,500 | 6278680 |
| PVC Polivinilo chloridas € /m | | | | | |

Kanalo dangtis lygus, skirtas užsandarinti prietaisų instaliacinius kanalus, kurių sistemos anga yra 80 mm.

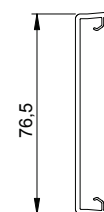

Kanalo dangtis, rievėtas, 80 mm sistemos anga

| Modelis | Spalva | Ilgis mm | Pak. m | Svoris kg/100 m | Art.-Nr. |
|-------------------------------|--------|----------|--------|-----------------|----------------|
| GK-OTKRW | baltas | 2000 | 16 | 27,000 | 6278780 |
| PVC Polivinilo chloridas € /m | | | | | |

Kanalo dangtis, rievėtas, skirtas užsandarinti prietaisų instaliacinius kanalus, kurių sistemos anga yra 80 mm.

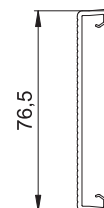

Kanalo aukštis 70 ir 90 mm, kanalo plotis 110 mm

Sujungimo dangtelis, kanalo aukštis 70 mm

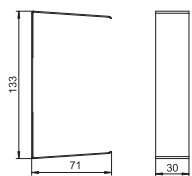

| Modelis | Spalva | Pak. vienetų | Art.-Nr. |
|---------------------|--------|--------------|----------------|
| G-SVS70110RW | baltas | 1 | 6279760 |
| SI Plienas | | | |

Sandūros uždanga, skirta kanalų briaunų pjūviams paslėpti.

€/vnt.

Sujungimo dangtelis, kanalo aukštis 90 mm

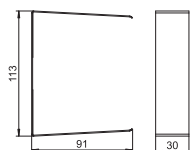

| Modelis | Spalva | Pak. vienetų | Art.-Nr. |
|---------------------|--------|--------------|----------------|
| G-SVS90110RW | baltas | 1 | 6279776 |
| SI Plienas | | | |

Sandūros uždanga, skirta kanalų briaunų pjūviams paslėpti.

€/vnt.

Išorinio kampo gaubtas, kintamas, kanalo aukštis 70 mm

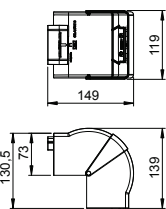

| Modelis | Spalva | Ilgis mm | Pak. vienetų | Svoris kg/100 vnt. | Art.-Nr. |
|---|--------|----------|--------------|--------------------|----------------|
| GK-AH70110RW | baltas | 130,5 | 1 | 15,000 | 6274210 |
| PC/ABS Polikarbonatas/akrilnitrilo-butadieno-stirenas | | | | | |

Išorinis kampas, naudojamas kaip gaubtinė fasoninė dalis, iš PC/ABS be halogenų, skirtas GK, GKH, GS ir GA sistemų „Rapid 80“ prietaisų instaliacinių kanalų kryptčiai pakeisti. Fasoninės dalis galima reguliuoti nuo 80 iki 100° ir naudoti simetriškiems bei asimetriškiems kanalams.

€/vnt.

Išorinis kampas, kanalo aukštis 70 mm

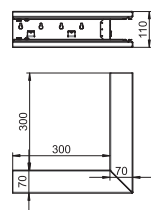

| Modelis | Spalva | Pak. vienetų | Svoris kg/100 vnt. | Art.-Nr. |
|---------------------|--------|--------------|--------------------|----------------|
| GS-SA70110RW | baltas | 1 | 172,000 | 6277010 |
| SI Plienas | | | | |

Išorinis kampas tinkamas montuoti tiesiai prie sienos.

€/vnt.

Išorinis kampas, kanalo aukštis 90 mm

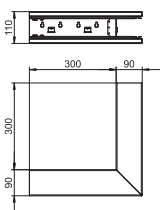

| Modelis | Spalva | Pak. vienetų | Svoris kg/100 vnt. | Art.-Nr. |
|---------------------|--------|--------------|--------------------|----------------|
| GS-SA90110RW | baltas | 1 | 199,000 | 6277110 |
| SI Plienas | | | | |

Išorinis kampas tinkamas montuoti tiesiai prie sienos.

€/vnt.

Išorinio kampo dangtis, iš lakštinio plieno, 80 mm sistemos anga

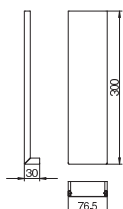

| Modelis | Spalva | Pak. vienetų | Svoris kg/100 vnt. | Art.-Nr. |
|-----------------|--------|--------------|--------------------|----------------|
| GS-OTARW | baltas | 1 | 21,400 | 6279870 |
| SI Plienas | | | | |

€/vnt.

Išorinio kampo dangtis, iš plastiko, lygus

| Modelis | Spalva | Pak. vienetų | Svoris kg/100 vnt. | Art.-Nr. |
|------------------|--------|--------------|--------------------|----------------|
| GK-OTGARW | baltas | 2 | 9,500 | 6274790 |

PVC Polivinilo chloridas €/vnt.

Išorinio kampo viršutinė dalis, iš PVC, lygiu paviršiumi.

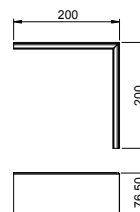

Plokščiojo kampo gaubtas, kanalo aukštis 70 mm

| Modelis | Spalva | Ilgis mm | Pak. vienetų | Svoris kg/100 vnt. | Art.-Nr. |
|---------------------|--------|----------|--------------|--------------------|----------------|
| GK-FH70110RW | baltas | 152,5 | 1 | 15,100 | 6274220 |

PC/ABS Polikarbonatas/akrilnitrilo-butadieno-stirenas €/vnt.

Plokščiasis kampas, naudojamas kaip gaubtinė fasoninė dalis, iš PC/ABS be halogenų 90° kryptiai pakeisti kylant arba leidžiantis „Rapid 80“ GK, GKH, GS ir GA serijos prietaisų instaliaciniame kanale. Plokščiasis kampas, naudojamas kaip gaubtinė fasoninė dalis, tinka naudoti simetriniuose ir asimetriniuose kanalų tipuose.

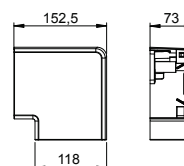

Plokščiasis kampas, kanalo aukštis 70 mm

| Modelis | Spalva | Pak. vienetų | Svoris kg/100 vnt. | Art.-Nr. |
|----------------------|--------|--------------|--------------------|----------------|
| GS-SFS70110RW | baltas | 1 | 127,000 | 6277020 |

St. Plienas €/vnt.

Plokščiasis kampas, tinkamas montuoti tiesiai prie sienos.

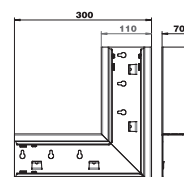

Plokščiasis kampas, kanalo aukštis 90 mm

| Modelis | Spalva | Pak. vienetų | Svoris kg/100 vnt. | Art.-Nr. |
|----------------------|--------|--------------|--------------------|----------------|
| GS-SFS90110RW | baltas | 1 | 143,000 | 6277120 |

St. Plienas €/vnt.

Plokščiasis kampas, tinkamas montuoti tiesiai prie sienos.

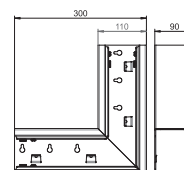

Plokščiojo kampo dangtis iš lakštinio plieno, 80 mm sistemos anga

| Modelis | Spalva | Pak. vienetų | Svoris kg/100 vnt. | Art.-Nr. |
|-----------------|--------|--------------|--------------------|----------------|
| GS-OTFRW | baltas | 1 | 47,600 | 6279860 |

St. Plienas €/vnt.

Lakštinio plieno plokščiojo kampo viršutinė dalis.

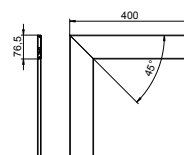

Plokščiojo kampo dangtis, iš plastiko, lygus

| Modelis | Spalva | Pak. vienetų | Svoris kg/100 vnt. | Art.-Nr. |
|------------------|--------|--------------|--------------------|----------------|
| GK-OTGFRW | baltas | 1 | 17,000 | 6274490 |

PVC Polivinilo chloridas €/vnt.

Plokščiojo kampo dangtis, iš PVC, lygiu paviršiumi.

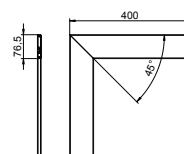

Kanalo aukštis 70 ir 90 mm, kanalo plotis 110 mm

Vidinio kampo gaubtas, kintamas, kanalo aukštis 70 mm

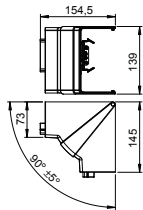

| Modelis | Spalva | Pak. vienetų | Svoris kg/100 vnt. | Art.-Nr. |
|---------------------|--------|--------------|--------------------|----------------|
| GK-IH70110RW | baltas | 1 | 14,200 | 6274240 |

PC/ABS Polikarbonatas/akrilnitrilo-butadieno-stirenas

€/vnt.

Vidinis kampas, naudojamas kaip gaubtinė fasoninė dalis, iš PC/ABS be halogenų, skirtas GK, GKH, GS ir GA sistemų „Rapid 80“ prietaisų instaliacinių kanalų kryptiškai pakeisti. Fasonines dalis galima reguliuoti nuo 85 iki 95° ir naudoti simetriškiems bei asimetriškiems kanalams.

Vidinis kampas, kanalo aukštis 70 mm

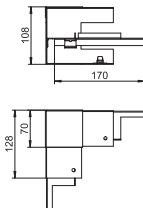

| Modelis | Spalva | Pak. vienetų | Svoris kg/100 vnt. | Art.-Nr. |
|---------------------|--------|--------------|--------------------|----------------|
| GS-SI70110RW | baltas | 1 | 55,000 | 6277040 |

St Plienas

€/vnt.

Vidinis kampas, skirtas montuoti tiesiai prie GS prietaisų instaliacinio kanalo.

Vidinis kampas, kanalo aukštis 90 mm

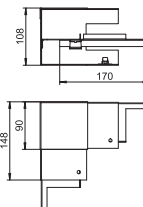

| Modelis | Spalva | Pak. vienetų | Svoris kg/100 vnt. | Art.-Nr. |
|---------------------|--------|--------------|--------------------|----------------|
| GS-SI90110RW | baltas | 1 | 72,000 | 6277140 |

St Plienas

€/vnt.

Vidinis kampas, skirtas montuoti tiesiai prie GS prietaisų instaliacinio kanalo.

T formos detalė, kanalo aukštis 70 mm

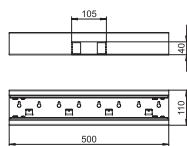

| Modelis | Spalva | Pak. vienetų | Svoris kg/100 vnt. | Art.-Nr. |
|---------------------|--------|--------------|--------------------|----------------|
| GS-ST70110RW | baltas | 1 | 127,000 | 6277060 |

St Plienas

€/vnt.

T formos elementas, tinkamas montuoti tiesiai prie sienos.

T formos detalė, kanalo aukštis 90 mm

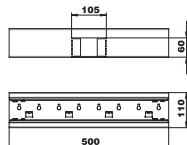

| Modelis | Spalva | Pak. vienetų | Svoris kg/100 vnt. | Art.-Nr. |
|---------------------|--------|--------------|--------------------|----------------|
| GS-ST90110RW | baltas | 1 | 142,000 | 6277160 |

St Plienas

€/vnt.

T formos elementas, tinkamas montuoti tiesiai prie sienos.

Galinė detalė, kanalo aukštis 70 mm

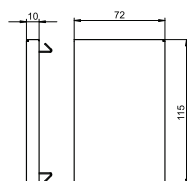

| Modelis | Spalva | Pak. vienetų | Svoris kg/100 vnt. | Art.-Nr. |
|--------------------|--------|--------------|--------------------|----------------|
| GS-E70110RW | baltas | 1 | 9,600 | 6277070 |

St Plienas

€/vnt.

GS prietaisų instaliacinio kanalo antgalis.

Galinė detalė, kanalo aukštis 90 mm

| Modelis | Spalva | Pak. vienetų | Svoris kg/100 vnt. | Art.-Nr. |
|-------------|--------|--------------|--------------------|----------|
| GS-E90110RW | baltas | 1 | 12,500 | 6277170 |

St. Plienas €/vnt.

GS prietaisų instaliacinio kanalo antgalis.

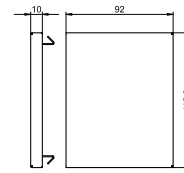

Pertvara, iš lakštinio plieno, kanalo aukštis 70 mm

| Modelis | Ilgis mm | Tinka kanalo gyliui | Pak. m | Svoris kg/100 m | Art.-Nr. |
|---------|----------|---------------------|--------|-----------------|----------|
| GS-TW70 | 2000 | 70 | 2 | 58,650 | 6277090 |

St. Plienas €/m

Skiriamoji sienelė, skirta kanalams skirstyti, esant skirtingoms įtampoms. Savaiminis kontaktavimas montuojant.

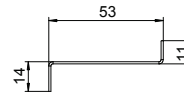

Pertvara, iš lakštinio plieno, kanalo aukštis 90 mm

| Modelis | Ilgis mm | Tinka kanalo gyliui | Pak. m | Svoris kg/100 m | Art.-Nr. |
|---------|----------|---------------------|--------|-----------------|----------|
| GS-TW90 | 2000 | 90 | 2 | 74,400 | 6277095 |

St. Plienas €/m

Skiriamoji sienelė, skirta kanalams skirstyti, esant skirtingoms įtampoms. Savaiminis kontaktavimas montuojant.

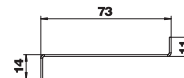

Laidų apkaba

| Modelis | Pak. vienetų | Svoris kg/100 vnt. | Art.-Nr. |
|---------|--------------|--------------------|----------|
| KL80A | 20 | 0,680 | 6288640 |

PA Poliamidas €/vnt.

Kanalu apkabos, skirtos patikimai tvirtinti kabelius ir fiksuoti skiriamąją sienelę „Rapid 80“ GK, GS ir GA prietaisų instaliacinių kanalų sistemose bei ISS instaliacinėse kolonose su 76,5 mm sistemos anga.



Apsauginio laido prijungimo gnybtas

| Modelis | Pak. vienetų | Svoris kg/100 vnt. | Art.-Nr. |
|---------|--------------|--------------------|----------|
| 8AWR | 10 | 0,641 | 6288704 |

St. Plienas €/vnt.

G galvanizuotas padengus cinku

Apsauginio laido prijungimo gnybtas, skirtas instaliacinio kanalų iš plieno ir aliuminio bei instaliaciniu kolonų įžeminimu. Gnybtų sritis: 2 x 1,5–4 mm²

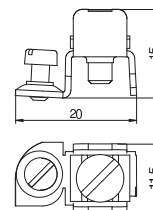

„Rapid 80“ instaliacinių kanalų iš lakštinio plieno sistemos

Rapid 80 instaliacinis kanalas, kanalo aukštis 70 mm

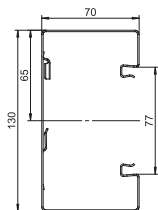

| Modelis | Spalva | Ilgis mm | Pak. m | Svoris kg/100 m | Art.-Nr. |
|--------------------|--------|-------------|-----------|--------------------|----------------|
| GS-S70130RW | baltas | 2000 | 12 | 289,000 | 6277200 |
| St. Plienas | | | | | €/m |

GS prietaisų instaliacinis kanalas, skirtas montuoti prie sienos arba tvirtinimo konsolių. GS prietaisu instaliaciniame kanale yra savaimė kontaktuojančios fiksavimo plokštelės, skirtos skiriamajai sieniei iš lakštinio plieno įstatyti. Apatinių kanalo dalių potencialai išlyginami naudojant movą. Tarp viršutinės bei apatinės dalių užtikrinama apsauga ir potencialų išlyginimas, pasitelkiant patentuotą, savaimė kontaktuojantį kanalo apdangalą. Faktinė sistemos anga yra 76,5 mm. Viršutinę dalį reikia užsisakyti atskirai.

Ilgesnės nei 3000 mm kanalo apatinės ir viršutinės dalys ir kitokios RAL spalvos tiekiamos tik atskirai užsakius. Lakuotų prietaisų instaliacinių kanalų priekinės pusės padengtos plėvele.

Rapid 80 instaliacinis kanalas, kanalo aukštis 90 mm

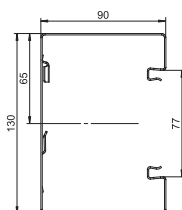

| Modelis | Spalva | Ilgis mm | Pak. m | Svoris kg/100 m | Art.-Nr. |
|--------------------|--------|-------------|-----------|--------------------|----------------|
| GS-S90130RW | baltas | 2000 | 8 | 321,000 | 6277300 |
| St. Plienas | | | | | €/m |

GS prietaisų instaliacinis kanalas, skirtas montuoti prie sienos arba tvirtinimo konsolių. GS prietaisu instaliaciniame kanale yra savaimė kontaktuojančios fiksavimo plokštelės, skirtos skiriamajai sieniei iš lakštinio plieno įstatyti. Apatinių kanalo dalių potencialai išlyginami naudojant movą. Tarp viršutinės bei apatinės dalių užtikrinama apsauga ir potencialų išlyginimas, pasitelkiant patentuotą, savaimė kontaktuojantį kanalo apdangalą. Faktinė sistemos anga yra 76,5 mm. Viršutinę dalį reikia užsisakyti atskirai.

Ilgesnės nei 3000 mm kanalo apatinės ir viršutinės dalys ir kitokios RAL spalvos tiekiamos tik atskirai užsakius. Lakuotų prietaisų instaliacinių kanalų priekinės pusės padengtos plėvele.

Jungtis, kanalo aukštis 70 mm

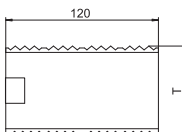

| Modelis | Ilgis mm | Pak. | Svoris kg/100 pak. | Art.-Nr. |
|-----------------------------------|-------------|------|-----------------------|----------------|
| GS-KUP70 | 120 | 1 | 6,400 | 6277290 |
| V2A Plienas, nerūdijantis, 1.4301 | | | | |

Movą kanalo apatinėms dalims sujungti. Taip išlyginami kanalo apatinių dalių potencialai.

Jungtis, kanalo aukštis 90 mm

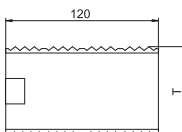

| Modelis | Ilgis mm | Pak. | Svoris kg/100 pak. | Art.-Nr. |
|-----------------------------------|-------------|------|-----------------------|----------------|
| GS-KUP90 | 120 | 1 | 8,200 | 6277294 |
| V2A Plienas, nerūdijantis, 1.4301 | | | | |

Movą kanalo apatinėms dalims sujungti. Taip išlyginami kanalo apatinių dalių potencialai.

CEE prietaiso montažinė dėžutė, 1 dalies

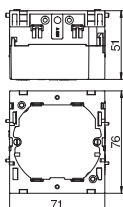

| Modelis | Spalva | Pak. vienetų | Svoris kg/100 vnt. | Art.-Nr. |
|----------------|------------------|-----------------|-----------------------|----------------|
| 71GD6 | geležies pilkumo | 5 | 5,600 | 6288610 |
| PA. Poliamidas | | | | |

Fiksuojama priekyje, su atlenkiama ir prireikus pašalinama apatine dalimi (sparčiam laidų jungimui), su įvadų angomis iki 14 mm.

CEE prietaiso montazinė dėžutė, 2 dalių

| Modelis | Spalva | Pak. vienetų | Svoris kg/100 vnt. | Art.-Nr. |
|-----------------------|------------------|--------------|--------------------|----------------|
| 71GD7 | geležies pilkumo | 2 | 11,000 | 6288611 |
| PA Poliamidas € /vnt. | | | | |

Fiksuoji priekyje., tinka visiems standartiniams prietaisams, skirta 2 atskiriems imontuojamiems prietaisams arba vienam keletos dalių kištukiniam lizdui su žemimo kontaktu montuoti.

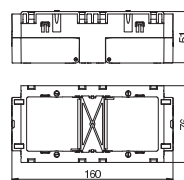

Apsauga nuo laidų ištraukimo

| Modelis | Pak. vienetų | Svoris kg/100 vnt. | Art.-Nr. |
|-----------------------|--------------|--------------------|----------------|
| 7ZE | 50 | 0,700 | 6288790 |
| PA Poliamidas € /vnt. | | | |

Apsauga nuo laidų ištraukimo su fiksavimo gnybtai, tinka prietaisų montazinėms dėžutėms 7GD... ir 71GD... .

Kabeliams iki D14 mm

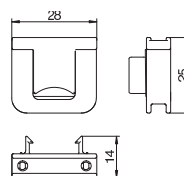

Kanalo dangtis, iš lakštinio plieno, 80 mm sistemos anga

| Modelis | Spalva | Ilgis mm | Pak. m | Svoris kg/100 m | Art.-Nr. |
|-----------------|--------|----------|--------|-----------------|----------------|
| GS-OTRW | baltas | 2000 | 2 | 65,000 | 6279850 |
| SI Plienas € /m | | | | | |

Dangtis iš lakštinio plieno, skirta GS prietaisų įmontuojamiems kanalams užsandarinti.



Fiksuoji apkaba

| Modelis | Pak. vienetų | Svoris kg/100 vnt. | Art.-Nr. |
|--------------------|--------------|--------------------|----------------|
| RKV3V | 20 | 0,085 | 6288700 |
| SI Plienas € /vnt. | | | |

Fiksuoji apkaba, skirta mechaniškai ir elektriškai sujungti kanalo viršutines ir apatines dalis. Tinka „Rapid 45“, „Rapid 80“ ir ISS sistemų viršutinei daliai.

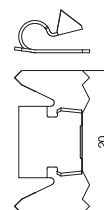

Kanalo dangtis, iš plastiko, 80 mm sistemos anga

| Modelis | Spalva | Ilgis mm | Pak. m | Svoris kg/100 m | Art.-Nr. |
|-------------------------------|--------|----------|--------|-----------------|----------------|
| GK-OTGRW | baltas | 2000 | 16 | 27,500 | 6278680 |
| PVC Polivinilo chloridas € /m | | | | | |

Kanalo dangtis lygus, skirtas užsandarinti prietaisų instaliacinius kanalus, kurių sistemos anga yra 80 mm.

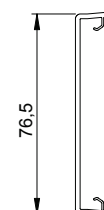

Kanalo dangtis, iš plastiko, rievėtas, 80 mm sistemos anga

| Modelis | Spalva | Ilgis mm | Pak. m | Svoris kg/100 m | Art.-Nr. |
|-------------------------------|--------|----------|--------|-----------------|----------------|
| GK-OTKRW | baltas | 2000 | 16 | 27,000 | 6278780 |
| PVC Polivinilo chloridas € /m | | | | | |

Kanalo dangtis, rievėtas, skirtas užsandarinti prietaisų instaliacinius kanalus, kurių sistemos anga yra 80 mm.

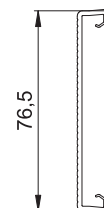

Kanalo aukštis 70 ir 90 mm, kanalo plotis 130 mm

Sujungimo dangtelis, kanalo aukštis 70 mm

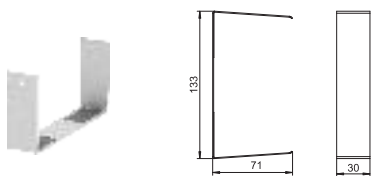

| Modelis | Spalva | Pak. vienetų | Svoris kg/100 vnt. | Art.-Nr. |
|---------------------|--------|--------------|--------------------|----------------|
| G-SVS70130RW | baltas | 1 | 5,200 | 6279764 |
| SI Plienas | | | | €/vnt. |

Sandūros uždanga, skirta kanalų briaunų pjūviams paslėpti.

Sujungimo dangtelis, kanalo aukštis 90 mm

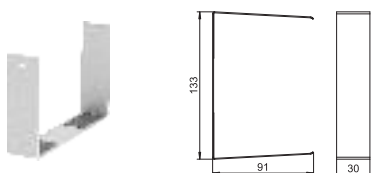

| Modelis | Spalva | Pak. vienetų | Svoris kg/100 vnt. | Art.-Nr. |
|---------------------|--------|--------------|--------------------|----------------|
| G-SVS90130RW | baltas | 1 | 6,000 | 6279780 |
| SI Plienas | | | | €/vnt. |

Sandūros uždanga, skirta kanalų briaunų pjūviams paslėpti.

Išorinio kampo gaubtas, kintamas, kanalo aukštis 70 mm

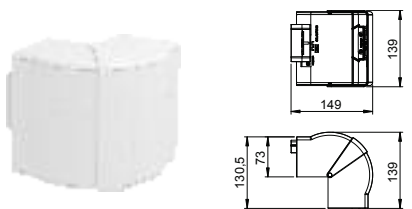

| Modelis | Spalva | Ilgis mm | Pak. vienetų | Svoris kg/100 vnt. | Art.-Nr. |
|--|--------|----------|--------------|--------------------|----------------|
| GK-AH70130RW | baltas | 130,5 | 1 | 16,100 | 6274410 |
| PC/ABS Polikarbonatas/akrilnitrilo-butadieno-stirenas | | | | €/vnt. | |

Išorinis kampas, naudojamas kaip gaubtinė fasoninė dalis, iš PC/ABS be halogenų, skirtas GK, GKH, GS ir GA sistemų „Rapid 80“ prietaisų instaliacinių kanalų kryptčiai pakeisti. Fasonines dalis galima reguliuoti nuo 80 iki 100° ir naudoti simetriškiems bei asimetriškiems kanalams.

Išorinis kampas, kanalo aukštis 70 mm

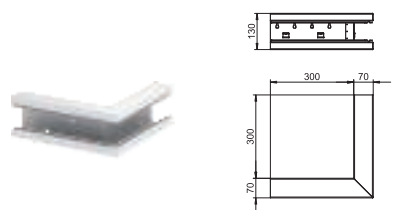

| Modelis | Spalva | Pak. vienetų | Svoris kg/100 vnt. | Art.-Nr. |
|---------------------|--------|--------------|--------------------|----------------|
| GS-SA70130RW | baltas | 1 | 193,000 | 6277210 |
| SI Plienas | | | | €/vnt. |

Išorinis kampas tinkamas montuoti tiesiai prie sienos.

Išorinis kampas, kanalo aukštis 90 mm

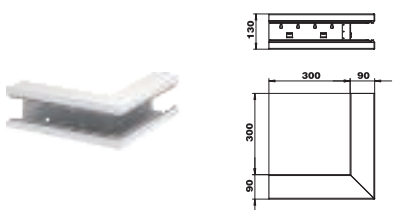

| Modelis | Spalva | Pak. vienetų | Svoris kg/100 vnt. | Art.-Nr. |
|---------------------|--------|--------------|--------------------|----------------|
| GS-SA90130RW | baltas | 1 | 221,000 | 6277310 |
| SI Plienas | | | | €/vnt. |

Išorinis kampas tinkamas montuoti tiesiai prie sienos.

Išorinio kampo dangtis, iš lakštinio plieno, 80 mm sistemos anga

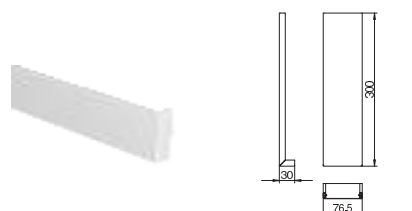

| Modelis | Spalva | Pak. vienetų | Svoris kg/100 vnt. | Art.-Nr. |
|-------------------|--------|--------------|--------------------|----------------|
| GS-OTARW | baltas | 1 | 21,400 | 6279870 |
| SI Plienas | | | | €/vnt. |

Išorinio kampo dangtis, iš plastiko, lygus

| Modelis | Spalva | Pak. vienetų | Svoris kg/100 vnt. | Art.-Nr. |
|------------------|--------|--------------|--------------------|----------------|
| GK-OTGARW | baltas | 2 | 9,500 | 6274790 |

PVC Polivinilo chloridas € /vnt.

Išorinio kampo viršutinė dalis, iš PVC, lygiu paviršiumi.

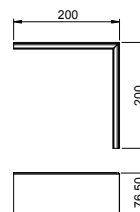

Plokščiojo kampo gaubtas, kanalo aukštis 70 mm

| Modelis | Spalva | Ilgis mm | Pak. vienetų | Svoris kg/100 vnt. | Art.-Nr. |
|---------------------|--------|----------|--------------|--------------------|----------------|
| GK-FH70130RW | baltas | 172,5 | 1 | 17,100 | 6274420 |

PC/ABS Polikarbonatas/akrilnitrilo-butadieno-stirenas € /vnt.

Plokščiasis kampas, naudojamas kaip gaubtinė fasoninė dalis, iš PC/ABS be halogenų 90° kryptiai pakeisti kylant arba leidžiantis „Rapid 80“ GK, GKH, GS ir GA serijos prietaisų instaliaciniame kanale. Plokščiasis kampas, naudojamas kaip gaubtinė fasoninė dalis, tinka naudoti simetriniuose ir asimetriniuose kanalų tipuose.

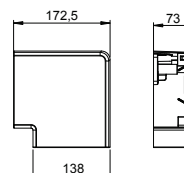

Plokščiasis kampas, kanalo aukštis 70 mm

| Modelis | Spalva | Pak. vienetų | Svoris kg/100 vnt. | Art.-Nr. |
|----------------------|--------|--------------|--------------------|----------------|
| GS-SFS70130RW | baltas | 1 | 137,000 | 6277220 |

St. Plienas € /vnt.

Plokščiasis kampas, tinkamas montuoti tiesiai prie sienos.

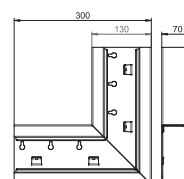

Plokščiasis kampas, kanalo aukštis 90 mm

| Modelis | Spalva | Pak. vienetų | Svoris kg/100 vnt. | Art.-Nr. |
|----------------------|--------|--------------|--------------------|----------------|
| GS-SFS90130RW | baltas | 1 | 152,000 | 6277320 |

St. Plienas € /vnt.

Plokščiasis kampas, tinkamas montuoti tiesiai prie sienos.

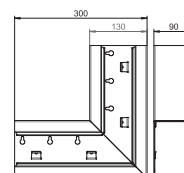

Plokščiojo kampo dangtis iš lakštinio plieno, 80 mm sistemos anga

| Modelis | Spalva | Pak. vienetų | Svoris kg/100 vnt. | Art.-Nr. |
|-----------------|--------|--------------|--------------------|----------------|
| GS-OTFRW | baltas | 1 | 47,600 | 6279860 |

St. Plienas € /vnt.

Lakštinio plieno plokščiojo kampo viršutinė dalis.

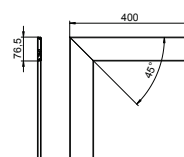

Plokščiojo kampo viršutinė dalis, iš plastiko, lygi

| Modelis | Spalva | Pak. vienetų | Svoris kg/100 vnt. | Art.-Nr. |
|------------------|--------|--------------|--------------------|----------------|
| GK-OTGFRW | baltas | 1 | 17,000 | 6274490 |

PVC Polivinilo chloridas € /vnt.

Plokščiojo kampo dangtis, iš PVC, lygiu paviršiumi.

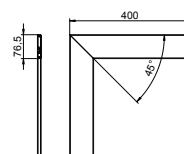

Kanalo aukštis 70 ir 90 mm, kanalo plotis 130 mm

Vidinio kampo gaubtas, kintamas, kanalo aukštis 70 mm

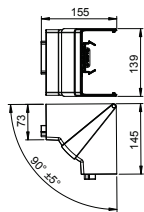

| Modelis | Spalva | Pak. vienetų | Svoris kg/100 vnt. | Art.-Nr. |
|---------------------|--------|--------------|--------------------|----------------|
| GK-IH70130RW | baltas | 1 | 14,900 | 6274440 |

PC/ABS Polikarbonatas/akrilnitrilo-butadieno-stirenas

€/vnt.

Vidinis kampas, naudojamas kaip gaubtinė fasoninė dalis, iš PC/ABS be halogenų, skirtas GK, GKH, GS ir GA sistemų „Rapid 80“ prietaisų instaliacinių kanalų kryptiškai pakeisti. Fasonines dalis galima reguliuoti nuo 85 iki 95° ir naudoti simetriškiems bei asimetriškiems kanalams.

Vidinis kampas, kanalo aukštis 70 mm

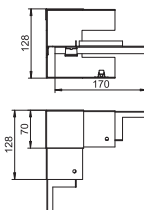

| Modelis | Spalva | Pak. vienetų | Svoris kg/100 vnt. | Art.-Nr. |
|---------------------|--------|--------------|--------------------|----------------|
| GS-SI70130RW | baltas | 1 | 57,000 | 6277240 |

St Plienas

€/vnt.

Vidinis kampas, skirtas montuoti tiesiai prie GS prietaisų instaliacinio kanalo.

Vidinis kampas, kanalo aukštis 90 mm

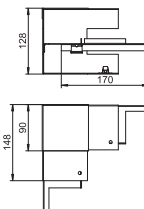

| Modelis | Spalva | Pak. vienetų | Svoris kg/100 vnt. | Art.-Nr. |
|---------------------|--------|--------------|--------------------|----------------|
| GS-SI90130RW | baltas | 1 | 77,000 | 6277340 |

St Plienas

€/vnt.

Vidinis kampas, skirtas montuoti tiesiai prie GS prietaisų instaliacinio kanalo.

T formos detalė, kKanalo aukštis 70 mm

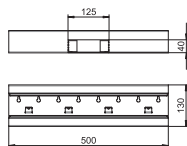

| Modelis | Spalva | Pak. vienetų | Svoris kg/100 vnt. | Art.-Nr. |
|---------------------|--------|--------------|--------------------|----------------|
| GS-ST70130RW | baltas | 1 | 142,000 | 6277260 |

St Plienas

€/vnt.

T formos elementas, tinkamas montuoti tiesiai prie sienos.

T formos detalė, Kanalo aukštis 90 mm

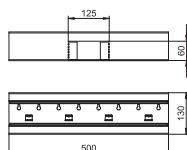

| Modelis | Spalva | Pak. vienetų | Svoris kg/100 vnt. | Art.-Nr. |
|---------------------|--------|--------------|--------------------|----------------|
| GS-ST90130RW | baltas | 1 | 157,000 | 6277360 |

St Plienas

€/vnt.

T formos elementas, tinkamas montuoti tiesiai prie sienos.

Galinė detalė, kanalo aukštis 70 mm

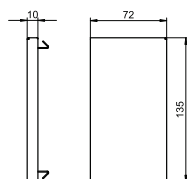

| Modelis | Spalva | Pak. vienetų | Svoris kg/100 vnt. | Art.-Nr. |
|--------------------|--------|--------------|--------------------|----------------|
| GS-E70130RW | baltas | 1 | 10,800 | 6277270 |

St Plienas

€/vnt.

GS prietaisų instaliacinio kanalo antgalis.

Galinė detalė, kanalo aukštis 90 mm

| Modelis | Spalva | Pak. vienetų | Svoris kg/100 vnt. | Art.-Nr. |
|-------------|--------|--------------|--------------------|----------|
| GS-E90130RW | baltas | 1 | 13,800 | 6277370 |

St. Plienas €/vnt.

GS prietaisų instaliacinio kanalo antgalis.

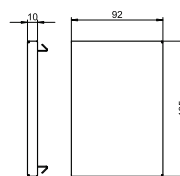

Pertvara, iš lakštinio plieno, kanalo aukštis 70 mm

| Modelis | Ilgis mm | Tinka kanalo gyliui | Pak. m | Svoris kg/100 m | Art.-Nr. |
|---------|----------|---------------------|--------|-----------------|----------|
| GS-TW70 | 2000 | 70 | 2 | 58,650 | 6277090 |

St. Plienas €/m

Skiriamoji sienelė, skirta kanalams skirstyti, esant skirtingoms įtampoms. Savaiminis kontaktavimas montuojant.

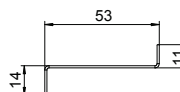

Pertvara, iš lakštinio plieno, kanalo aukštis 90 mm

| Modelis | Ilgis mm | Tinka kanalo gyliui | Pak. m | Svoris kg/100 m | Art.-Nr. |
|---------|----------|---------------------|--------|-----------------|----------|
| GS-TW90 | 2000 | 90 | 2 | 74,400 | 6277095 |

St. Plienas €/m

Skiriamoji sienelė, skirta kanalams skirstyti, esant skirtingoms įtampoms. Savaiminis kontaktavimas montuojant.

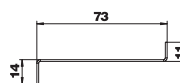

Laidų apkaba

| Modelis | Pak. vienetų | Svoris kg/100 vnt. | Art.-Nr. |
|---------|--------------|--------------------|----------|
| KL80A | 20 | 0,680 | 6288640 |

PA Poliamidas €/vnt.

Kanalu apkabos, skirtos patikimai tvirtinti kabelius ir fiksuoti skiriamąją sienelę „Rapid 80“ GK, GS ir GA prietaisų instaliacinių kanalų sistemose bei ISS instaliacinėse kolonose su 76,5 mm sistemos anga.



Apsauginio laido prijungimo gnybtas

| Modelis | Pak. vienetų | Svoris kg/100 vnt. | Art.-Nr. |
|---------|--------------|--------------------|----------|
| 8AWR | 10 | 0,641 | 6288704 |

St. Plienas €/vnt.
G galvanizuotas padengus cinku

Apsauginio laido prijungimo gnybtas, skirtas instaliacinio kanalų iš plieno ir aliuminio bei instaliaciniu kolonų įžeminimu. Gnybtų sritis: 2 x 1,5–4 mm²

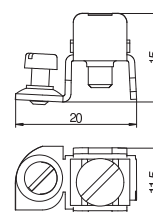

Rapid 80 instaliacinis kanalas, kanalo aukštis 70 mm

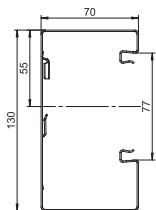

| Modelis | Spalva | Ilgis mm | Pak. m | Svoris kg/100 m | Art.-Nr. |
|-------------|---------|----------|--------|-----------------|----------|
| GS-A70130RW | baltas | 2000 | 12 | 289,000 | 6277400 |
| St | Plienas | | | | €/m |

GS prietaisų instaliacinis kanalas, skirtas montuoti prie sienos arba tvirtinimo konsolių. GS prietaisu instaliaciniame kanale yra savaimė kontaktuojančios fiksavimo plokštelės, skirtos skiriamajai sieniei iš lakštinio plieno įstatyti. Apatinių kanalo dalių potencialai išlyginami naudojant movą. Tarp viršutinės bei apatinės dalių užtikrinama apsauga ir potencialų išlyginimas, pasitelkiant patentuotą, savaimė kontaktuojantį kanalo apdangalą. Faktinė sistemos anga yra 76,5 mm. Viršutinę dalį reikia užsisakyti atskirai.

Ilgesnės nei 3000 mm kanalo apatinės ir viršutinės dalys ir kitokios RAL spalvos tiekiamos tik atskirai užsakius. Lakuotų prietaisų instaliacinių kanalų priekinės pusės padengtos plėvele.

Rapid 80 instaliacinis kanalas, kanalo aukštis 90 mm

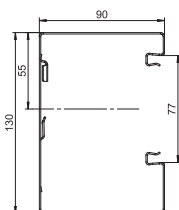

| Modelis | Spalva | Ilgis mm | Pak. m | Svoris kg/100 m | Art.-Nr. |
|-------------|---------|----------|--------|-----------------|----------|
| GS-A90130RW | baltas | 2000 | 8 | 321,000 | 6277500 |
| St | Plienas | | | | €/m |

GS prietaisų instaliacinis kanalas, skirtas montuoti prie sienos arba tvirtinimo konsolių. GS prietaisu instaliaciniame kanale yra savaimė kontaktuojančios fiksavimo plokštelės, skirtos skiriamajai sieniei iš lakštinio plieno įstatyti. Apatinių kanalo dalių potencialai išlyginami naudojant movą. Tarp viršutinės bei apatinės dalių užtikrinama apsauga ir potencialų išlyginimas, pasitelkiant patentuotą, savaimė kontaktuojantį kanalo apdangalą. Faktinė sistemos anga yra 76,5 mm. Viršutinę dalį reikia užsisakyti atskirai.

Ilgesnės nei 3000 mm kanalo apatinės ir viršutinės dalys ir kitokios RAL spalvos tiekiamos tik atskirai užsakius. Lakuotų prietaisų instaliacinių kanalų priekinės pusės padengtos plėvele.

Jungtis, kanalo aukštis 70 mm

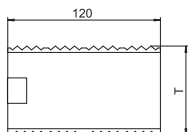

| Modelis | Ilgis mm | Pak. | Svoris kg/100 pak. | Art.-Nr. |
|----------|-------------------------------|------|--------------------|----------|
| GS-KUP70 | 120 | 1 | 6,400 | 6277290 |
| V2A | Plienas, nerūdijantis, 1.4301 | | | €/pak. |

Mova kanalo apatinėms dalims sujungti. Taip išlyginami kanalo apatinių dalių potencialai.

Jungtis, kanalo aukštis 90 mm

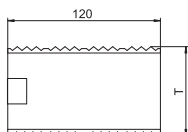

| Modelis | Ilgis mm | Pak. | Svoris kg/100 pak. | Art.-Nr. |
|----------|-------------------------------|------|--------------------|----------|
| GS-KUP90 | 120 | 1 | 8,200 | 6277294 |
| V2A | Plienas, nerūdijantis, 1.4301 | | | €/pak. |

Mova kanalo apatinėms dalims sujungti. Taip išlyginami kanalo apatinių dalių potencialai.

CEE prietaiso montažinė dėžutė, 1 dalies

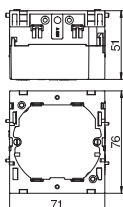

| Modelis | Spalva | Pak. vienetų | Svoris kg/100 vnt. | Art.-Nr. |
|---------|------------------|--------------|--------------------|----------|
| 71GD6 | geležies pilkumo | 5 | 5,600 | 6288610 |
| PA | Poliamidas | | | €/vnt. |

Fiksuojama priekyje, su atlenkiama ir prireikus pašalinama apatine dalimi (sparčiam laidų jungimui), su įvadų angomis iki 14 mm.

CEE prietaiso montazinė dėžutė, 2 dalių

| Modelis | Spalva | Pak. vienetų | Svoris kg/100 vnt. | Art.-Nr. |
|--------------|------------------|--------------|--------------------|----------------|
| 71GD7 | geležies pilkumo | 2 | 11,000 | 6288611 |

PA Poliamidas € /vnt.

Fiksuojama priekyje., tinka visiems standartiniams prietaisams, skirta 2 atskiriems imontuojamiems prietaisams arba vienam keletos dalių kištukiniam lizdui su žeminio kontakto montuoti.

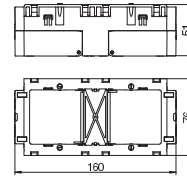

Apsauga nuo laidų ištraukimo

| Modelis | Pak. vienetų | Svoris kg/100 vnt. | Art.-Nr. |
|------------|--------------|--------------------|----------------|
| 7ZE | 50 | 0,700 | 6288790 |

PA Poliamidas € /vnt.

Apsauga nuo laidų ištraukimo su fiksavimo gnybtais, tinka prietaisų montazinėms dėžutėms 7GD... ir 71GD... . Kabeliams iki D14 mm

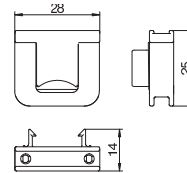

Kanalo dangtis, iš lakštinio plieno, 80 mm sistemos anga

| Modelis | Spalva | Ilgis mm | Pak. m | Svoris kg/100 m | Art.-Nr. |
|----------------|--------|----------|--------|-----------------|----------------|
| GS-OTRW | baltas | 2000 | 2 | 65,000 | 6279850 |

St Plienas € /m

Dangtis iš lakštinio plieno, skirta GS prietaisų įmontuojamiems kanalams užsandarinti.

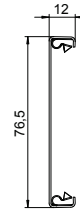

Fiksuojamoji apkaba

| Modelis | Pak. vienetų | Svoris kg/100 vnt. | Art.-Nr. |
|--------------|--------------|--------------------|----------------|
| RKV3V | 20 | 0,085 | 6288700 |

St Plienas € /vnt.

Fiksuojamoji apkaba, skirta mechaniškai ir elektriškai sujungti kanalo viršutines ir apatines dalis. Tinka „Rapid 45“, „Rapid 80“ ir ISS sistemų viršutinei daliai.

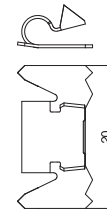

Kanalo dangtis, iš plastiko, 80 mm sistemos anga

| Modelis | Spalva | Ilgis mm | Pak. m | Svoris kg/100 m | Art.-Nr. |
|-----------------|--------|----------|--------|-----------------|----------------|
| GK-OTGRW | baltas | 2000 | 16 | 27,500 | 6278680 |

PVC Polivinilo chloridas € /m

Kanalo dangtis lygus, skirtas užsandarinti prietaisų instaliacinius kanalus, kurių sistemos anga yra 80 mm.

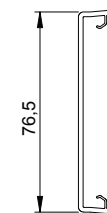

Sujungimo dangtelis, kanalo aukštis 70 mm

| Modelis | Spalva | Pak. vienetų | Svoris kg/100 vnt. | Art.-Nr. |
|---------------------|--------|--------------|--------------------|----------------|
| G-SVS70130RW | baltas | 1 | 5,200 | 6279764 |

St Plienas € /vnt.

Sandūros uždanga, skirta kanalų briaunų pjūviams paslėpti.

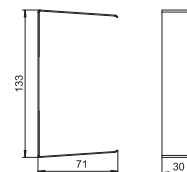

Sujungimo dangtelis, kanalo aukštis 90 mm

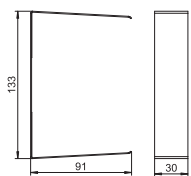

| Modelis | Spalva | Pak. vienetų | Svoris kg/100 vnt. | Art.-Nr. |
|---------------------|---------|--------------|--------------------|----------------|
| G-SVS90130RW | baltas | 1 | 6,000 | 6279780 |
| St | Plienas | | | €/vnt. |

Sandūros uždanga, skirta kanalų briaunų pjūviams paslėpti.

Išorinio kampo gaubtas, kintamas, kanalo aukštis 70 mm

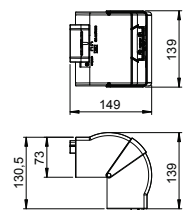

| Modelis | Spalva | Ilgis mm | Pak. vienetų | Svoris kg/100 vnt. | Art.-Nr. |
|---------------------|--|----------|--------------|--------------------|----------------|
| GK-AH70130RW | baltas | 130,5 | 1 | 16,100 | 6274410 |
| PC/ABS | Polikarbonatas/akrilnitrilo-butadieno-stirenas | | | | €/vnt. |

Išorinis kampas, naudojamas kaip gaubtinė fasoninė dalis, iš PC/ABS be halogenų, skirtas GK, GKH, GS ir GA sistemų „Rapid 80“ prietaisų instaliacinių kanalų kryptį pakeisti. Fasonines dalis galima reguliuoti nuo 80 iki 100° ir naudoti simetriškiems bei asimetriškiems kanalams.

Išorinis kampas, kanalo aukštis 70 mm

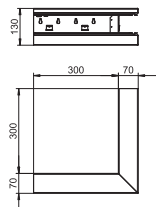

| Modelis | Spalva | Pak. vienetų | Svoris kg/100 vnt. | Art.-Nr. |
|---------------------|---------|--------------|--------------------|----------------|
| GS-AA70130RW | baltas | 1 | 193,000 | 6277410 |
| St | Plienas | | | €/vnt. |

Išorinis kampas tinkamas montuoti tiesiai prie sienos.

Išorinis kampas, kanalo aukštis 90 mm

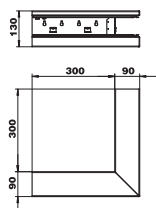

| Modelis | Spalva | Pak. vienetų | Svoris kg/100 vnt. | Art.-Nr. |
|---------------------|---------|--------------|--------------------|----------------|
| GS-AA90130RW | baltas | 1 | 221,000 | 6277510 |
| St | Plienas | | | €/vnt. |

Išorinis kampas tinkamas montuoti tiesiai prie sienos.

Išorinio kampo viršutinė dalis, iš lakštinio plieno, 80 mm sistemos anga

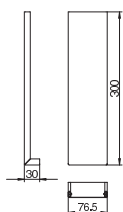

| Modelis | Spalva | Pak. vienetų | Svoris kg/100 vnt. | Art.-Nr. |
|-----------------|---------|--------------|--------------------|----------------|
| GS-OTARW | baltas | 1 | 21,400 | 6279870 |
| St | Plienas | | | €/vnt. |

Išorinio kampo dangtis, iš plastiko, lygus

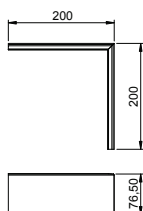

| Modelis | Spalva | Pak. vienetų | Svoris kg/100 vnt. | Art.-Nr. |
|------------------|----------------------|--------------|--------------------|----------------|
| GK-OTGARW | baltas | 2 | 9,500 | 6274790 |
| PVC | Polivinilo chloridas | | | €/vnt. |

Išorinio kampo viršutinė dalis, iš PVC, lygiu paviršiumi.

Plokščiojo kampo gaubtas, kanalo aukštis 70 mm

| Modelis | Spalva | Ilgis mm | Pak. vienetų | Svoris kg/100 vnt. | Art.-Nr. |
|---------------------|--------|----------|--------------|--------------------|----------------|
| GK-FH70130RW | baltas | 172,5 | 1 | 17,100 | 6274420 |

PC/ABS Polikarbonatas/akrilnitrilo-butadieno-stirenas € /vnt.

Plokščiasis kampas, naudojamas kaip gaubtinė fasoninė dalis, iš PC/ABS be halogenų 90° kryptiai pakeisti kylant arba leidžiantis „Rapid 80“ GK, GKH, GS ir GA serijos prietaisų instaliaciniam kanale. Plokščiasis kampas, naudojamas kaip gaubtinė fasoninė dalis, tinka naudoti simetričiuose ir asimetriniuose kanalų tipuose.

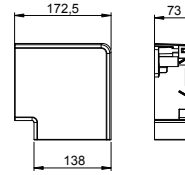

Plokščiasis kampas, kylantis, kanalo aukštis 70 mm

| Modelis | Spalva | Pak. vienetų | Svoris kg/100 vnt. | Art.-Nr. |
|----------------------|--------|--------------|--------------------|----------------|
| GS-AFS70130RW | baltas | 1 | 137,000 | 6277420 |

St. Plienas € /vnt.

Kylantis plokščiasis kampas, tinkamas montuoti tiesiai prie sienos.

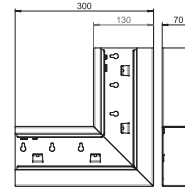

Plokščiasis kampas, kylantis, kanalo aukštis 90 mm

| Modelis | Spalva | Pak. vienetų | Svoris kg/100 vnt. | Art.-Nr. |
|----------------------|--------|--------------|--------------------|----------------|
| GS-AFS90130RW | baltas | 1 | 152,000 | 6277520 |

St. Plienas € /vnt.

Kylantis plokščiasis kampas, tinkamas montuoti tiesiai prie sienos.

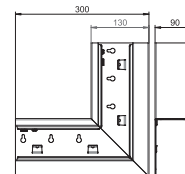

Plokščiasis kampas, nusileidžiantis, kanalo aukštis 70 mm

| Modelis | Spalva | Pak. vienetų | Svoris kg/100 vnt. | Art.-Nr. |
|----------------------|--------|--------------|--------------------|----------------|
| GS-AFF70130RW | baltas | 1 | 137,000 | 6277430 |

St. Plienas € /vnt.

Besileidžiantis plokščiasis kampas, tinkamas montuoti tiesiai prie sienos.

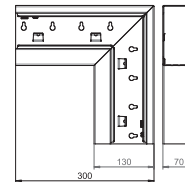

Plokščiasis kampas, nusileidžiantis, kanalo aukštis 90 mm

| Modelis | Spalva | Pak. vienetų | Svoris kg/100 vnt. | Art.-Nr. |
|----------------------|--------|--------------|--------------------|----------------|
| GS-AFF90130RW | baltas | 1 | 152,000 | 6277530 |

St. Plienas € /vnt.

Besileidžiantis plokščiasis kampas, tinkamas montuoti tiesiai prie sienos.

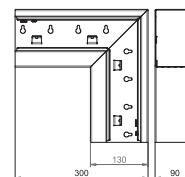

Plokščiojo kampo viršutinė dalis, iš lakštinio plieno, 80 mm sistemos anga

| Modelis | Spalva | Pak. vienetų | Svoris kg/100 vnt. | Art.-Nr. |
|-----------------|--------|--------------|--------------------|----------------|
| GS-OTFRW | baltas | 1 | 47,600 | 6279860 |

St. Plienas € /vnt.

Lakštinio plieno plokščiojo kampo viršutinė dalis.

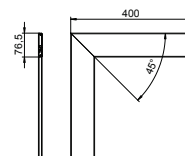

Plokščiojo kampo viršutinė dalis, iš plastiko, lygi

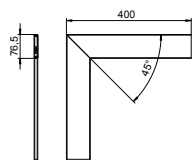

| Modelis | Spalva | Pak. vienetų | Svoris kg/100 vnt. | Art.-Nr. |
|---|--------|--------------|--------------------|----------------|
| GK-OTGFRW | baltas | 1 | 17,000 | 6274490 |
| PVC Polivinilo chloridas €/vnt. Plokščiojo kampo dangtis, iš PVC, lygiu paviršiumi. | | | | |

Vidinio kampo gaubtas, kintamas, kanalo gylis 70 mm

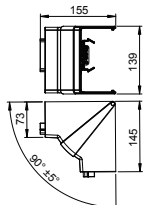

| Modelis | Spalva | Pak. vienetų | Svoris kg/100 vnt. | Art.-Nr. |
|--|--------|--------------|--------------------|----------------|
| GK-IH70130RW | baltas | 1 | 14,900 | 6274440 |
| PC/ABS Polikarbonatas/akrilnitrilo-butadieno-stirenas €/vnt. Vidinis kampas, naudojamas kaip gaubtinė fasoninė dalis, iš PC/ABS be halogenų, skirtas GK, GKH, GS ir GA sistemų „Rapid 80“ prietaisų instaliacinių kanalų kryptiškai pakeisti. Fasonines dalis galima reguliuoti nuo 85 iki 95° ir naudoti simetriškiems bei asimetriškiems kanalams. | | | | |

Vidinis kampas, kanalo aukštis 70 mm

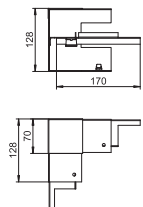

| Modelis | Spalva | Pak. vienetų | Svoris kg/100 vnt. | Art.-Nr. |
|--|--------|--------------|--------------------|----------------|
| GS-AI70130RW | baltas | 1 | 57,000 | 6277440 |
| St Plienas €/vnt. Vidinis kampas, skirtas montuoti tiesiai prie GS prietaisų instaliacinio kanalo. | | | | |

Vidinis kampas, kanalo aukštis 90 mm

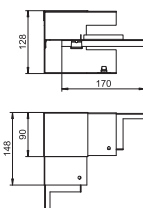

| Modelis | Spalva | Pak. vienetų | Svoris kg/100 vnt. | Art.-Nr. |
|--|--------|--------------|--------------------|----------------|
| GS-AI90130RW | baltas | 1 | 77,000 | 6277540 |
| St Plienas €/vnt. Vidinis kampas, skirtas montuoti tiesiai prie GS prietaisų instaliacinio kanalo. | | | | |

T formos detalė, kanalo aukštis 70 mm

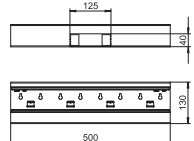

| Modelis | Spalva | Pak. vienetų | Svoris kg/100 vnt. | Art.-Nr. |
|--|--------|--------------|--------------------|----------------|
| GS-AT70130RW | baltas | 1 | 142,000 | 6277460 |
| St Plienas €/vnt. T formos elementas, tinkamas montuoti tiesiai prie sienos. | | | | |

T formos detalė, Kanalo aukštis 90 mm

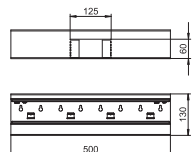

| Modelis | Spalva | Pak. vienetų | Svoris kg/100 vnt. | Art.-Nr. |
|--|--------|--------------|--------------------|----------------|
| GS-AT90130RW | baltas | 1 | 157,000 | 6277560 |
| St Plienas €/vnt. T formos elementas, tinkamas montuoti tiesiai prie sienos. | | | | |

Galinė detalė, kanalo aukštis 70 mm

| Modelis | Spalva | Pak. vienetų | Svoris kg/100 vnt. | Art.-Nr. |
|--------------------|--------|--------------|--------------------|----------------|
| GS-E70130RW | baltas | 1 | 10,800 | 6277270 |

St. Plienas € /vnt.

GS prietaisų instaliacinio kanalo antgalis.

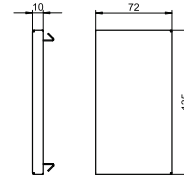

Galinė detalė, kanalo aukštis 90 mm

| Modelis | Spalva | Pak. vienetų | Svoris kg/100 vnt. | Art.-Nr. |
|--------------------|--------|--------------|--------------------|----------------|
| GS-E90130RW | baltas | 1 | 13,800 | 6277370 |

St. Plienas € /vnt.

GS prietaisų instaliacinio kanalo antgalis.

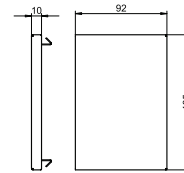

Pertvara, iš lakštinio plieno, kanalo aukštis 70 mm

| Modelis | Ilgis mm | Tinka kanalo gyliui | Pak. m | Svoris kg/100 m | Art.-Nr. |
|----------------|----------|---------------------|--------|-----------------|----------------|
| GS-TW70 | 2000 | 70 | 2 | 58,650 | 6277090 |

St. Plienas € /m

Skiriamoji sienelė, skirta kanalams skirstyti, esant skirtingoms įtampoms. Savaiminis kontaktavimas montuojant.

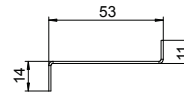

Pertvara, iš lakštinio plieno, kanalo aukštis 90 mm

| Modelis | Ilgis mm | Tinka kanalo gyliui | Pak. m | Svoris kg/100 m | Art.-Nr. |
|----------------|----------|---------------------|--------|-----------------|----------------|
| GS-TW90 | 2000 | 90 | 2 | 74,400 | 6277095 |

St. Plienas € /m

Skiriamoji sienelė, skirta kanalams skirstyti, esant skirtingoms įtampoms. Savaiminis kontaktavimas montuojant.

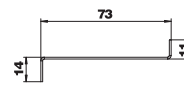

Laidų apkaba

| Modelis | Pak. vienetų | Svoris kg/100 vnt. | Art.-Nr. |
|--------------|--------------|--------------------|----------------|
| KL80A | 20 | 0,680 | 6288640 |

PA Poliamidas € /vnt.

Kanalų apkabos, skirtos patikimai tvirtinti kabelius ir fiksuoti skiriamąją sienelę „Rapid 80“ GK, GS ir GA prietaisų instaliacinių kanalų sistemose bei ISS instaliacinėse kolonose su 76,5 mm sistemos anga.



Apsauginio laido prijungimo gnybtas

| Modelis | Pak. vienetų | Svoris kg/100 vnt. | Art.-Nr. |
|-------------|--------------|--------------------|----------------|
| 8AWR | 10 | 0,641 | 6288704 |

St. Plienas € /vnt.
G galvanizuotas padengus cinku

Apsauginio laido prijungimo gnybtas, skirtas instaliacinio kanalų iš plieno ir aliuminio bei instaliaciniu kolonų įžeminimu. Gnybtų sritis: 2 x 1,5–4 mm²

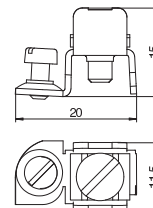

Prietaisų instaliacinis kanalas, kanalo aukštis 70 mm

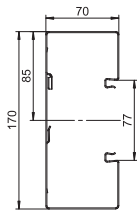

| Modelis | Spalva | Ilgis mm | Pak. m | Svoris kg/100 m | Art.-Nr. |
|--------------------|--------|-------------|-----------|--------------------|----------------|
| GS-S70170RW | baltas | 2000 | 8 | 352,000 | 6277600 |
| St. Plienas | | | | | €/m |

GS prietaisų instaliacinis kanalas, skirtas montuoti prie sienos arba tvirtinimo konsolių. GS prietaisų instaliaciniame kanale yra savaimė kontaktuojančios fiksavimo plokštelės, skirtos skiriamajai sieniei iš lakštinio plieno įstatyti. Apatinių kanalo dalių potencialai išlyginami naudojant movą. Tarp viršutinės bei apatinės dalių užtikrinama apsauga ir potencialų išlyginimas, pasitelkiant patentuotą, savaimė kontaktuojantį kanalo apdangalą. Faktinė sistemos anga yra 76,5 mm. Viršutinę dalį reikia užsisakyti atskirai.

Ilgesnės nei 3000 mm kanalo apatinės ir viršutinės dalys ir kitokios RAL spalvos tiekiamos tik atskirai užsakius. Lakuotų prietaisų instaliacinių kanalų priekinės pusės padengtos plėvele.

Rapid 80 instaliacinis kanalas, kanalo aukštis 70 mm

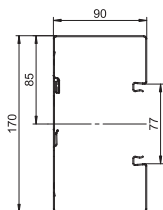

| Modelis | Spalva | Ilgis mm | Pak. m | Svoris kg/100 m | Art.-Nr. |
|--------------------|--------|-------------|-----------|--------------------|----------------|
| GS-S90170RW | baltas | 2000 | 6 | 384,000 | 6277700 |
| St. Plienas | | | | | €/m |

GS prietaisų instaliacinis kanalas, skirtas montuoti prie sienos arba tvirtinimo konsolių. GS prietaisų instaliaciniame kanale yra savaimė kontaktuojančios fiksavimo plokštelės, skirtos skiriamajai sieniei iš lakštinio plieno įstatyti. Apatinių kanalo dalių potencialai išlyginami naudojant movą. Tarp viršutinės bei apatinės dalių užtikrinama apsauga ir potencialų išlyginimas, pasitelkiant patentuotą, savaimė kontaktuojantį kanalo apdangalą. Faktinė sistemos anga yra 76,5 mm. Viršutinę dalį reikia užsisakyti atskirai.

Ilgesnės nei 3000 mm kanalo apatinės ir viršutinės dalys ir kitokios RAL spalvos tiekiamos tik atskirai užsakius. Lakuotų prietaisų instaliacinių kanalų priekinės pusės padengtos plėvele.

Jungtis, kanalo aukštis 70 mm

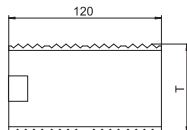

| Modelis | Ilgis mm | Pak. | Svoris kg/100 pak. | Art.-Nr. |
|-----------------------------------|-------------|------|-----------------------|----------------|
| GS-KUP70 | 120 | 1 | 6,400 | 6277290 |
| V2A Plienas, nerūdijantis, 1.4301 | | | | |
| €/pak. | | | | |

Mova kanalo apatinėms dalims sujungti. Taip išlyginami kanalo apatinių dalių potencialai.

Jungtis, kanalo aukštis 90 mm

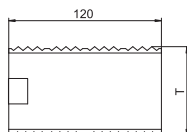

| Modelis | Ilgis mm | Pak. | Svoris kg/100 pak. | Art.-Nr. |
|-----------------------------------|-------------|------|-----------------------|----------------|
| GS-KUP90 | 120 | 1 | 8,200 | 6277294 |
| V2A Plienas, nerūdijantis, 1.4301 | | | | |
| €/pak. | | | | |

Mova kanalo apatinėms dalims sujungti. Taip išlyginami kanalo apatinių dalių potencialai.

CEE prietaiso montažinė dėžutė, 1 dalies

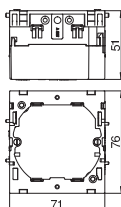

| Modelis | Spalva | Pak. vienetų | Svoris kg/100 vnt. | Art.-Nr. |
|---------------|------------------|-----------------|-----------------------|----------------|
| 71GD6 | geležies pilkumo | 5 | 5,600 | 6288610 |
| PA Poliamidas | | | | |
| €/vnt. | | | | |

Fiksuojama priekyje, su atlenkiama ir prireikus pašalinama apatine dalimi (sparčiam laidų jungimui), su įvadų angomis iki 14 mm.

CEE prietaiso montažinė dėžutė, 2 dalių

| Modelis | Spalva | Pak. vienetų | Svoris kg/100 vnt. | Art.-Nr. |
|--------------|------------------|--------------|--------------------|----------------|
| 71GD7 | geležies pilkumo | 2 | 11,000 | 6288611 |

PA Poliamidas € /vnt.

Fiksuojama priekyje., tinka visiems standartiniams prietaisams, skirta 2 atskiriems imontuojamiems prietaisams arba vienam keletos dalių kištukiniam lizdui su žeminio kontakto montuoti.

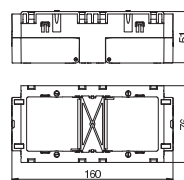

Apsauga nuo laidų ištraukimo

| Modelis | Pak. vienetų | Svoris kg/100 vnt. | Art.-Nr. |
|------------|--------------|--------------------|----------------|
| 7ZE | 50 | 0,700 | 6288790 |

PA Poliamidas € /vnt.

Apsauga nuo laidų ištraukimo su fiksavimo gnybtais, tinka prietaisų montažinėms dėžutėms 7GD... ir 71GD... .

Kabeliams iki D14 mm

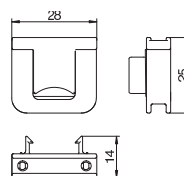

Kanalo dangtis, iš lakštinio plieno, 80 mm sistemos anga

| Modelis | Spalva | Ilgis mm | Pak. m | Svoris kg/100 m | Art.-Nr. |
|----------------|--------|----------|--------|-----------------|----------------|
| GS-OTRW | baltas | 2000 | 2 | 65,000 | 6279850 |

SI Plienas € /m

Dangtis iš lakštinio plieno, skirta GS prietaisų įmontuojamiems kanalams užsandarinti.



Fiksuojamoji apkaba

| Modelis | Pak. vienetų | Svoris kg/100 vnt. | Art.-Nr. |
|--------------|--------------|--------------------|----------------|
| RKV3V | 20 | 0,085 | 6288700 |

SI Plienas € /vnt.

Fiksuojamoji apkaba, skirta mechaniškai ir elektriškai sujungti kanalo viršutines ir apatines dalis. Tinka „Rapid 45“, „Rapid 80“ ir ISS sistemų viršutinei daliai.

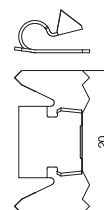

Kanalo dangtis, iš plastiko, 80 mm sistemos anga

| Modelis | Spalva | Ilgis mm | Pak. m | Svoris kg/100 m | Art.-Nr. |
|-----------------|--------|----------|--------|-----------------|----------------|
| GK-OTGRW | baltas | 2000 | 16 | 27,500 | 6278680 |

PVC Polivinilo chloridas € /m

Kanalo dangtis lygus, skirtas užsandarinti prietaisų instaliacinius kanalus, kurių sistemos anga yra 80 mm.

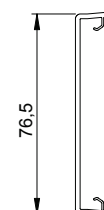

Kanalo dangtis, iš plastiko, rievėtas, 80 mm sistemos anga

| Modelis | Spalva | Ilgis mm | Pak. m | Svoris kg/100 m | Art.-Nr. |
|-----------------|--------|----------|--------|-----------------|----------------|
| GK-OTKRW | baltas | 2000 | 16 | 27,000 | 6278780 |

PVC Polivinilo chloridas € /m

Kanalo dangtis, rievėtas, skirtas užsandarinti prietaisų instaliacinius kanalus, kurių sistemos anga yra 80 mm.

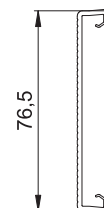

Sujungimo dangtelis, kanalo aukštis 70 mm

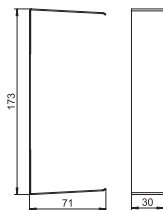

| Modelis | Spalva | Pak. vienetų | Svoris kg/100 vnt. | Art.-Nr. |
|---------------------|--------|--------------|--------------------|----------------|
| G-SVS70170RW | baltas | 1 | 6,000 | 6279768 |
| St Plienas | | | | €/vnt. |

Sandūros uždanga, skirta kanalų briaunų pjūviams paslėpti.

Sujungimo dangtelis, kanalo aukštis 90 mm

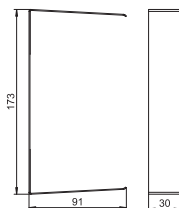

| Modelis | Spalva | Pak. vienetų | Svoris kg/100 vnt. | Art.-Nr. |
|---------------------|--------|--------------|--------------------|----------------|
| G-SVS90170RW | baltas | 1 | 6,700 | 6279784 |
| St Plienas | | | | €/vnt. |

Sandūros uždanga, skirta kanalų briaunų pjūviams paslėpti.

Išorinio kampo gaubtas, kintamas, kanalo aukštis 70 mm

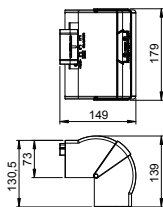

| Modelis | Spalva | Ilgis mm | Pak. vienetų | Svoris kg/100 vnt. | Art.-Nr. |
|--|--------|----------|--------------|--------------------|----------------|
| GK-AH70170RW | baltas | 130,5 | 1 | 18,500 | 6274610 |
| PC/ABS Polikarbonatas/akrilnitrilo-butadieno-stirenas | | | | | €/vnt. |

Išorinis kampas, naudojamas kaip gaubtinė fasoninė dalis, iš PC/ABS be halogenų, skirtas GK, GKH, GS ir GA sistemų „Rapid 80“ prietaisų instaliacinių kanalų kryptiai pakeisti. Fasonines dalis galima reguliuoti nuo 80 iki 100° ir naudoti simetriškiems bei asimetriškiems kanalams.

Išorinis kampas, kanalo aukštis 70 mm

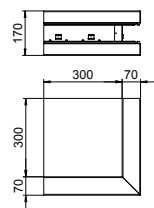

| Modelis | Spalva | Pak. vienetų | Svoris kg/100 vnt. | Art.-Nr. |
|---------------------|--------|--------------|--------------------|----------------|
| GS-SA70170RW | baltas | 1 | 236,000 | 6277610 |
| St Plienas | | | | €/vnt. |

Išorinis kampas tinkamas montuoti tiesiai prie sienos.

Išorinis kampas, kanalo aukštis 90 mm

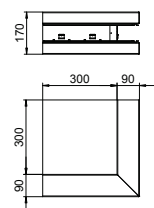

| Modelis | Spalva | Pak. vienetų | Svoris kg/100 vnt. | Art.-Nr. |
|---------------------|--------|--------------|--------------------|----------------|
| GS-SA90170RW | baltas | 1 | 265,000 | 6277710 |
| St Plienas | | | | €/vnt. |

Išorinis kampas tinkamas montuoti tiesiai prie sienos.

Išorinio kampo dangtis, iš lakštinio plieno, 80 mm sistemos anga

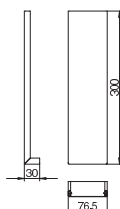

| Modelis | Spalva | Pak. vienetų | Svoris kg/100 vnt. | Art.-Nr. |
|-------------------|--------|--------------|--------------------|----------------|
| GS-OTARW | baltas | 1 | 21,400 | 6279870 |
| St Plienas | | | | €/vnt. |

Išorinio kampo dangtis, iš plastiko, lygus

| Modelis | Spalva | Pak. vienetų | Svoris kg/100 vnt. | Art.-Nr. |
|------------------|--------|--------------|--------------------|----------------|
| GK-OTGARW | baltas | 2 | 9,500 | 6274790 |

PVC Polivinilo chloridas € /vnt.

Išorinio kampo viršutinė dalis, iš PVC, lygiu paviršiumi.

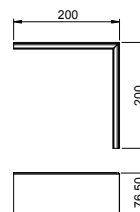

Plokščiojo kampo gaubtas, kanalo aukštis 70 mm

| Modelis | Spalva | Ilgis mm | Pak. vienetų | Svoris kg/100 vnt. | Art.-Nr. |
|---------------------|--------|----------|--------------|--------------------|----------------|
| GK-FH70170RW | baltas | 212,5 | 1 | 21,600 | 6274620 |

PC/ABS Polikarbonatas/akrilnitrilo-butadieno-stirenas € /vnt.

Plokščiasis kampas, naudojamas kaip gaubtinė fasoninė dalis, iš PC/ABS be halogenų 90° kryptiai pakeisti kylant arba leidžiantis „Rapid 80“ GK, GKH, GS ir GA serijos prietaisų instaliaciniame kanale. Plokščiasis kampas, naudojamas kaip gaubtinė fasoninė dalis, tinka naudoti simetriniuose ir asimetriniuose kanalų tipuose.

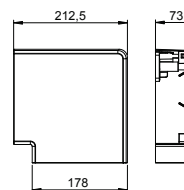

Plokščiasis kampas, kanalo aukštis 70 mm

| Modelis | Spalva | Pak. vienetų | Svoris kg/100 vnt. | Art.-Nr. |
|----------------------|--------|--------------|--------------------|----------------|
| GS-SFS70170RW | baltas | 1 | 152,000 | 6277620 |

St Plienas € /vnt.

Plokščiasis kampas, tinkamas montuoti tiesiai prie sienos.

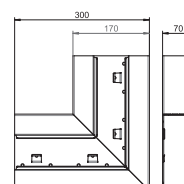

Plokščiasis kampas, kanalo aukštis 90 mm

| Modelis | Spalva | Pak. vienetų | Svoris kg/100 vnt. | Art.-Nr. |
|----------------------|--------|--------------|--------------------|----------------|
| GS-SFS90170RW | baltas | 1 | 167,000 | 6277720 |

St Plienas € /vnt.

Plokščiasis kampas, tinkamas montuoti tiesiai prie sienos.

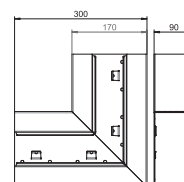

Plokščiojo kampo dangtis, iš lakštinio plieno, 80 mm sistemos anga

| Modelis | Spalva | Pak. vienetų | Svoris kg/100 vnt. | Art.-Nr. |
|-----------------|--------|--------------|--------------------|----------------|
| GS-OTFRW | baltas | 1 | 47,600 | 6279860 |

St Plienas € /vnt.

Lakštinio plieno plokščiojo kampo viršutinė dalis.

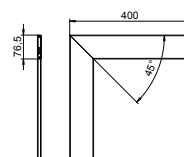

Plokščiojo kampo dangtis, iš plastiko, lygus

| Modelis | Spalva | Pak. vienetų | Svoris kg/100 vnt. | Art.-Nr. |
|------------------|--------|--------------|--------------------|----------------|
| GK-OTGFRW | baltas | 1 | 17,000 | 6274490 |

PVC Polivinilo chloridas € /vnt.

Plokščiojo kampo dangtis, iš PVC, lygiu paviršiumi.

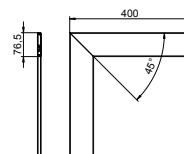

Vidinio kampo gaubtas, kintamas, kanalo aukštis 70 mm

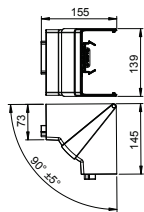

| Modelis | Spalva | Pak. vienetų | Svoris kg/100 vnt. | Art.-Nr. |
|---------------------|--------|--------------|--------------------|----------------|
| GK-IH70170RW | baltas | 1 | 16,300 | 6274640 |

PC/ABS Polikarbonatas/akrilnitrilo-butadieno-stirenas

€/vnt.

Vidinis kampas, naudojamas kaip gaubtinė fasoninė dalis, iš PC/ABS be halogenų, skirtas GK, GKH, GS ir GA sistemų „Rapid 80“ prietaisų instaliacinių kanalų kryptiškai pakeisti. Fasonines dalis galima reguliuoti nuo 85 iki 95° ir naudoti simetriškiems bei asimetriškiems kanalams.

Vidinis kampas, kanalo aukštis 70 mm

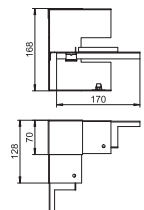

| Modelis | Spalva | Pak. vienetų | Svoris kg/100 vnt. | Art.-Nr. |
|---------------------|--------|--------------|--------------------|----------------|
| GS-SI70170RW | baltas | 1 | 67,000 | 6277640 |

St Plienas

€/vnt.

Vidinis kampas, skirtas montuoti tiesiai prie GS prietaisų instaliacinio kanalo.

Vidinis kampas, kanalo aukštis 90 mm

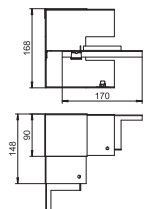

| Modelis | Spalva | Pak. vienetų | Svoris kg/100 vnt. | Art.-Nr. |
|---------------------|--------|--------------|--------------------|----------------|
| GS-SI90170RW | baltas | 1 | 86,000 | 6277740 |

St Plienas

€/vnt.

Vidinis kampas, skirtas montuoti tiesiai prie GS prietaisų instaliacinio kanalo.

T formos detalė, kKanalo aukštis 70 mm

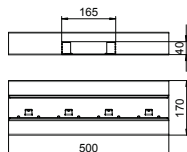

| Modelis | Spalva | Pak. vienetų | Svoris kg/100 vnt. | Art.-Nr. |
|---------------------|--------|--------------|--------------------|----------------|
| GS-ST70170RW | baltas | 1 | 172,000 | 6277660 |

St Plienas

€/vnt.

T formos elementas, tinkamas montuoti tiesiai prie sienos.

T formos detalė, Kanalo aukštis 90 mm

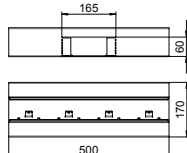

| Modelis | Spalva | Pak. vienetų | Svoris kg/100 vnt. | Art.-Nr. |
|---------------------|--------|--------------|--------------------|----------------|
| GS-ST90170RW | baltas | 1 | 186,000 | 6277760 |

St Plienas

€/vnt.

T formos elementas, tinkamas montuoti tiesiai prie sienos.

Galinė detalė, kanalo aukštis 70 mm

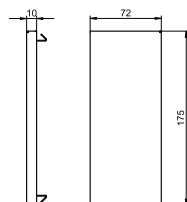

| Modelis | Spalva | Pak. vienetų | Svoris kg/100 vnt. | Art.-Nr. |
|--------------------|--------|--------------|--------------------|----------------|
| GS-E70170RW | baltas | 1 | 12,900 | 6277670 |

St Plienas

€/vnt.

GS prietaisų instaliacinio kanalo antgalis.

Galinė detalė, kanalo aukštis 90 mm

| Modelis | Spalva | Pak. vienetų | Svoris kg/100 vnt. | Art.-Nr. |
|-------------|--------|--------------|--------------------|----------|
| GS-E90170RW | baltas | 1 | 16,300 | 6277770 |

St. Plienas €/vnt.

GS prietaisų instaliacinio kanalo antgalis.

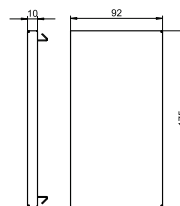

Pertvara, iš lakštinio plieno, kanalo aukštis 70 mm

| Modelis | Ilgis mm | Tinka kanalo gyliui | Pak. m | Svoris kg/100 m | Art.-Nr. |
|---------|----------|---------------------|--------|-----------------|----------|
| GS-TW70 | 2000 | 70 | 2 | 58,650 | 6277090 |

St. Plienas €/m

Skiriamoji sienelė, skirta kanalams skirstyti, esant skirtingoms įtampoms. Savaiminis kontaktavimas montuojant.

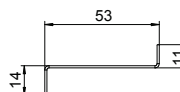

Pertvara, iš lakštinio plieno, kanalo aukštis 90 mm

| Modelis | Ilgis mm | Tinka kanalo gyliui | Pak. m | Svoris kg/100 m | Art.-Nr. |
|---------|----------|---------------------|--------|-----------------|----------|
| GS-TW90 | 2000 | 90 | 2 | 74,400 | 6277095 |

St. Plienas €/m

Skiriamoji sienelė, skirta kanalams skirstyti, esant skirtingoms įtampoms. Savaiminis kontaktavimas montuojant.

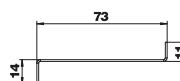

Laidų apkaba

| Modelis | Pak. vienetų | Svoris kg/100 vnt. | Art.-Nr. |
|---------|--------------|--------------------|----------|
| KL80A | 20 | 0,680 | 6288640 |

PA Poliamidas €/vnt.

Kanalu apkabos, skirtos patikimai tvirtinti kabelius ir fiksuoti skiriamąją sienelę „Rapid 80“ GK, GS ir GA prietaisų instaliacinių kanalų sistemose bei ISS instaliacinėse kolonose su 76,5 mm sistemos anga.



Apsauginio laido prijungimo gnybtas

| Modelis | Pak. vienetų | Svoris kg/100 vnt. | Art.-Nr. |
|---------|--------------|--------------------|----------|
| 8AWR | 10 | 0,641 | 6288704 |

St. Plienas €/vnt.
G galvanizuotas padengus cinku

Apsauginio laido prijungimo gnybtas, skirtas instaliacinio kanalų iš plieno ir aliuminio bei instaliaciniu kolonų įžeminimu. Gnybtų sritis: 2 x 1,5–4 mm²

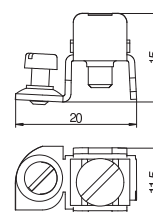

Rapid 80 instaliacinis kanalas, kanalo aukštis 70 mm

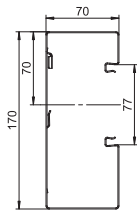

| Modelis | Spalva | Ilgis mm | Pak. m | Svoris kg/100 m | Art.-Nr. |
|-------------|---------|-------------|-----------|--------------------|----------|
| GS-A70170RW | baltas | 2000 | 8 | 352,000 | 6277800 |
| St | Plienas | | | | €/m |

GS prietaisų instaliacinis kanalas, skirtas montuoti prie sienos arba tvirtinimo konsolių. GS prietaisu instaliaciniame kanale yra savaimė kontaktuojančios fiksavimo plokštelės, skirtos skiriamajai sieniei iš lakštinio plieno įstatyti. Apatinių kanalo dalių potencialai išlyginami naudojant movą. Tarp viršutinės bei apatinės dalių užtikrinama apsauga ir potencialų išlyginimas, pasitelkiant patentuotą, savaimė kontaktuojantį kanalo apdangalą. Faktinė sistemos anga yra 76,5 mm. Viršutinę dalį reikia užsisakyti atskirai.

Ilgesnės nei 3000 mm kanalo apatinės ir viršutinės dalys ir kitokios RAL spalvos tiekiamos tik atskirai užsakius. Lakuotų prietaisų instaliacinių kanalų priekinės pusės padengtos plėvele.

Rapid 80 instaliacinis kanalas, kanalo aukštis 90 mm

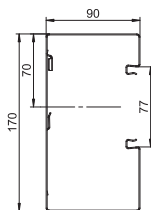

| Modelis | Spalva | Ilgis mm | Pak. m | Svoris kg/100 m | Art.-Nr. |
|-------------|---------|-------------|-----------|--------------------|----------|
| GS-A90170RW | baltas | 2000 | 6 | 384,000 | 6277900 |
| St | Plienas | | | | €/m |

GS prietaisų instaliacinis kanalas, skirtas montuoti prie sienos arba tvirtinimo konsolių. GS prietaisu instaliaciniame kanale yra savaimė kontaktuojančios fiksavimo plokštelės, skirtos skiriamajai sieniei iš lakštinio plieno įstatyti. Apatinių kanalo dalių potencialai išlyginami naudojant movą. Tarp viršutinės bei apatinės dalių užtikrinama apsauga ir potencialų išlyginimas, pasitelkiant patentuotą, savaimė kontaktuojantį kanalo apdangalą. Faktinė sistemos anga yra 76,5 mm. Viršutinę dalį reikia užsisakyti atskirai.

Ilgesnės nei 3000 mm kanalo apatinės ir viršutinės dalys ir kitokios RAL spalvos tiekiamos tik atskirai užsakius. Lakuotų prietaisų instaliacinių kanalų priekinės pusės padengtos plėvele.

Jungtis, kanalo aukštis 70 mm

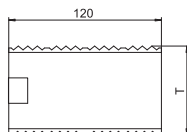

| Modelis | Ilgis mm | Pak. | Svoris kg/100 pak. | Art.-Nr. |
|----------|-------------------------------|------|-----------------------|----------|
| GS-KUP70 | 120 | 1 | 6,400 | 6277290 |
| V2A | Plienas, nerūdijantis, 1.4301 | | | €/pak. |

Mova kanalo apatinėms dalims sujungti. Taip išlyginami kanalo apatinių dalių potencialai.

Jungtis, kanalo aukštis 90 mm

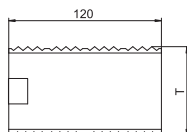

| Modelis | Ilgis mm | Pak. | Svoris kg/100 pak. | Art.-Nr. |
|----------|-------------------------------|------|-----------------------|----------|
| GS-KUP90 | 120 | 1 | 8,200 | 6277294 |
| V2A | Plienas, nerūdijantis, 1.4301 | | | €/pak. |

Mova kanalo apatinėms dalims sujungti. Taip išlyginami kanalo apatinių dalių potencialai.

CEE prietaiso montažinė dėžutė, 1 dalies

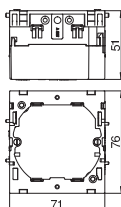

| Modelis | Spalva | Pak. vienetų | Svoris kg/100 vnt. | Art.-Nr. |
|---------|------------------|-----------------|-----------------------|----------|
| 71GD6 | geležies pilkumo | 5 | 5,600 | 6288610 |
| PA | Poliamidas | | | €/vnt. |

Fiksuojama priekyje, su atlenkiama ir prireikus pašalinama apatine dalimi (sparčiam laidų jungimui), su įvadų angomis iki 14 mm.

CEE prietaiso montazinė dėžutė, 2 dalių

| Modelis | Spalva | Pak. vienetai | Svoris kg/100 vnt. | Art.-Nr. |
|---------|------------------|---------------|--------------------|----------|
| 71GD7 | geležies pilkumo | 2 | 11,000 | 6288611 |

PA Poliamidas € /vnt.

Fiksuojama priekyje., tinka visiems standartiniams prietaisams, skirta 2 atskiriems imontuojamiems prietaisams arba vienam keletos dalių kištukiniam lizdui su žeminio kontakto montuoti.

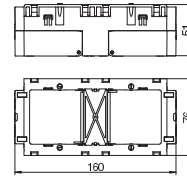

Apsauga nuo laidų ištraukimo

| Modelis | Pak. vienetai | Svoris kg/100 vnt. | Art.-Nr. |
|---------|---------------|--------------------|----------|
| 7ZE | 50 | 0,700 | 6288790 |

PA Poliamidas € /vnt.

Apsauga nuo laidų ištraukimo su fiksavimo gnybtais, tinka prietaisų montazinėms dėžutėms 7GD... ir 71GD... . Kabeliams iki D14 mm

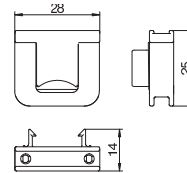

Kanalo dangtis, iš lakštinio plieno, 80 mm sistemos anga

| Modelis | Spalva | Ilgis mm | Pak. m | Svoris kg/100 m | Art.-Nr. |
|---------|--------|----------|--------|-----------------|----------|
| GS-OTRW | baltas | 2000 | 2 | 65,000 | 6279850 |

SI Plienas € /m

Dangtis iš lakštinio plieno, skirta GS prietaisų įmontuojamiems kanalams užsandarinti.

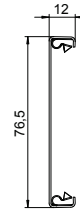

Fiksuojamoji apkaba

| Modelis | Pak. vienetai | Svoris kg/100 vnt. | Art.-Nr. |
|---------|---------------|--------------------|----------|
| RKV3V | 20 | 0,085 | 6288700 |

SI Plienas € /vnt.

Fiksuojamoji apkaba, skirta mechaniškai ir elektriškai sujungti kanalo viršutines ir apatines dalis. Tinka „Rapid 45“, „Rapid 80“ ir ISS sistemų viršutinei daliai.

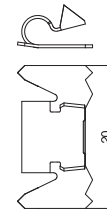

Kanalo dangtis, iš plastiko, 80 mm sistemos anga

| Modelis | Spalva | Ilgis mm | Pak. m | Svoris kg/100 m | Art.-Nr. |
|----------|--------|----------|--------|-----------------|----------|
| GK-OTGRW | baltas | 2000 | 16 | 27,500 | 6278680 |

PVC Polivinilo chloridas € /m

Kanalo dangtis lygus, skirtas užsandarinti prietaisų instaliacinius kanalus, kurių sistemos anga yra 80 mm.

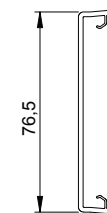

Kanalo dangtis, iš plastiko, rievėtas, 80 mm sistemos anga

| Modelis | Spalva | Ilgis mm | Pak. m | Svoris kg/100 m | Art.-Nr. |
|----------|--------|----------|--------|-----------------|----------|
| GK-OTKRW | baltas | 2000 | 16 | 27,000 | 6278780 |

PVC Polivinilo chloridas € /m

Kanalo dangtis, rievėtas, skirtas užsandarinti prietaisų instaliacinius kanalus, kurių sistemos anga yra 80 mm.

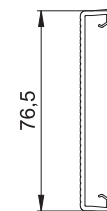

Sujungimo dangtelis, kanalo aukštis 70 mm

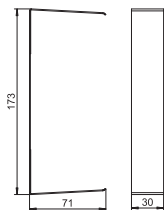

| Modelis | Spalva | Pak. vienetų | Svoris kg/100 vnt. | Art.-Nr. |
|---------------------|--------|--------------|--------------------|----------------|
| G-SVS70170RW | baltas | 1 | 6,000 | 6279768 |
| SI Plienas | | | | €/vnt. |

Sandūros uždanga, skirta kanalų briaunų pjūviams paslėpti.

Sujungimo dangtelis, kanalo aukštis 90 mm

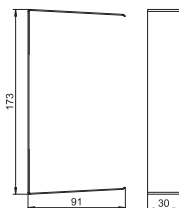

| Modelis | Spalva | Pak. vienetų | Svoris kg/100 vnt. | Art.-Nr. |
|---------------------|--------|--------------|--------------------|----------------|
| G-SVS90170RW | baltas | 1 | 6,700 | 6279784 |
| SI Plienas | | | | €/vnt. |

Sandūros uždanga, skirta kanalų briaunų pjūviams paslėpti.

Išorinio kampo gaubtas, kintamas, kanalo aukštis 70 mm

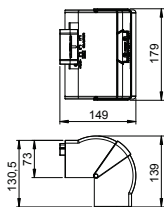

| Modelis | Spalva | Ilgis mm | Pak. vienetų | Svoris kg/100 vnt. | Art.-Nr. |
|--|--------|----------|--------------|--------------------|----------------|
| GK-AH70170RW | baltas | 130,5 | 1 | 18,500 | 6274610 |
| PC/ABS Polikarbonatas/akrilnitrilo-butadieno-stirenas | | | | | €/vnt. |

Išorinis kampas, naudojamas kaip gaubtinė fasoninė dalis, iš PC/ABS be halogenų, skirtas GK, GKH, GS ir GA sistemų „Rapid 80“ prietaisų instaliacinių kanalų kryptčiai pakeisti. Fasonines dalis galima reguliuoti nuo 80 iki 100° ir naudoti simetriškiems bei asimetriškiems kanalams.

Išorinis kampas, kanalo aukštis 70 mm

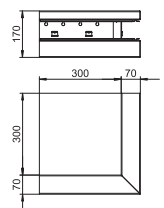

| Modelis | Spalva | Pak. vienetų | Svoris kg/100 vnt. | Art.-Nr. |
|---------------------|--------|--------------|--------------------|----------------|
| GS-AA70170RW | baltas | 1 | 237,000 | 6277810 |
| SI Plienas | | | | €/vnt. |

Išorinis kampas tinkamas montuoti tiesiai prie sienos.

Išorinis kampas, kanalo aukštis 90 mm

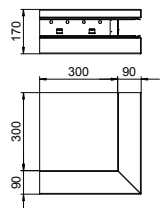

| Modelis | Spalva | Pak. vienetų | Svoris kg/100 vnt. | Art.-Nr. |
|---------------------|--------|--------------|--------------------|----------------|
| GS-AA90170RW | baltas | 1 | 265,000 | 6277910 |
| SI Plienas | | | | €/vnt. |

Išorinis kampas tinkamas montuoti tiesiai prie sienos.

Išorinio kampo dangtis, iš lakštinio plieno, 80 mm sistemos anga

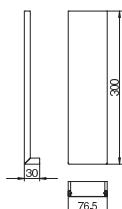

| Modelis | Spalva | Pak. vienetų | Svoris kg/100 vnt. | Art.-Nr. |
|-------------------|--------|--------------|--------------------|----------------|
| GS-OTARW | baltas | 1 | 21,400 | 6279870 |
| SI Plienas | | | | €/vnt. |

Išorinio kampo dangtis, iš plastiko, lygus

| Modelis | Spalva | Pak. vienetų | Svoris kg/100 vnt. | Art.-Nr. |
|------------------|--------|--------------|--------------------|----------------|
| GK-OTGARW | baltas | 2 | 9,500 | 6274790 |

PVC Polivinilo chloridas €/vnt.

Išorinio kampo viršutinė dalis, iš PVC, lygiu paviršiumi.

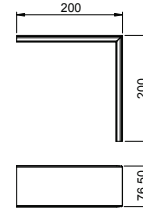

Plokščiojo kampo gaubtas, kanalo aukštis 70 mm

| Modelis | Spalva | Ilgis mm | Pak. vienetų | Svoris kg/100 vnt. | Art.-Nr. |
|---------------------|--------|----------|--------------|--------------------|----------------|
| GK-FH70170RW | baltas | 212,5 | 1 | 21,600 | 6274620 |

PC/ABS Polikarbonatas/akrilnitrilo-butadieno-stirenas €/vnt.

Plokščiasis kampas, naudojamas kaip gaubtinė fasoninė dalis, iš PC/ABS be halogenų 90° kryptiai pakeisti kylant arba leidžiantis „Rapid 80“ GK, GKH, GS ir GA serijos prietaisų instaliaciniame kanale. Plokščiasis kampas, naudojamas kaip gaubtinė fasoninė dalis, tinka naudoti simetriniuose ir asimetriniuose kanalų tipuose.

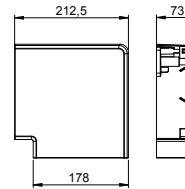

Plokščiasis kampas, kylantis, kanalo aukštis 70 mm

| Modelis | Spalva | Pak. vienetų | Svoris kg/100 vnt. | Art.-Nr. |
|----------------------|--------|--------------|--------------------|----------------|
| GS-AFS70170RW | baltas | 1 | 152,000 | 6277820 |

St Plienas €/vnt.

Kylantis plokščiasis kampas, tinkamas montuoti tiesiai prie sienos.

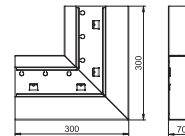

Plokščiasis kampas, kylantis, kanalo aukštis 90 mm

| Modelis | Spalva | Pak. vienetų | Svoris kg/100 vnt. | Art.-Nr. |
|----------------------|--------|--------------|--------------------|----------------|
| GS-AFS90170RW | baltas | 1 | 167,000 | 6277920 |

St Plienas €/vnt.

Kylantis plokščiasis kampas, tinkamas montuoti tiesiai prie sienos.

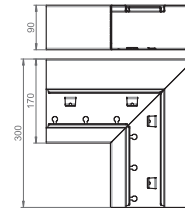

Plokščiasis kampas, nusileidžiantis, kanalo aukštis 70 mm

| Modelis | Spalva | Pak. vienetų | Svoris kg/100 vnt. | Art.-Nr. |
|----------------------|--------|--------------|--------------------|----------------|
| GS-AFF70170RW | baltas | 1 | 152,000 | 6277830 |

St Plienas €/vnt.

Besileidžiantis plokščiasis kampas, tinkamas montuoti tiesiai prie sienos.

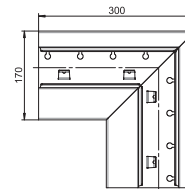

Plokščiasis kampas, nusileidžiantis, kanalo aukštis 90 mm

| Modelis | Spalva | Pak. vienetų | Svoris kg/100 vnt. | Art.-Nr. |
|----------------------|--------|--------------|--------------------|----------------|
| GS-AFF90170RW | baltas | 1 | 167,000 | 6277930 |

St Plienas €/vnt.

Besileidžiantis plokščiasis kampas, tinkamas montuoti tiesiai prie sienos.

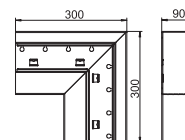

Kanalo aukštis 70 ir 90 mm, kanalo plotis 170 mm, nesimetriškas

Plokščiojo kampo dangtis, iš lakštinio plieno, 80 mm sistemos anga

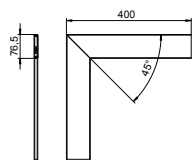

| Modelis | Spalva | Pak. vienetų | Svoris kg/100 vnt. | Art.-Nr. |
|-----------------|--------|--------------|--------------------|----------------|
| GS-OTFRW | baltas | 1 | 47,600 | 6279860 |

St Plienas
Lakštinio plieno plokščiojo kampo viršutinė dalis.

€/vnt.

Plokščiojo kampo dangtis, lygus

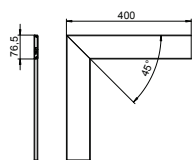

| Modelis | Spalva | Pak. vienetų | Svoris kg/100 vnt. | Art.-Nr. |
|------------------|--------|--------------|--------------------|----------------|
| GK-OTGFRW | baltas | 1 | 17,000 | 6274490 |

PVC Polivinilo chloridas
Plokščiojo kampo dangtis, iš PVC, lygiu paviršiumi.

€/vnt.

Vidinio kampo gaubtas, kintamas, kanalo aukštis 70 mm

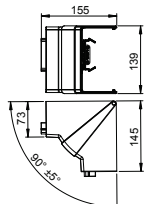

| Modelis | Spalva | Pak. vienetų | Svoris kg/100 vnt. | Art.-Nr. |
|---------------------|--------|--------------|--------------------|----------------|
| GK-IH70170RW | baltas | 1 | 16,300 | 6274640 |

PC/ABS Polikarbonatas/akrilnitrilo-butadieno-stirenas
Vidinis kampas, naudojamas kaip gaubtinė fasoninė dalis, iš PC/ABS be halogenų, skirtas GK, GKH, GS ir GA sistemų „Rapid 80“ prietaisų instaliacinių kanalų kryptčiai pakeisti. Fasonines dalis galima reguliuoti nuo 85 iki 95° ir naudoti simetriškiems bei asimetriškiems kanalams.

€/vnt.

Vidinis kampas, kanalo aukštis 70 mm

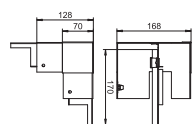

| Modelis | Spalva | Pak. vienetų | Svoris kg/100 vnt. | Art.-Nr. |
|---------------------|--------|--------------|--------------------|----------------|
| GS-AI70170RW | baltas | 1 | 67,000 | 6277840 |

St Plienas
Vidinis kampas, skirtas montuoti tiesiai prie GS prietaisų instaliacinio kanalo.

€/vnt.

Vidinis kampas, suviengubintas, kanalo aukštis 90 mm

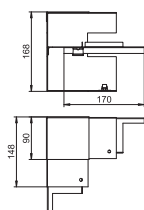

| Modelis | Spalva | Pak. vienetų | Svoris kg/100 vnt. | Art.-Nr. |
|---------------------|--------|--------------|--------------------|----------------|
| GS-AI90170RW | baltas | 1 | 86,000 | 6277940 |

St Plienas
Vidinis kampas, skirtas montuoti tiesiai prie GS prietaisų instaliacinio kanalo.

€/vnt.

T formos detalė, kanalo aukštis 70 mm

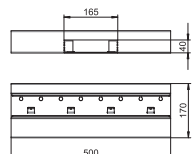

| Modelis | Spalva | Pak. vienetų | Svoris kg/100 vnt. | Art.-Nr. |
|---------------------|--------|--------------|--------------------|----------------|
| GS-AT70170RW | baltas | 1 | 172,000 | 6277860 |

St Plienas
T formos elementas, tinkamas montuoti tiesiai prie sienos.

€/vnt.

T formos detalė, Kanalo aukštis 90 mm

| Modelis | Spalva | Pak. vienetų | Svoris kg/100 vnt. | Art.-Nr. |
|---------------------|--------|--------------|--------------------|----------------|
| GS-AT90170RW | baltas | 1 | 186,000 | 6277960 |

St. Plienas € /vnt.

T formos elementas, tinkamas montuoti tiesiai prie sienos.

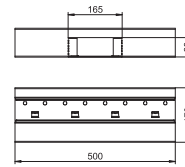

Galinė detalė, kanalo aukštis 70 mm

| Modelis | Spalva | Pak. vienetų | Svoris kg/100 vnt. | Art.-Nr. |
|--------------------|--------|--------------|--------------------|----------------|
| GS-E70170RW | baltas | 1 | 12,900 | 6277670 |

St. Plienas € /vnt.

GS prietaisų instaliacinio kanalo antgalis.

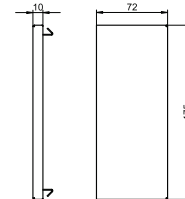

Galinė detalė, kanalo aukštis 90 mm

| Modelis | Spalva | Pak. vienetų | Svoris kg/100 vnt. | Art.-Nr. |
|--------------------|--------|--------------|--------------------|----------------|
| GS-E90170RW | baltas | 1 | 16,300 | 6277770 |

St. Plienas € /vnt.

GS prietaisų instaliacinio kanalo antgalis.

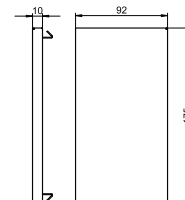

Pertvara, iš lakštinio plieno, kanalo aukštis 70 mm

| Modelis | Ilgis mm | Tinka kanalo gyliui | Pak. m | Svoris kg/100 m | Art.-Nr. |
|----------------|----------|---------------------|--------|-----------------|----------------|
| GS-TW70 | 2000 | 70 | 2 | 58,650 | 6277090 |

St. Plienas € /m

Skiriamoji sienelė, skirta kanalams skirstyti, esant skirtingoms įtampoms. Savaiminis kontaktavimas montuojant.

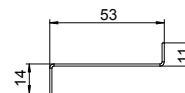

Pertvara, iš lakštinio plieno, kanalo aukštis 90 mm

| Modelis | Ilgis mm | Tinka kanalo gyliui | Pak. m | Svoris kg/100 m | Art.-Nr. |
|----------------|----------|---------------------|--------|-----------------|----------------|
| GS-TW90 | 2000 | 90 | 2 | 74,400 | 6277095 |

St. Plienas € /m

Skiriamoji sienelė, skirta kanalams skirstyti, esant skirtingoms įtampoms. Savaiminis kontaktavimas montuojant.

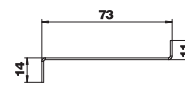

Laidų apkaba

| Modelis | Pak. vienetų | Svoris kg/100 vnt. | Art.-Nr. |
|--------------|--------------|--------------------|----------------|
| KL80A | 20 | 0,680 | 6288640 |

PA Poliamidas € /vnt.

Kanalų apkabos, skirtos patikimai tvirtinti kabelius ir fiksuoti skiriamąją sienelę „Rapid 80“ GK, GS ir GA prietaisų instaliacinių kanalų sistemose bei ISS instaliacinėse kolonose su 76,5 mm sistemos anga.



„Rapid 80“ instaliacinių kanalų iš lakštinio plieno sistemos



Kanalo aukštis 70 ir 90 mm, kanalo plotis 170 mm, nesimetriškas

Apsauginio laido prijungimo gnybtas



Modelis

8AWR

St Plienas

G galvanizuotas padengus cinku

Apsauginio laido prijungimo gnybtas, skirtas instaliacinio kanalų iš plieno ir aliuminio bei instaliacinių kolonų izeminiui. Gnybtu sritis: 2 x 1,5–4 mm²

| Pak. vienetų | Svoris kg/100 vnt. | Art.-Nr. |
|--------------|--------------------|----------------|
| 10 | 0,641 | 6288704 |

€/vnt.

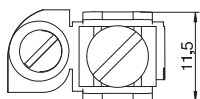
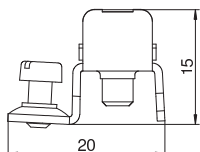

Rapid 80 instaliacinis kanalas, kanalo aukštis 70 mm

| Modelis | Spalva | Ilgis mm | Pak. m | Svoris kg/100 m | Art.-Nr. |
|--------------------|--------|-------------|-----------|--------------------|----------------|
| GS-D70170RW | baltas | 2000 | 8 | 382,000 | 6278200 |

St. Plienas €/m

GS prietaisų instaliacinis kanalas, skirtas montuoti prie sienos arba tvirtinimo konsolių. GS prietaisu instaliaciniame kanale yra savaime kontaktuojančios fiksavimo plokštelės, skirtos skiriamajai sieniei iš lakštinio plieno įstatyti. Apatinių kanalo dalių potencialai išlyginami naudojant movą. Tarp viršutinės bei apatinės dalių užtikrinama apsauga ir potencialų išlyginimas, pasitelkiant patentuotą, savaime kontaktuojantį kanalo apdangalą. Faktinė prietaisų montavimo sistemos anga yra 76,5 mm. Viršutinę dalį reikia užsisakyti atskirai.

Ilgesnės nei 3000 mm kanalo apatinės ir viršutinės dalys ir kitokios RAL spalvos tiekiamos tik atskirai užsakius. Lakuotų prietaisų instaliacinių kanalų priekinės pusės padengtos plėvele.

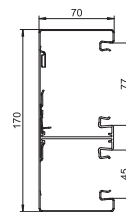

Rapid 80 instaliacinis kanalas, kanalo aukštis 90 mm

| Modelis | Spalva | Ilgis mm | Pak. m | Svoris kg/100 m | Art.-Nr. |
|--------------------|--------|-------------|-----------|--------------------|----------------|
| GS-D90170RW | baltas | 2000 | 6 | 423,300 | 6278300 |

St. Plienas €/m

GS prietaisų instaliacinis kanalas, skirtas montuoti prie sienos arba tvirtinimo konsolių. GS prietaisu instaliaciniame kanale yra savaime kontaktuojančios fiksavimo plokštelės, skirtos skiriamajai sieniei iš lakštinio plieno įstatyti. Apatinių kanalo dalių potencialai išlyginami naudojant movą. Tarp viršutinės bei apatinės dalių užtikrinama apsauga ir potencialų išlyginimas, pasitelkiant patentuotą, savaime kontaktuojantį kanalo apdangalą. Faktinė prietaisų montavimo sistemos anga yra 76,5 mm. Viršutinę dalį reikia užsisakyti atskirai.

Ilgesnės nei 3000 mm kanalo apatinės ir viršutinės dalys ir kitokios RAL spalvos tiekiamos tik atskirai užsakius. Lakuotų prietaisų instaliacinių kanalų priekinės pusės padengtos plėvele.

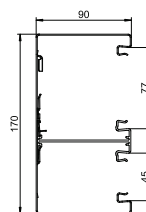

Jungtis, kanalo aukštis 70 mm

| Modelis | Ilgis mm | Pak. 1 | Svoris kg/100 pak. | Art.-Nr. |
|-----------------|-------------|-----------|-----------------------|----------------|
| GS-KUP70 | 120 | 1 | 6,400 | 6277290 |

V2A Plienas, nerūdijantis, 1.4301 €/pak.

Mova kanalo apatinėms dalims sujungti. Taip išlyginami kanalo apatinių dalių potencialai.

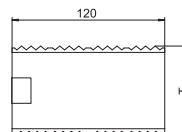

Jungtis, kanalo aukštis 90 mm

| Modelis | Ilgis mm | Pak. 1 | Svoris kg/100 pak. | Art.-Nr. |
|-----------------|-------------|-----------|-----------------------|----------------|
| GS-KUP90 | 120 | 1 | 8,200 | 6277294 |

V2A Plienas, nerūdijantis, 1.4301 €/pak.

Mova kanalo apatinėms dalims sujungti. Taip išlyginami kanalo apatinių dalių potencialai.

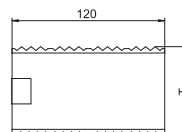

CEE prietaiso montažinė dėžutė, 1 dalies

| Modelis | Spalva | Pak. vienetų | Svoris kg/100 vnt. | Art.-Nr. |
|--------------|------------------|-----------------|-----------------------|----------------|
| 71GD6 | geležies pilkumo | 5 | 5,600 | 6288610 |

PA Poliamidas €/vnt.

Fiksuojama priekyje, su atlenkiama ir prireikus pašalinama apatine dalimi (sparčiam laidų jungimui), su įvadų angomis iki 14 mm.

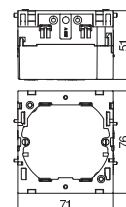

CEE prietaiso montažinė dėžutė, 2 dalių

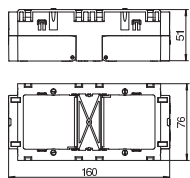

| Modelis | Spalva | Pak. vienetų | Svoris kg/100 vnt. | Art.-Nr. |
|---------------|------------------|--------------|--------------------|----------|
| 71GD7 | geležies pilkumo | 2 | 11,000 | 6288611 |
| PA Poliamidas | | | | €/vnt. |

Fiksuojama priekyje., tinka visiems standartiniams prietaisams, skirta 2 atskiriems imontuojamiems prietaisams arba vienam keletos dalių kištukiniam lizdai su žemimo kontaktu montuoti.

Apsauga nuo laidų ištraukimo

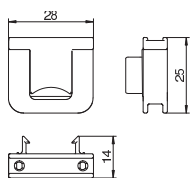

| Modelis | Spalva | Pak. vienetų | Svoris kg/100 vnt. | Art.-Nr. |
|---------------|------------------|--------------|--------------------|----------|
| 7ZE | geležies pilkumo | 50 | 0,700 | 6288790 |
| PA Poliamidas | | | | €/vnt. |

Apsauga nuo laidų ištraukimo su fiksavimo gnybtais, tinka prietaisų montažinėms dėžutėms 7GD... ir 71GD... . Kabeliams iki D14 mm

Kanalo dangtis, iš lakštinio plieno, 80 mm sistemos anga

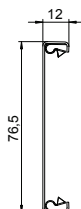

| Modelis | Spalva | Ilgis mm | Pak. m | Svoris kg/100 m | Art.-Nr. |
|------------|--------|----------|--------|-----------------|----------|
| GS-OTRW | baltas | 2000 | 2 | 65,000 | 6279850 |
| St Plienas | | | | | €/m |

Dangtis iš lakštinio plieno, skirta GS prietaisų imontuojamiems kanalams užsandarinti.

Kanalo dangtis, iš lakštinio plieno, 50 mm sistemos anga

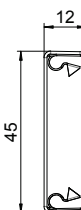

| Modelis | Spalva | Ilgis mm | Pak. m | Svoris kg/100 m | Art.-Nr. |
|------------|--------|----------|--------|-----------------|----------|
| GS-OT50RW | baltas | 2000 | 2 | 45,550 | 6279880 |
| St Plienas | | | | | €/m |

Viršutinė dalis, skirta GEK-S prietaisų imontuojamiems kanalams užsandarinti. Lakštinio plieno konstrukcija.

Fiksuojamoji apkaba

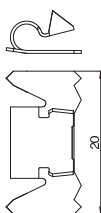

| Modelis | Spalva | Pak. vienetų | Svoris kg/100 vnt. | Art.-Nr. |
|------------|------------------|--------------|--------------------|----------|
| RKV3V | geležies pilkumo | 20 | 0,085 | 6288700 |
| St Plienas | | | | €/vnt. |

Fiksuojamoji apkaba, skirta mechaniškai ir elektriškai sujungti kanalo viršutinės ir apatinės dalis. Tinka „Rapid 45“, „Rapid 80“ ir ISS sistemų viršutinei daliai.

Sujungimo dangtelis, kanalo aukštis 70 mm

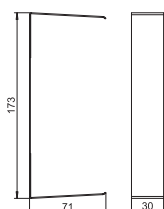

| Modelis | Spalva | Pak. vienetų | Svoris kg/100 vnt. | Art.-Nr. |
|--------------|--------|--------------|--------------------|----------|
| G-SVS70170RW | baltas | 1 | 6,000 | 6279768 |
| St Plienas | | | | €/vnt. |

Sandūros uždanga, skirta kanalų briaunų pjūviams paslėpti.

Sujungimo dangtelis, kanalo aukštis 90 mm

| Modelis | Spalva | Pak. vienetų | Svoris kg/100 vnt. | Art.-Nr. |
|---------------------|--------|--------------|--------------------|----------------|
| G-SVS90170RW | baltas | 1 | 6,700 | 6279784 |

St. Plienas € /vnt.

Sandūros uždanga, skirta kanalų briaunų pjūviams paslėpti.

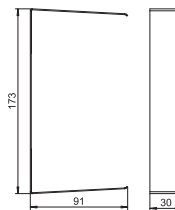

Išorinio kampo gaubtas, kintamas, kanalo aukštis 70 mm

| Modelis | Spalva | Ilgis mm | Pak. vienetų | Svoris kg/100 vnt. | Art.-Nr. |
|---------------------|--------|----------|--------------|--------------------|----------------|
| GK-AH70170RW | baltas | 130,5 | 1 | 18,500 | 6274610 |

PC/ABS Polikarbonatas/akrilnitrilo-butadieno-stirenas € /vnt.

Išorinis kampas, naudojamas kaip gaubtinė fasoninė dalis, iš PC/ABS be halogenų, skirtas GK, GKH, GS ir GA sistemų „Rapid 80“ prietaisų instaliacinių kanalų krypčiai pakeisti. Fasonines dalis galima reguliuoti nuo 80 iki 100° ir naudoti simetriškiems bei asimetriškiems kanalams.

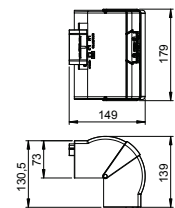

Išorinis kampas, kanalo aukštis 70 mm

| Modelis | Spalva | Pak. vienetų | Svoris kg/100 vnt. | Art.-Nr. |
|---------------------|--------|--------------|--------------------|----------------|
| GS-DA70170RW | baltas | 1 | 270,000 | 6278210 |

St. Plienas € /vnt.

Išorinis kampas tinkamas montuoti tiesiai prie sienos.

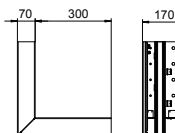

Išorinis kampas, kanalo aukštis 90 mm

| Modelis | Spalva | Pak. vienetų | Svoris kg/100 vnt. | Art.-Nr. |
|---------------------|--------|--------------|--------------------|----------------|
| GS-DA90170RW | baltas | 1 | 312,000 | 6278310 |

St. Plienas € /vnt.

Išorinis kampas tinkamas montuoti tiesiai prie sienos.

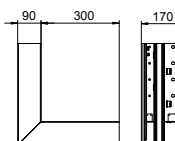

Išorinio kampo dangtis, iš lakštinio plieno, 80 mm sistemos anga

| Modelis | Spalva | Pak. vienetų | Svoris kg/100 vnt. | Art.-Nr. |
|-----------------|--------|--------------|--------------------|----------------|
| GS-OTARW | baltas | 1 | 21,400 | 6279870 |

St. Plienas € /vnt.

Viršutinė dalis, skirta išoriniams kampams užsandarinti.

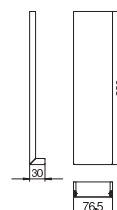

Išorinio kampo dangtis iš lakštinio plieno, 50 mm sistemos anga

| Modelis | Spalva | Pak. vienetų | Svoris kg/100 vnt. | Art.-Nr. |
|-------------------|--------|--------------|--------------------|----------------|
| GS-OT50ARW | baltas | 1 | 14,700 | 6279890 |

St. Plienas € /vnt.

Viršutinė dalis, skirta išoriniams kampams užsandarinti.

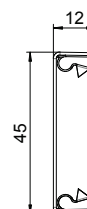

Plokščiojo kampo gaubtas, kanalo aukštis 70 mm

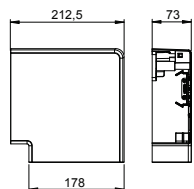

| Modelis | Spalva | Ilgis mm | Pak. vienetų | Svoris kg/100 vnt. | Art.-Nr. |
|---------------------|--------|----------|--------------|--------------------|----------------|
| GK-FH70170RW | baltas | 212,5 | 1 | 21,600 | 6274620 |

PC/ABS Polikarbonatas/akrilnitrilo-butadieno-stirenas

€/vnt.

Plokščiasis kampas, naudojamas kaip gaubtinė fasoninė dalis, iš PC/ABS be halogenų 90° kryptiai pakeisti kylantis arba leidžiantis „Rapid 80“ GK, GKH, GS ir GA serijos prietaisų instaliaciniam kanale. Plokščiasis kampas, naudojamas kaip gaubtinė fasoninė dalis, tinka naudoti simetriiniuose ir asimetriiniuose kanalų tipuose.

Plokščiasis kampas, kylantis, kanalo aukštis 70 mm

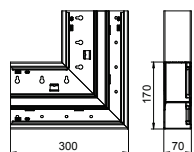

| Modelis | Spalva | Pak. vienetų | Svoris kg/100 vnt. | Art.-Nr. |
|----------------------|--------|--------------|--------------------|----------------|
| GS-DFS70170RW | baltas | 1 | 180,000 | 6278220 |

St Plienas

€/vnt.

Kylantis plokščiasis kampas, tinkamas montuoti tiesiai prie sienos.

Plokščiasis kampas, kylantis, kanalo aukštis 90 mm

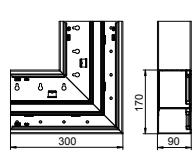

| Modelis | Spalva | Pak. vienetų | Svoris kg/100 vnt. | Art.-Nr. |
|----------------------|--------|--------------|--------------------|----------------|
| GS-DFS90170RW | baltas | 1 | 203,000 | 6278320 |

St Plienas

€/vnt.

Kylantis plokščiasis kampas, tinkamas montuoti tiesiai prie sienos.

Plokščiasis kampas, nusileidžiantis, kanalo aukštis 70 mm

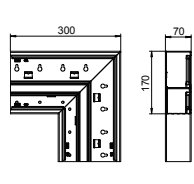

| Modelis | Spalva | Pak. vienetų | Svoris kg/100 vnt. | Art.-Nr. |
|----------------------|--------|--------------|--------------------|----------------|
| GS-DFF70170RW | baltas | 1 | 175,000 | 6278320 |

St Plienas

€/vnt.

Besileidžiantis plokščiasis kampas, tinkamas montuoti tiesiai prie sienos.

Plokščiasis kampas, nusileidžiantis, kanalo aukštis 90 mm

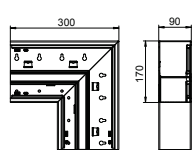

| Modelis | Spalva | Pak. vienetų | Svoris kg/100 vnt. | Art.-Nr. |
|----------------------|--------|--------------|--------------------|----------------|
| GS-DFF90170RW | baltas | 1 | 196,600 | 6278330 |

St Plienas

€/vnt.

Besileidžiantis plokščiasis kampas, tinkamas montuoti tiesiai prie sienos.

Plokščiojo kampo dangtis, iš lakštinio plieno, 80 mm sistemos anga

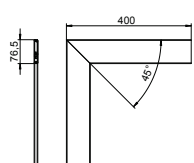

| Modelis | Spalva | Pak. vienetų | Svoris kg/100 vnt. | Art.-Nr. |
|-----------------|--------|--------------|--------------------|----------------|
| GS-OTFRW | baltas | 1 | 47,600 | 6279860 |

St Plienas

€/vnt.

Lakštinio plieno plokščiojo kampo viršutinė dalis.

Plokščiojo kampo dangtis, iš lakštinio plieno, 50 mm sistemos anga

| Modelis | Spalva | Pak. vienetų | Svoris kg/100 vnt. | Art.-Nr. |
|-------------------|--------|--------------|--------------------|----------------|
| GS-OT50FRW | baltas | 1 | 34,400 | 6279990 |
| St. Plienas | | | | |

€/vnt.

Lakštinio plieno plokščiojo kampo viršutinė dalis 50 mm sistemos angai.

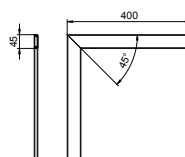

Vidinio kampo gaubtas, kanalo aukštis 70 mm

| Modelis | Spalva | Pak. vienetų | Svoris kg/100 vnt. | Art.-Nr. |
|---|--------|--------------|--------------------|----------------|
| GK-IH70170RW | baltas | 1 | 16,300 | 6274640 |
| PC/ABS Polikarbonatas/akrilnitrilo-butadieno-stirenas | | | | |

€/vnt.

Vidinis kampas, naudojamas kaip gaubtinė fasoninė dalis, iš PC/ABS be halogenų, skirtas GK, GKH, GS ir GA sistemų „Rapid 80“ prietaisų instaliacinių kanalų kryptiškai pakeisti. Fasonines dalis galima reguliuoti nuo 85 iki 95° ir naudoti simetriškiems bei asimetriškiems kanalams.

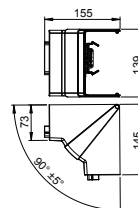

Vidinis kampas, suviengubintas, kanalo aukštis 70 mm

| Modelis | Spalva | Pak. vienetų | Svoris kg/100 vnt. | Art.-Nr. |
|---------------------|--------|--------------|--------------------|----------------|
| GS-DI70170RW | baltas | 1 | 63,000 | 6278240 |
| St. Plienas | | | | |

€/vnt.

Vidinis kampas, skirtas montuoti tiesiai prie GS prietaisų instaliacinio kanalo.

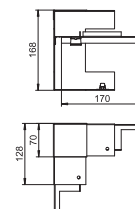

Vidinis kampas, kanalo aukštis 90 mm

| Modelis | Spalva | Pak. vienetų | Svoris kg/100 vnt. | Art.-Nr. |
|---------------------|--------|--------------|--------------------|----------------|
| GS-DI90170RW | baltas | 1 | 71,000 | 6278340 |
| St. Plienas | | | | |

€/vnt.

Vidinis kampas, skirtas montuoti tiesiai prie GS prietaisų instaliacinio kanalo.

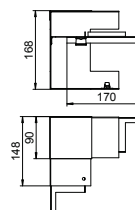

T formos detalė, kanalo aukštis 70 mm

| Modelis | Spalva | Pak. vienetų | Svoris kg/100 vnt. | Art.-Nr. |
|---------------------|--------|--------------|--------------------|----------------|
| GS-DT70170RW | baltas | 1 | 188,100 | 6278260 |
| St. Plienas | | | | |

€/vnt.

T formos elementas, tinkamas montuoti tiesiai prie sienos.

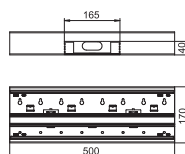

T formos detalė, Kanalo aukštis 90 mm

| Modelis | Spalva | Pak. vienetų | Svoris kg/100 vnt. | Art.-Nr. |
|---------------------|--------|--------------|--------------------|----------------|
| GS-DT90170RW | baltas | 1 | 207,000 | 6278360 |
| St. Plienas | | | | |

€/vnt.

T formos elementas, tinkamas montuoti tiesiai prie sienos.

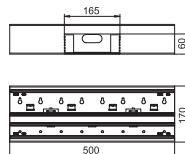

Galinė detalė, kanalo aukštis 70 mm

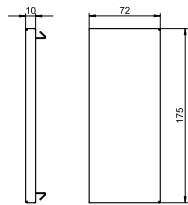

| Modelis | Spalva | Pak. vienetų | Svoris kg/100 vnt. | Art.-Nr. |
|--|--------|--------------|--------------------|----------------|
| GS-E70170RW | baltas | 1 | 12,900 | 6277670 |
| SI Plienas GS prietaisų instaliacinio kanalo antgalis. | | | | |

€/vnt.

Galinė detalė, kanalo aukštis 90 mm

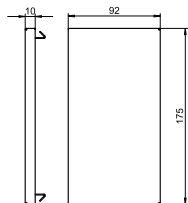

| Modelis | Spalva | Pak. vienetų | Svoris kg/100 vnt. | Art.-Nr. |
|--|--------|--------------|--------------------|----------------|
| GS-E90170RW | baltas | 1 | 16,300 | 6277770 |
| SI Plienas GS prietaisų instaliacinio kanalo antgalis. | | | | |

€/vnt.

Pertvara, iš lakštinio plieno, kanalo aukštis 70 mm

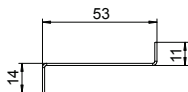

| Modelis | Ilgis mm | Tinka kanalo gyliui | Pak. m | Svoris kg/100 m | Art.-Nr. |
|--|----------|---------------------|--------|-----------------|----------------|
| GS-TW70 | 2000 | 70 | 2 | 58,650 | 6277090 |
| SI Plienas Skiriamoji sienelė, skirta kanalams skirstyti, esant skirtingoms įtampoms. Savaiminis kontaktavimas montuojant. | | | | | |

€/m

Pertvara, iš lakštinio plieno, kanalo aukštis 90 mm

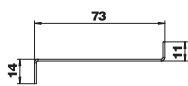

| Modelis | Ilgis mm | Tinka kanalo gyliui | Pak. m | Svoris kg/100 m | Art.-Nr. |
|--|----------|---------------------|--------|-----------------|----------------|
| GS-TW90 | 2000 | 90 | 2 | 74,400 | 6277095 |
| SI Plienas Skiriamoji sienelė, skirta kanalams skirstyti, esant skirtingoms įtampoms. Savaiminis kontaktavimas montuojant. | | | | | |

€/m

Laidų apkaba

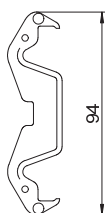

| Modelis | Pak. vienetų | Svoris kg/100 vnt. | Art.-Nr. |
|--|--------------|--------------------|----------------|
| KL80A | 20 | 0,680 | 6288640 |
| PA Poliamidas Kanalų apkabos, skirtos patikimai tvirtinti kabelius ir fiksuoti skiriamąją sienelę „Rapid 80“ GK, GS ir GA prietaisų instaliacinių kanalų sistemose bei ISS instaliacinėse kolonose su 76,5 mm sistemos anga. | | | |

€/vnt.

Apsauginio laido prijungimo gnybtas

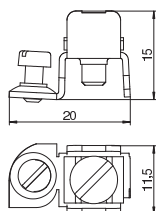

| Modelis | Pak. vienetų | Svoris kg/100 vnt. | Art.-Nr. |
|---|--------------|--------------------|----------------|
| 8AWR | 10 | 0,641 | 6288704 |
| SI Plienas G galvanizuotas padengus cinku Apsauginio laido prijungimo gnybtas, skirtas instaliacinio kanalų iš plieno ir aliuminio bei instaliaciniu kolonų įžeminimu. Gnybtų sritis: 2 x 1,5–4 mm ² | | | |

€/vnt.

Rapid 80 instaliacinis kanalas, kanalo aukštis 70 mm

| Modelis | Spalva | Ilgis mm | Pak. m | Svoris kg/100 m | Art.-Nr. |
|-------------|--------|----------|--------|-----------------|----------|
| GS-A70210RW | baltas | 2000 | 8 | 415,000 | 6278000 |

St. Plienas €/m

GS prietaisų instaliacinis kanalas, skirtas montuoti prie sienos arba tvirtinimo konsolių. GS prietaisu instaliaciniame kanale yra savaime kontaktuojančios fiksavimo plokštelės, skirtos skiriamajai sieniei iš lakštinio plieno įstatyti. Apatinių kanalo dalių potencialai išlyginami naudojant movą. Tarp viršutinės bei apatinės dalių užtikrinama apsauga ir potencialų išlyginimas, pasitelkiant patentuotą, savaime kontaktuojantį kanalo apdangalą. Reali sistemos anga yra 76,5 mm. Ilgesnės nei 3000 mm kanalo apatinės ir viršutinės dalys ir kitokios RAL spalvos tiekiamos tik atskirai užsakius. Lakuotų prietaisų instaliacinių kanalų priekinės pusės padengtos plėvele.

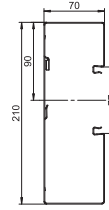

Rapid 80 instaliacinis kanalas, kanalo aukštis 90 mm

| Modelis | Spalva | Ilgis mm | Pak. m | Svoris kg/100 m | Art.-Nr. |
|-------------|--------|----------|--------|-----------------|----------|
| GS-A90210RW | baltas | 2000 | 6 | 447,000 | 6278100 |

St. Plienas €/m

GS prietaisų instaliacinis kanalas, skirtas montuoti prie sienos arba tvirtinimo konsolių. GS prietaisu instaliaciniame kanale yra savaime kontaktuojančios fiksavimo plokštelės, skirtos skiriamajai sieniei iš lakštinio plieno įstatyti. Apatinių kanalo dalių potencialai išlyginami naudojant movą. Tarp viršutinės bei apatinės dalių užtikrinama apsauga ir potencialų išlyginimas, pasitelkiant patentuotą, savaime kontaktuojantį kanalo apdangalą. Reali sistemos anga yra 76,5 mm. Ilgesnės nei 3000 mm kanalo apatinės ir viršutinės dalys ir kitokios RAL spalvos tiekiamos tik atskirai užsakius. Lakuotų prietaisų instaliacinių kanalų priekinės pusės padengtos plėvele.

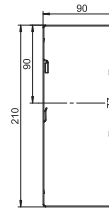

Jungtis, kanalo aukštis 70 mm

| Modelis | Ilgis mm | Pak. kg/100 pak. | Svoris | Art.-Nr. |
|----------|----------|------------------|--------|----------|
| GS-KUP70 | 120 | 1 | 6,400 | 6277290 |

V2A Plienas, nerūdijantis, 1.4301 €/pak.

Movą kanalo apatinėms dalims sujungti. Taip išlyginami kanalo apatinių dalių potencialai.

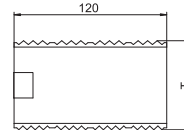

Jungtis, kanalo aukštis 90 mm

| Modelis | Ilgis mm | Pak. kg/100 pak. | Svoris | Art.-Nr. |
|----------|----------|------------------|--------|----------|
| GS-KUP90 | 120 | 1 | 8,200 | 6277294 |

V2A Plienas, nerūdijantis, 1.4301 €/pak.

Movą kanalo apatinėms dalims sujungti. Taip išlyginami kanalo apatinių dalių potencialai.

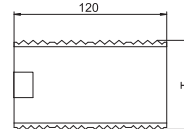

CEE prietaiso montažinė dėžutė, 1 dalies

| Modelis | Spalva | Pak. vienetų | Svoris kg/100 vnt. | Art.-Nr. |
|---------|------------------|--------------|--------------------|----------|
| 71GD6 | geležies pilkumo | 5 | 5,600 | 6288610 |

PA Poliamidas €/vnt.

Fiksuojama priekyje, su atlenkiama ir prireikus pašalinama apatine dalimi (sparčiam laidų jungimui), su įvadų angomis iki 14 mm.

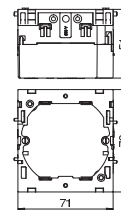

CEE prietaiso montažinė dėžutė, 2 dalių

| Modelis | Spalva | Pak. vienetų | Svoris kg/100 vnt. | Art.-Nr. |
|---------|------------------|--------------|--------------------|----------|
| 71GD7 | geležies pilkumo | 2 | 11,000 | 6288611 |

PA Poliamidas €/vnt.

Fiksuojama priekyje, tinka visiems standartiniams prietaisams, skirta 2 atskiriems imontuojamiems prietaisams arba vienam keletos dalių kištukiniam lizdai su žemėjimo kontaktu montuoti.

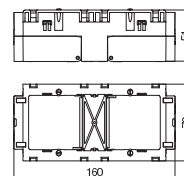

Apsauga nuo laidų ištraukimo

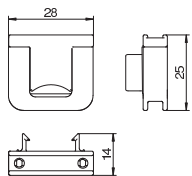

Modelis

| Modelis | Pak. vienetų | Svoris kg/100 vnt. | Art.-Nr. |
|------------|--------------|--------------------|----------|
| 7ZE | 50 | 0,700 | 6288790 |

PA Poliamidas

€/vnt.

Apsauga nuo laidų ištraukimo su fiksavimo gnybtais, tinka prietaisų montажinėms dėžutėms 7GD... ir 71GD...

Kabeliams iki D14 mm

Kanalo dangtis, iš lakštinio plieno, 80 mm sistemos anga

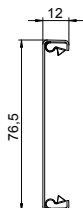

| Modelis | Spalva | Ilgis mm | Pak. m | Svoris kg/100 m | Art.-Nr. |
|----------------|--------|----------|--------|-----------------|----------|
| GS-OTRW | baltas | 2000 | 2 | 65,000 | 6279850 |

St Plienas

€/m

Dangtis iš lakštinio plieno, skirta GS prietaisų įmontuojamiems kanalams užsandarinti.

Fiksuojamoji apkaba

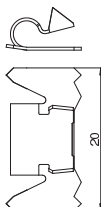

Modelis

| Modelis | Pak. vienetų | Svoris kg/100 vnt. | Art.-Nr. |
|--------------|--------------|--------------------|----------|
| RKV3V | 20 | 0,085 | 6288700 |

St Plienas

€/vnt.

Fiksuojamoji apkaba, skirta mechaniškai ir elektriškai sujungti kanalo viršutines ir apatines dalis. Tinka „Rapid 45“, „Rapid 80“ ir ISS sistemų viršutinei daliai.

Plastikinė lygi kanalo viršutinė dalis, 80 mm sistemos anga

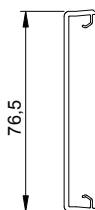

| Modelis | Spalva | Ilgis mm | Pak. m | Svoris kg/100 m | Art.-Nr. |
|-----------------|--------|----------|--------|-----------------|----------|
| GK-OTGRW | baltas | 2000 | 16 | 27,500 | 6278680 |

PVC Polivinilo chloridas

€/m

Kanalo dangtis lygus, skirtas užsandarinti prietaisų instaliacinius kanalus, kurių sistemos anga yra 80 mm.

Kanalo dangtis, iš plastiko, rievėtas, 80 mm sistemos anga

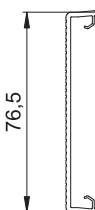

| Modelis | Spalva | Ilgis mm | Pak. m | Svoris kg/100 m | Art.-Nr. |
|-----------------|--------|----------|--------|-----------------|----------|
| GK-OTKRW | baltas | 2000 | 16 | 27,000 | 6278780 |

PVC Polivinilo chloridas

€/m

Kanalo dangtis, rievėtas, skirtas užsandarinti prietaisų instaliacinius kanalus, kurių sistemos anga yra 80 mm.

Sujungimo dangtelis, kanalo aukštis 70 mm

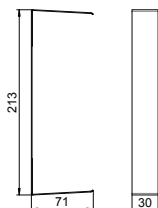

| Modelis | Spalva | Matmuo a mm | Matmuo h mm | Pak. vienetų | Svoris kg/100 vnt. | Art.-Nr. |
|---------------------|--------|-------------|-------------|--------------|--------------------|----------|
| G-SVS70210RW | baltas | — | — | 1 | 6,700 | 6279772 |

St Plienas

€/vnt.

Sandūros uždanga, skirta kanalų briaunų pjūviams paslėpti.

Sujungimo dangtelis, kanalo aukštis 90 mm

| Modelis | Spalva | Matmuo | | Pak. vienetų | Svoris kg/100 vnt. | Art.-Nr. |
|---------------------|--------|--------|------|--------------|--------------------|----------------|
| | | a mm | h mm | | | |
| G-SVS90210RW | baltas | — | — | 1 | 7,500 | 6279788 |

St. Plienas € /vnt.

Sandūros uždanga, skirta kanalų briaunų pjūviams paslėpti.

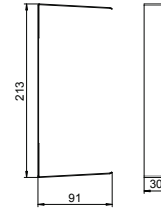

Išorinio kampo gaubtas, kintamas, kanalo aukštis 70 mm

| Modelis | Spalva | Ilgis mm | Pak. vienetų | Svoris kg/100 vnt. | Art.-Nr. |
|---------|--------|----------|--------------|--------------------|----------|
| | | | | | |

PC/ABS Polikarbonatas/akrilnitrilo-butadieno-stirenas € /vnt.

Išorinis kampas, naudojamas kaip gaubtinė fasoninė dalis, iš PC/ABS be halogenų, skirtas GK, GKH, GS ir GA sistemų „Rapid 80“ prietaisų instaliacinių kanalų kryptiškai pakeisti. Fasonines dalis galima reguliuoti nuo 80 iki 100° ir naudoti simetriškiems bei asimetriškiems kanalams.

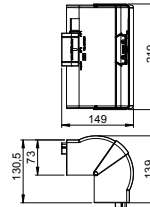

Išorinis kampas, kanalo gylis – 70 mm

| Modelis | Spalva | Pak. vienetų | Svoris kg/100 vnt. | Art.-Nr. |
|---------|--------|--------------|--------------------|----------|
| | | | | |

St. Plienas € /vnt.

Išorinis kampas tinkamas montuoti tiesiai prie sienos.

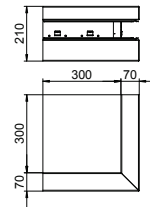

Išorinis kampas, kanalo gylis – 90 mm

| Modelis | Spalva | Pak. vienetų | Svoris kg/100 vnt. | Art.-Nr. |
|---------|--------|--------------|--------------------|----------|
| | | | | |

St. Plienas € /vnt.

Išorinis kampas tinkamas montuoti tiesiai prie sienos.

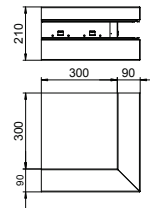

Išorinio kampo dangtis, iš lakštinio plieno, 80 mm sistemos anga

| Modelis | Spalva | Pak. vienetų | Svoris kg/100 vnt. | Art.-Nr. |
|---------|--------|--------------|--------------------|----------|
| | | | | |

St. Plienas € /vnt.

Išorinio kampo viršutinė dalis, iš PVC, lygiu paviršiumi.

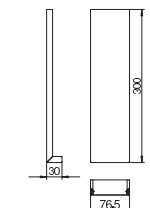

Išorinio kampo viršutinė dalis, iš plastiko, lygi

| Modelis | Spalva | Pak. vienetų | Svoris kg/100 vnt. | Art.-Nr. |
|---------|--------|--------------|--------------------|----------|
| | | | | |

PVC Polivinilo chloridas € /vnt.

Išorinio kampo viršutinė dalis, iš PVC, lygiu paviršiumi.

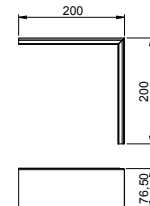

Plokščiojo kampo gaubtas, kanalo aukštis 70 mm

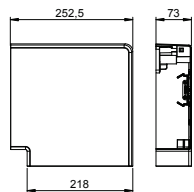

| Modelis | Spalva | Ilgis mm | Pak. vienetų | Svoris kg/100 vnt. | Art.-Nr. |
|---------------------|--------|----------|--------------|--------------------|----------------|
| GK-FH70210RW | baltas | 252,5 | 1 | 26,600 | 6273920 |

PC/ABS Polikarbonatas/akrilnitrilo-butadieno-stirenas

€/vnt.

Plokščiasis kampas, naudojamas kaip gaubtinė fasoninė dalis, iš PC/ABS be halogenų 90° kryptiai pakeisti kylant arba leidžiantis „Rapid 80“ GK, GKH, GS ir GA serijos prietaisų instaliaciniam kanale. Plokščiasis kampas, naudojamas kaip gaubtinė fasoninė dalis, tinka naudoti simetriškuose ir asimetriškuose kanalų tipuose.

Plokščiasis kampas, kylantis, kanalo aukštis 70 mm

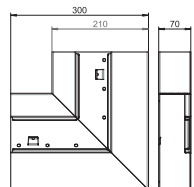

| Modelis | Spalva | Pak. vienetų | Svoris kg/100 vnt. | Art.-Nr. |
|----------------------|--------|--------------|--------------------|----------------|
| GS-AFS70210RW | baltas | 1 | 162,000 | 6278020 |

St Plienas

€/vnt.

Kylantis plokščiasis kampas, tinkamas montuoti tiesiai prie sienos.

Plokščiasis kampas, kylantis, kanalo aukštis 90 mm

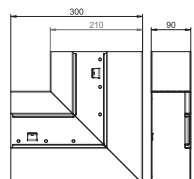

| Modelis | Spalva | Pak. vienetų | Svoris kg/100 vnt. | Art.-Nr. |
|----------------------|--------|--------------|--------------------|----------------|
| GS-AFS90210RW | baltas | 1 | 175,000 | 6278120 |

St Plienas

€/vnt.

Kylantis plokščiasis kampas, tinkamas montuoti tiesiai prie sienos.

Plokščiasis kampas, nusileidžiantis, kanalo aukštis 70 mm

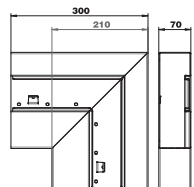

| Modelis | Spalva | Pak. vienetų | Svoris kg/100 vnt. | Art.-Nr. |
|----------------------|--------|--------------|--------------------|----------------|
| GS-AFF70210RW | baltas | 1 | 162,000 | 6278030 |

St Plienas

€/vnt.

Besileidžiantis plokščiasis kampas, tinkamas montuoti tiesiai prie sienos.

Plokščiasis kampas, nusileidžiantis, kanalo aukštis 90 mm

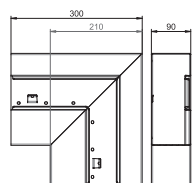

| Modelis | Spalva | Pak. vienetų | Svoris kg/100 vnt. | Art.-Nr. |
|----------------------|--------|--------------|--------------------|----------------|
| GS-AFF90210RW | baltas | 1 | 175,000 | 6278130 |

St Plienas

€/vnt.

Besileidžiantis plokščiasis kampas, tinkamas montuoti tiesiai prie sienos.

Plokščiojo kampo dangtis, iš lakštinio plieno, 80 mm sistemos anga

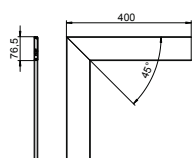

| Modelis | Spalva | Pak. vienetų | Svoris kg/100 vnt. | Art.-Nr. |
|-----------------|--------|--------------|--------------------|----------------|
| GS-OTFRW | baltas | 1 | 47,600 | 6279860 |

St Plienas

€/vnt.

Lakštinio plieno plokščiojo kampo viršutinė dalis.

Plokščiojo kampo dangtis, lygus

| Modelis | Spalva | Pak. vienetų | Svoris kg/100 vnt. | Art.-Nr. |
|--------------------------|--------|--------------|--------------------|----------------|
| GK-OTGFRW | baltas | 1 | 17,000 | 6274490 |
| PVC Polivinilo chloridas | | | | |

€ /vnt.

Plokščiojo kampo dangtis, iš PVC, lygiu paviršiumi.

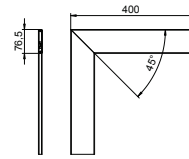

Vidinio kampo gaubtas, kintamas, kanalo aukštis 70 mm

| Modelis | Spalva | Pak. vienetų | Svoris kg/100 vnt. | Art.-Nr. |
|---|--------|--------------|--------------------|----------------|
| GK-IH70210RW | baltas | 1 | 16,800 | 6273940 |
| PC/ABS Polikarbonatas/akrilnitrilo-butadieno-stirenas | | | | |

€ /vnt.

Vidinis kampas, naudojamas kaip gaubtinė fasoninė dalis, iš PC/ABS be halogenų, skirtas GK, GKH, GS ir GA sistemų „Rapid 80“ prietaisų instaliacinių kanalų kryptčiai pakeisti. Fasonines dalis galima reguliuoti nuo 85 iki 95° ir naudoti simetriškiems bei asimetriškiems kanalams.

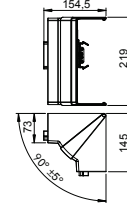

Vidinis kampas, kanalo aukštis 70 mm

| Modelis | Spalva | Pak. vienetų | Svoris kg/100 vnt. | Art.-Nr. |
|---------------------|--------|--------------|--------------------|----------------|
| GS-AI70210RW | baltas | 1 | 75,000 | 6278050 |
| St. Plienas | | | | |

€ /vnt.

Vidinis kampas, skirtas montuoti tiesiai prie GS prietaisų instaliacinio kanalo.

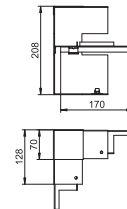

Vidinis kampas, kanalo aukštis 90 mm

| Modelis | Spalva | Pak. vienetų | Svoris kg/100 vnt. | Art.-Nr. |
|---------------------|--------|--------------|--------------------|----------------|
| GS-AI90210RW | baltas | 1 | 95,000 | 6278140 |
| St. Plienas | | | | |

€ /vnt.

Vidinis kampas, skirtas montuoti tiesiai prie GS prietaisų instaliacinio kanalo.

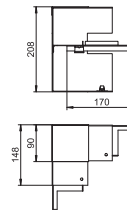

T formos detalė, kanalo aukštis 70 mm

| Modelis | Spalva | Pak. vienetų | Svoris kg/100 vnt. | Art.-Nr. |
|---------------------|--------|--------------|--------------------|----------------|
| GS-AT70210RW | baltas | 1 | 202,000 | 6278060 |
| St. Plienas | | | | |

€ /vnt.

T formos elementas, tinkamas montuoti tiesiai prie sienos.

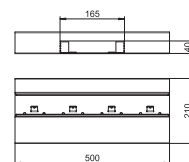

T formos detalė, Kanalo aukštis 90 mm

| Modelis | Spalva | Pak. vienetų | Svoris kg/100 vnt. | Art.-Nr. |
|---------------------|--------|--------------|--------------------|----------------|
| GS-AT90210RW | baltas | 1 | 216,000 | 6278160 |
| St. Plienas | | | | |

€ /vnt.

T formos elementas, tinkamas montuoti tiesiai prie sienos.

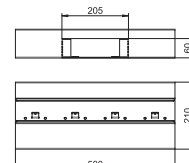

Galinė detalė, kanalo aukštis 70 mm

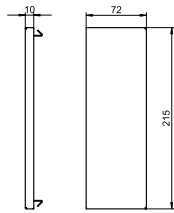

| Modelis | Spalva | Pak. vienetų | Svoris kg/100 vnt. | Art.-Nr. |
|---|--------|--------------|--------------------|----------------|
| GS-E70210RW | baltas | 1 | 14,900 | 6278070 |
| SI Plienas €/vnt. | | | | |
| GS prietaisų instaliacinio kanalo antgalis. | | | | |

Galinė detalė, kanalo aukštis 90 mm

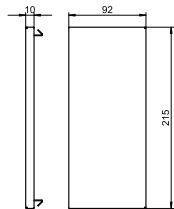

| Modelis | Spalva | Pak. vienetų | Svoris kg/100 vnt. | Art.-Nr. |
|---|--------|--------------|--------------------|----------------|
| GS-E90210RW | baltas | 1 | 18,800 | 6278170 |
| SI Plienas €/vnt. | | | | |
| GS prietaisų instaliacinio kanalo antgalis. | | | | |

Pertvara, iš lakštinio plieno, kanalo aukštis 70 mm

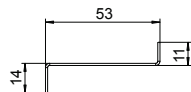

| Modelis | Ilgis mm | Tinka kanalo gyliui | Pak. m | Svoris kg/100 m | Art.-Nr. |
|---|----------|---------------------|--------|-----------------|----------------|
| GS-TW70 | 2000 | 70 | 2 | 58,650 | 6277090 |
| SI Plienas €/m | | | | | |
| Skiriamoji sienelė, skirta kanalams skirstyti, esant skirtingoms įtampoms. Savaiminis kontaktavimas montuojant. | | | | | |

Pertvara, iš lakštinio plieno, kanalo aukštis 90 mm

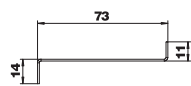

| Modelis | Ilgis mm | Tinka kanalo gyliui | Pak. m | Svoris kg/100 m | Art.-Nr. |
|---|----------|---------------------|--------|-----------------|----------------|
| GS-TW90 | 2000 | 90 | 2 | 74,400 | 6277095 |
| SI Plienas €/m | | | | | |
| Skiriamoji sienelė, skirta kanalams skirstyti, esant skirtingoms įtampoms. Savaiminis kontaktavimas montuojant. | | | | | |

Laidų apkaba

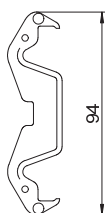

| Modelis | Pak. vienetų | Svoris kg/100 vnt. | Art.-Nr. |
|--|--------------|--------------------|----------------|
| KL80A | 20 | 0,680 | 6288640 |
| PA Poliamidas €/vnt. | | | |
| Kanalų apkabos, skirtos patikimai tvirtinti kabelius ir fiksuoti skiriamąją sienelę „Rapid 80“ GK, GS ir GA prietaisų instaliacinių kanalų sistemose bei ISS instaliacinėse kolonose su 76,5 mm sistemos anga. | | | |

Apsauginio laido prijungimo gnybtas

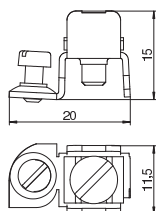

| Modelis | Pak. vienetų | Svoris kg/100 vnt. | Art.-Nr. |
|---|--------------|--------------------|----------------|
| 8AWR | 10 | 0,641 | 6288704 |
| SI Plienas €/vnt. | | | |
| G galvanizuotas padengus cinku | | | |
| Apsauginio laido prijungimo gnybtas, skirtas instaliacinio kanalų iš plieno ir aliuminio bei instaliaciniu kolonų įžeminimu. Gnybtų sritis: 2 x 1,5–4 mm ² | | | |

Rapid 80 instaliacinis kanalas, kanalo aukštis 70 mm

| Modelis | Spalva | Ilgis mm | Pak. m | Svoris kg/100 m | Art.-Nr. |
|-------------|-----------|----------|--------|-----------------|----------|
| GS-D70210CW | kremtinis | 2000 | 8 | 420,000 | 6278401 |

St. Plienas €/m

GS prietaisų instaliacinis kanalas, skirtas montuoti prie sienos arba tvirtinimo konsolių. GS prietaisu instaliaciniame kanale yra savaime kontaktuojančios fiksavimo plokštelės, skirtos skiriamajai sieniei iš lakštinio plieno įstatyti. Apatinių kanalų dalių potencialai išlyginami naudojant movą. Tarp viršutinės bei apatinės dalių užtikrinama apsauga ir potencialų išlyginimas, pasitelkiant patentuotą, savaime kontaktuojantį kanalo apdangalą. Reali sistemos anga yra 76,5 mm.

Ilgesnės nei 3000 mm kanalo apatinės ir viršutinės dalys ir kitokios RAL spalvos tiekiamos tik atskirai užsakius. Lakuotų prietaisų instaliacinių kanalų priekinės pusės padengtos plėvele.

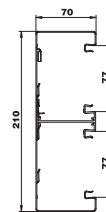

Rapid 80 instaliacinis kanalas, kanalo aukštis 90 mm

| Modelis | Spalva | Ilgis mm | Pak. m | Svoris kg/100 m | Art.-Nr. |
|-------------|--------|----------|--------|-----------------|----------|
| GS-D90210RW | baltas | 2000 | 6 | 462,000 | 6278500 |

St. Plienas €/m

GS prietaisų instaliacinis kanalas, skirtas montuoti prie sienos arba tvirtinimo konsolių. GS prietaisu instaliaciniame kanale yra savaime kontaktuojančios fiksavimo plokštelės, skirtos skiriamajai sieniei iš lakštinio plieno įstatyti. Apatinių kanalų dalių potencialai išlyginami naudojant movą. Tarp viršutinės bei apatinės dalių užtikrinama apsauga ir potencialų išlyginimas, pasitelkiant patentuotą, savaime kontaktuojantį kanalo apdangalą. Reali sistemos anga yra 76,5 mm.

Ilgesnės nei 3000 mm kanalo apatinės ir viršutinės dalys ir kitokios RAL spalvos tiekiamos tik atskirai užsakius. Lakuotų prietaisų instaliacinių kanalų priekinės pusės padengtos plėvele.

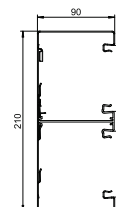

Jungtis, kanalo aukštis 70 mm

| Modelis | Ilgis mm | Pak. kg/100 pak. | Svoris | Art.-Nr. |
|----------|----------|------------------|--------|----------|
| GS-KUP70 | 120 | 1 | 6,400 | 6277290 |

V2A Plienas, nerūdijantis, 1.4301 €/pak.

Movą kanalo apatinėms dalims sujungti. Taip išlyginami kanalo apatinių dalių potencialai.

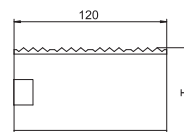

Jungtis, kanalo aukštis 90 mm

| Modelis | Ilgis mm | Pak. kg/100 pak. | Svoris | Art.-Nr. |
|----------|----------|------------------|--------|----------|
| GS-KUP90 | 120 | 1 | 8,200 | 6277294 |

V2A Plienas, nerūdijantis, 1.4301 €/pak.

Movą kanalo apatinėms dalims sujungti. Taip išlyginami kanalo apatinių dalių potencialai.

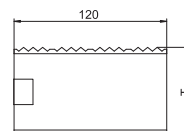

CEE prietaiso montažinė dėžutė, 1 dalis

| Modelis | Spalva | Pak. vienetų | Svoris kg/100 vnt. | Art.-Nr. |
|---------|------------------|--------------|--------------------|----------|
| 71GD6 | geležies pilkumo | 5 | 5,600 | 6288610 |

PA Poliamidas €/vnt.

Fiksuojama priekyje, su atlenkiama ir prireikus pašalinama apatine dalimi (sparčiam laidų jungimui), su įvadų angomis iki 14 mm.

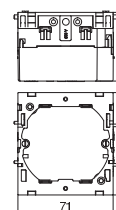

CEE prietaiso montažinė dėžutė, 2 dalių

| Modelis | Spalva | Pak. vienetų | Svoris kg/100 vnt. | Art.-Nr. |
|---------|------------------|--------------|--------------------|----------|
| 71GD7 | geležies pilkumo | 2 | 11,000 | 6288611 |

PA Poliamidas €/vnt.

Fiksuojama priekyje, tinka visiems standartiniams prietaisams, skirta 2 atskiriems imontuojamiesiems prietaisams arba vienam keletos dalių kištukiniam lizdai su žemėjimo kontaktu montuoti.

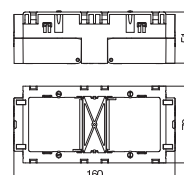

Apsauga nuo laidų ištraukimo

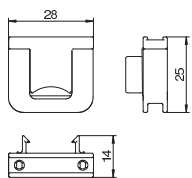

Modelis

| Modelis | Pak. vienetų | Svoris kg/100 vnt. | Art.-Nr. |
|------------|--------------|--------------------|----------|
| 7ZE | 50 | 0,700 | 6288790 |

PA Poliamidas

€/vnt.

Apsauga nuo laidų ištraukimo su fiksavimo gnybtais, tinka prietaisų montažinėms dėžutėms 7GD... ir 71GD...

Kabeliams iki D14 mm

Kanalo dangtis, iš lakštinio plieno, 80 mm sistemos anga

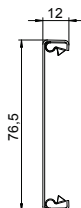

| Modelis | Spalva | Ilgis mm | Pak. m | Svoris kg/100 m | Art.-Nr. |
|----------------|--------|----------|--------|-----------------|----------|
| GS-OTRW | baltas | 2000 | 2 | 65,000 | 6279850 |

St Plienas

€/m

Dangtis iš lakštinio plieno, skirta GS prietaisų įmontuojamiems kanalams užsandarinti.

Fiksuojamoji apkaba

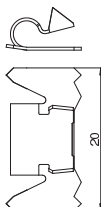

Modelis

| Modelis | Pak. vienetų | Svoris kg/100 vnt. | Art.-Nr. |
|--------------|--------------|--------------------|----------|
| RKV3V | 20 | 0,085 | 6288700 |

St Plienas

€/vnt.

Fiksuojamoji apkaba, skirta mechaniškai ir elektriškai sujungti kanalo viršutines ir apatines dalis. Tinka „Rapid 45“, „Rapid 80“ ir ISS sistemų viršutinei daliai.

Kanalo dangtis iš plastiko, lygus, 80 mm sistemos anga

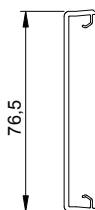

| Modelis | Spalva | Ilgis mm | Pak. m | Svoris kg/100 m | Art.-Nr. |
|-----------------|--------|----------|--------|-----------------|----------|
| GK-OTGRW | baltas | 2000 | 16 | 27,500 | 6278680 |

PVC Polivinilo chloridas

€/m

Kanalo dangtis lygus, skirtas užsandarinti prietaisų instaliacinius kanalus, kurių sistemos anga yra 80 mm.

Kanalo viršutinė dalis, iš plastiko, rievėta, 80 mm sistemos anga

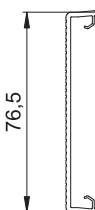

| Modelis | Spalva | Ilgis mm | Pak. m | Svoris kg/100 m | Art.-Nr. |
|-----------------|--------|----------|--------|-----------------|----------|
| GK-OTKRW | baltas | 2000 | 16 | 27,000 | 6278780 |

PVC Polivinilo chloridas

€/m

Kanalo dangtis, rievėtas, skirtas užsandarinti prietaisų instaliacinius kanalus, kurių sistemos anga yra 80 mm.

Sujungimo dangtelis, kanalo aukštis 70 mm

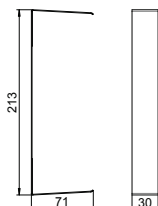

| Modelis | Spalva | Matmuo a mm | Matmuo h mm | Pak. vienetų | Svoris kg/100 vnt. | Art.-Nr. |
|---------------------|--------|-------------|-------------|--------------|--------------------|----------|
| G-SVS70210RW | baltas | — | — | 1 | 6,700 | 6279772 |

St Plienas

€/vnt.

Sandūros uždanga, skirta kanalų briaunų pjūviams paslėpti.

Sujungimo dangtelis, kanalo aukštis 90 mm

| Modelis | Spalva | Matmuo | | Pak. vienetų | Svoris kg/100 vnt. | Art.-Nr. |
|---------------------|--------|--------|------|--------------|--------------------|----------------|
| | | a mm | h mm | | | |
| G-SVS90210RW | baltas | — | — | 1 | 7,500 | 6279788 |

St. Plienas €/vnt.

Sandūros uždanga, skirta kanalų briaunų pjūviams paslėpti.

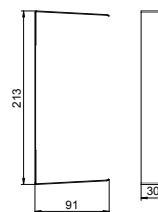

Išorinio kampo gaubtas, kintamas, kanalo aukštis 70 mm

| Modelis | Spalva | Ilgis mm | Pak. vienetų | Svoris kg/100 vnt. | Art.-Nr. |
|---------|--------|----------|--------------|--------------------|----------|
| | | | | | |

PC/ABS Polikarbonatas/akrilnitrilo-butadieno-stirenas €/vnt.

Išorinis kampas, naudojamas kaip gaubtinė fasoninė dalis, iš PC/ABS be halogenų, skirtas GK, GKH, GS ir GA sistemų „Rapid 80“ prietaisų instaliacinių kanalų kryptiškai pakeisti. Fasonines dalis galima reguliuoti nuo 80 iki 100° ir naudoti simetriškiems bei asimetriškiems kanalams.

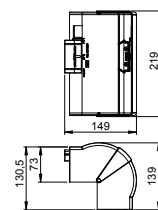

Išorinis kampas, kanalo aukštis 70 mm

| Modelis | Spalva | Pak. vienetų | Svoris kg/100 vnt. | Art.-Nr. |
|---------|--------|--------------|--------------------|----------|
| | | | | |

St. Plienas €/vnt.

Išorinis kampas tinkamas montuoti tiesiai prie sienos.

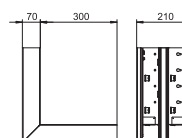

Išorinis kampas, kanalo aukštis 90 mm

| Modelis | Spalva | Pak. vienetų | Svoris kg/100 vnt. | Art.-Nr. |
|---------|--------|--------------|--------------------|----------|
| | | | | |

St. Plienas €/vnt.

Išorinis kampas tinkamas montuoti tiesiai prie sienos.

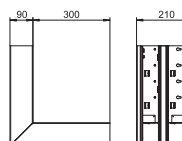

Išorinio kampo dangtis iš lakštinio plieno, 80 mm sistemos anga

| Modelis | Spalva | Pak. vienetų | Svoris kg/100 vnt. | Art.-Nr. |
|---------|--------|--------------|--------------------|----------|
| | | | | |

St. Plienas €/vnt.

Išorinio kampo viršutinė dalis, iš PVC, lygiu paviršiumi.

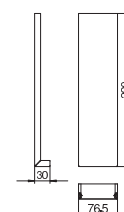

Išorinio kampo dangtis, iš plastiko, lygus

| Modelis | Spalva | Pak. vienetų | Svoris kg/100 vnt. | Art.-Nr. |
|---------|--------|--------------|--------------------|----------|
| | | | | |

PVC Polivinilo chloridas €/vnt.

Išorinio kampo viršutinė dalis, iš PVC, lygiu paviršiumi.

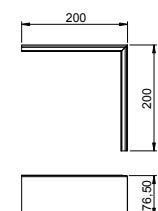

Plokščiojo kampo gaubtas, kanalo aukštis 70 mm

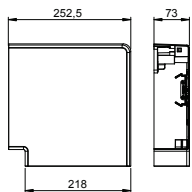

| Modelis | Spalva | Ilgis mm | Pak. vienetų | Svoris kg/100 vnt. | Art.-Nr. |
|---------------------|--------|----------|--------------|--------------------|----------------|
| GK-FH70210RW | baltas | 252,5 | 1 | 26,600 | 6273920 |

PC/ABS Polikarbonatas/akrilnitrilo-butadieno-stirenas

€/vnt.

Plokščiasis kampas, naudojamas kaip gaubtinė fasoninė dalis, iš PC/ABS be halogenų 90° kryptiai pakeisti kylant arba leidžiantis „Rapid 80“ GK, GKH, GS ir GA serijos prietaisų instaliaciniam kanale. Plokščiasis kampas, naudojamas kaip gaubtinė fasoninė dalis, tinka naudoti simetričiuose ir asimetričiuose kanalų tipuose.

Plokščiasis kampas, kylantis, kanalo aukštis 70 mm

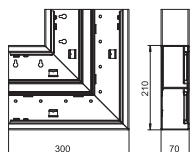

| Modelis | Spalva | Pak. vienetų | Svoris kg/100 vnt. | Art.-Nr. |
|----------------------|--------|--------------|--------------------|----------------|
| GS-DFS70210RW | baltas | 1 | 177,000 | 6278420 |

St Plienas

€/vnt.

Kylantis plokščiasis kampas, tinkamas montuoti tiesiai prie sienos.

Plokščiasis kampas, kylantis, kanalo aukštis 90 mm

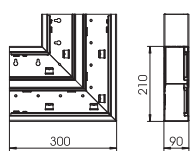

| Modelis | Spalva | Pak. vienetų | Svoris kg/100 vnt. | Art.-Nr. |
|----------------------|--------|--------------|--------------------|----------------|
| GS-DFS90210RW | baltas | 1 | 197,700 | 6278520 |

St Plienas

€/vnt.

Kylantis plokščiasis kampas, tinkamas montuoti tiesiai prie sienos.

Plokščiasis kampas, nusileidžiantis, kanalo aukštis 70 mm

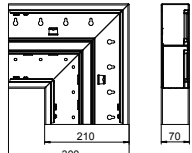

| Modelis | Spalva | Pak. vienetų | Svoris kg/100 vnt. | Art.-Nr. |
|----------------------|--------|--------------|--------------------|----------------|
| GS-DFF70210RW | baltas | 1 | 177,000 | 6278430 |

St Plienas

€/vnt.

Besileidžiantis plokščiasis kampas, tinkamas montuoti tiesiai prie sienos.

Plokščiasis kampas, nusileidžiantis, kanalo aukštis 90 mm

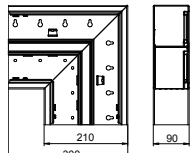

| Modelis | Spalva | Pak. vienetų | Svoris kg/100 vnt. | Art.-Nr. |
|----------------------|--------|--------------|--------------------|----------------|
| GS-DFF90210RW | baltas | 1 | 197,400 | 6278530 |

St Plienas

€/vnt.

Besileidžiantis plokščiasis kampas, tinkamas montuoti tiesiai prie sienos.

Plokščiojo kampo dangtis, iš lakštinio plieno, 80 mm sistemos anga

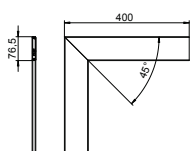

| Modelis | Spalva | Pak. vienetų | Svoris kg/100 vnt. | Art.-Nr. |
|-----------------|--------|--------------|--------------------|----------------|
| GS-OTFRW | baltas | 1 | 47,600 | 6279860 |

St Plienas

€/vnt.

Lakštinio plieno plokščiojo kampo viršutinė dalis.

Plokščiojo kampo dangtis iš plastiko, lygus

| Modelis | Spalva | Pak. vienetų | Svoris kg/100 vnt. | Art.-Nr. |
|------------------|--------|--------------|--------------------|----------------|
| GK-OTGFRW | baltas | 1 | 17,000 | 6274490 |

PVC Polivinilo chloridas € /vnt.

Plokščiojo kampo dangtis, iš PVC, lygiu paviršiumi.

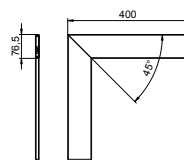

Vidinio kampo gaubtas, kintamas, kanalo aukštis 70 mm

| Modelis | Spalva | Pak. vienetų | Svoris kg/100 vnt. | Art.-Nr. |
|---------------------|--------|--------------|--------------------|----------------|
| GK-IH70210RW | baltas | 1 | 16,800 | 6273940 |

PC/ABS Polikarbonatas/akrilnitrilo-butadieno-stirenas € /vnt.

Vidinis kampas, naudojamas kaip gaubtinė fasoninė dalis, iš PC/ABS be halogenų, skirtas GK, GKH, GS ir GA sistemų „Rapid 80“ prietaisų instaliacinių kanalų kryptčiai pakeisti. Fasonines dalis galima reguliuoti nuo 85 iki 95° ir naudoti simetriškiems bei asimetriškiems kanalams.

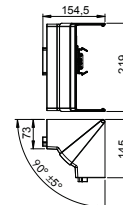

Vidinis kampas, kanalo aukštis 70 mm

| Modelis | Spalva | Pak. vienetų | Svoris kg/100 vnt. | Art.-Nr. |
|---------------------|--------|--------------|--------------------|----------------|
| GS-DI70210RW | baltas | 1 | 77,000 | 6278440 |

St. Plienas € /vnt.

Vidinis kampas, skirtas montuoti tiesiai prie GS prietaisų instaliacinio kanalo.

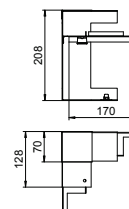

Vidinis kampas, kanalo aukštis 90 mm

| Modelis | Spalva | Pak. vienetų | Svoris kg/100 vnt. | Art.-Nr. |
|---------------------|--------|--------------|--------------------|----------------|
| GS-DI90210RW | baltas | 1 | 86,000 | 6278540 |

St. Plienas € /vnt.

Vidinis kampas, skirtas montuoti tiesiai prie GS prietaisų instaliacinio kanalo.

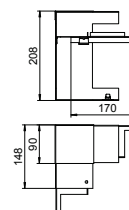

T formos detalė, Kanalo aukštis 70 mm

| Modelis | Spalva | Pak. vienetų | Svoris kg/100 vnt. | Art.-Nr. |
|---------------------|--------|--------------|--------------------|----------------|
| GS-DT70210RW | baltas | 1 | 207,000 | 6278460 |

St. Plienas € /vnt.

T formos elementas, tinkamas montuoti tiesiai prie sienos.

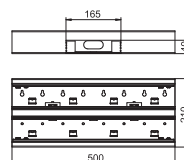

T formos detalė, Kanalo aukštis 90 mm

| Modelis | Spalva | Pak. vienetų | Svoris kg/100 vnt. | Art.-Nr. |
|---------------------|--------|--------------|--------------------|----------------|
| GS-DT90210RW | baltas | 1 | 226,000 | 6278560 |

St. Plienas € /vnt.

T formos elementas, tinkamas montuoti tiesiai prie sienos.

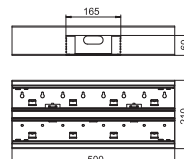

Galinė detalė, kanalo aukštis 70 mm

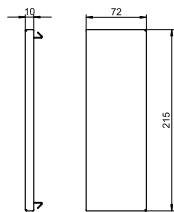

| Modelis | Spalva | Pak. vienetų | Svoris kg/100 vnt. | Art.-Nr. |
|--------------------|--------|--------------|--------------------|----------------|
| GS-E70210RW | baltas | 1 | 14,900 | 6278070 |

SI Plienas €/vnt.

GS prietaisų instaliacinio kanalo antgalis.

Galinė detalė, kanalo aukštis 90 mm

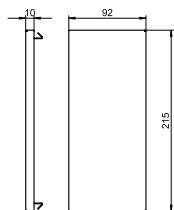

| Modelis | Spalva | Pak. vienetų | Svoris kg/100 vnt. | Art.-Nr. |
|--------------------|--------|--------------|--------------------|----------------|
| GS-E90210RW | baltas | 1 | 18,800 | 6278170 |

SI Plienas €/vnt.

GS prietaisų instaliacinio kanalo antgalis.

Pertvara, iš lakštinio plieno, kanalo aukštis 70 mm

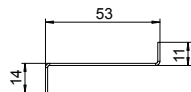

| Modelis | Ilgis mm | Tinka kanalo gyliui | Pak. m | Svoris kg/100 m | Art.-Nr. |
|----------------|----------|---------------------|--------|-----------------|----------------|
| GS-TW70 | 2000 | 70 | 2 | 58,650 | 6277090 |

SI Plienas €/m

Skiriamoji sienelė, skirta kanalams skirstyti, esant skirtingoms įtampoms. Savaiminis kontaktavimas montuojant.

Pertvara, iš lakštinio plieno, kanalo aukštis 90 mm

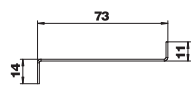

| Modelis | Ilgis mm | Tinka kanalo gyliui | Pak. m | Svoris kg/100 m | Art.-Nr. |
|----------------|----------|---------------------|--------|-----------------|----------------|
| GS-TW90 | 2000 | 90 | 2 | 74,400 | 6277095 |

SI Plienas €/m

Skiriamoji sienelė, skirta kanalams skirstyti, esant skirtingoms įtampoms. Savaiminis kontaktavimas montuojant.

Laidų apkaba

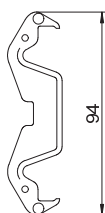

| Modelis | Pak. vienetų | Svoris kg/100 vnt. | Art.-Nr. |
|--------------|--------------|--------------------|----------------|
| KL80A | 20 | 0,680 | 6288640 |

PA Poliamidas €/vnt.

Kanalų apkabos, skirtos patikimai tvirtinti kabelius ir fiksuoti skiriamąją sienelę „Rapid 80“ GK, GS ir GA prietaisų instaliacinių kanalų sistemose bei ISS instaliacinėse kolonose su 76,5 mm sistemos anga.

Apsauginio laido prijungimo gnybtas

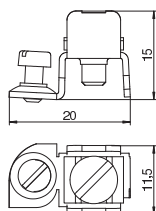

| Modelis | Pak. vienetų | Svoris kg/100 vnt. | Art.-Nr. |
|-------------|--------------|--------------------|----------------|
| 8AWR | 10 | 0,641 | 6288704 |

SI Plienas
G galvanizuotas padengus cinku €/vnt.

Apsauginio laido prijungimo gnybtas, skirtas instaliacinių kanalų iš plieno ir aliuminio bei instaliaciniu kolonų įžeminimu. Gnybtų sritis: 2 x 1,5–4 mm²

Rozetinis kanalas

| Modelis | Spalva | Ilgis mm | Pak. m | Svoris kg/100 m | Art.-Nr. |
|----------------------|--------|-------------|-----------|--------------------|----------|
| GEK-SA133110P | baltas | 2000 | 8 | 332,000 | 6282700 |
| St. Plienas € / m | | | | | |

GEK-S prietaisų instaliacinis kanalas su perforuotu pagrindu, tinkantis montuoti prie darbo stalų ir pan. Lakuotų GEK-S prietaisų instaliacinių kanalų priekinės pusės padengtos plėvele. Kanale yra savaime kontaktuojančios fiksavimo plokštelės, skirtos skiriamajai sieniei iš lakštinio plieno istatyti. Apatinių kanalo dalių potencialai išlyginami naudojant movą. Tarp viršutinės bei apatinės dalių užtikrinama apsauga ir potencialų išlyginimas, pasitelkiant savaime kontaktuojantį kanalo apdangalą. Faktinė sistemos anga yra 76,5 mm. Viršutinę dalį reikia užsisakyti atskirai.

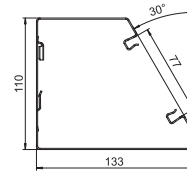

Jungtis

| Modelis | Matmuo a mm | Matmuo b mm | Pak. vienetų | Svoris kg/100 vnt. | Art.-Nr. |
|--|-------------------|-------------------|-----------------|-----------------------|----------|
| KUPP | 105 | 132 | 1 | 14,800 | 6288680 |
| V2A Plienas, nerūdijantis, 1.4301 € / vnt. | | | | | |

Mova kanalo apatinėms dalims sujungti. Taip išlyginami kanalo apatinių dalių potencialai.

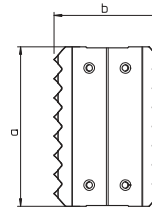

Prietaiso montazinė dėžutė, 1 dalies

| Modelis | Spalva | Pak. vienetų | Svoris kg/100 vnt. | Art.-Nr. |
|------------------------|------------------|-----------------|-----------------------|----------|
| 71GD6 | geležies pilkumo | 5 | 5,600 | 6288610 |
| PA Poliamidas € / vnt. | | | | |

Fiksuojama priekyje, su atlenkiama ir prireikus pašalinama apatine dalimi (sparčiam laidų jungimui), su įvadų angomis iki 14 mm.

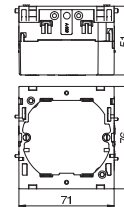

Prietaiso montazinė dėžutė, 2 dalių

| Modelis | Spalva | Pak. vienetų | Svoris kg/100 vnt. | Art.-Nr. |
|------------------------|------------------|-----------------|-----------------------|----------|
| 71GD7 | geležies pilkumo | 2 | 11,000 | 6288611 |
| PA Poliamidas € / vnt. | | | | |

Fiksuojama priekyje, tinka visiems standartiniams prietaisams, skirta 2 atskiriems imontuojamiesiems prietaisams arba vienam keletos dalių kištukiniam lizdai su žemimo kontaktu montuoti.

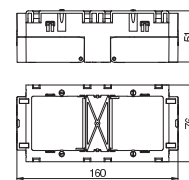

Apsauga nuo laidų ištraukimo

| Modelis | Pak. vienetų | Svoris kg/100 vnt. | Art.-Nr. |
|------------------------|-----------------|-----------------------|----------|
| 7ZE | 50 | 0,700 | 6279850 |
| PA Poliamidas € / vnt. | | | |

Apsauga nuo laidų ištraukimo su fiksavimo gnybtais, tinka prietaisų montazinėms dėžutėms 7GD... ir 71GD... .

Kabeliams iki D14 mm

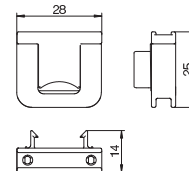

Kanalo dangtis, iš lakštinio plieno

| Modelis | Spalva | Ilgis mm | Pak. m | Svoris kg/100 m | Art.-Nr. |
|-------------------|--------|-------------|-----------|--------------------|----------|
| GS-OTRW | baltas | 2000 | 2 | 65,000 | 6279850 |
| St. Plienas € / m | | | | | |

Dangtis iš lakštinio plieno, skirta GS prietaisų įmontuojamiems kanalams užsandarinti.

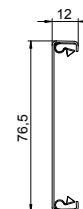

Fiksuojamoji apkaba

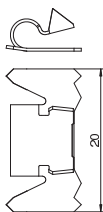

| Modelis | Pak. vienetų | Svoris kg/100 vnt. | Art.-Nr. |
|--------------|--------------|--------------------|----------------|
| RKV3V | 20 | 0,085 | 6288700 |

St Plienas

€/vnt.

Fiksuojamoji apkaba, skirta mechaniškai ir elektriškai sujungti kanalo viršutinės ir apatinės dalis. Tinka „Rapid 45“, „Rapid 80“ ir ISS sistemų viršutinei daliai.

Kanalo dangtis, iš plastiko, lygus

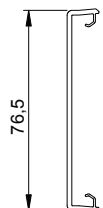

| Modelis | Spalva | Ilgis mm | Pak. m | Svoris kg/100 m | Art.-Nr. |
|-----------------|--------|----------|--------|-----------------|----------------|
| GK-OTGRW | baltas | 2000 | 16 | 27,500 | 6287680 |

PVC Polivinilo chloridas

€/m

Kanalo dangtis lygus, skirtas užsandarinti prietaisų instaliacinius kanalus, kurių sistemos anga yra 80 mm.

Kanalo dangtis, iš plastiko, rievėtas

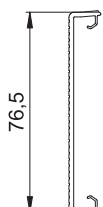

| Modelis | Spalva | Ilgis mm | Pak. m | Svoris kg/100 m | Art.-Nr. |
|-----------------|--------|----------|--------|-----------------|----------------|
| GK-OTKRW | baltas | 2000 | 16 | 27,000 | 6287800 |

PVC Polivinilo chloridas

€/m

Kanalo dangtis, rievėtas, skirtas užsandarinti prietaisų instaliacinius kanalus, kurių sistemos anga yra 80 mm.

Išorinis kampas

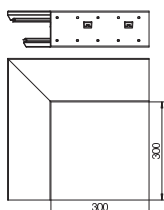

| Modelis | Spalva | Pak. vienetų | Svoris kg/100 vnt. | Art.-Nr. |
|----------------------|--------|--------------|--------------------|----------------|
| GEK-SA110133P | baltas | 1 | 205,000 | 6282710 |

St Plienas

€/vnt.

Išorinis kampas tinkamas montuoti tiesiai prie sienos.

Išorinio kampo dangtis, iš lakštinio plieno

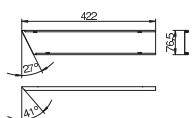

| Modelis | Spalva | Pak. vienetų | Svoris kg/100 vnt. | Art.-Nr. |
|------------------|--------|--------------|--------------------|----------------|
| AOP3S80RW | baltas | 1 | 39,000 | 6287050 |

St Plienas

€/vnt.

Viršutinė dalis, skirta išoriniams kampams užsandarinti.

Plokščiasis kampas, kylantis

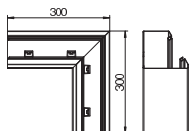

| Modelis | Spalva | Pak. vienetų | Svoris kg/100 vnt. | Art.-Nr. |
|------------------------|--------|--------------|--------------------|----------------|
| GEK-SAFS133110P | baltas | 1 | 169,000 | 6282720 |

St Plienas

€/vnt.

Kylantis lygiakampis tinka tiesiai ant sienos montuoti.

Kylanti lygiakampio viršutinė dalis iš lakštinio plieno

| Modelis | Spalva | Pak. vienetų | Svoris kg/100 vnt. | Art.-Nr. |
|-----------------|--------|--------------|--------------------|----------------|
| FOOP3SRW | baltas | 1 | 41,000 | 6287060 |
| St. Plienas | | | | |

€/vnt.

Viršutinė dalis, skirta plokštiesiems kampams užsandarinti.

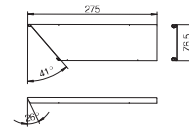

Plokščiasis kampas, nusileidžiantis

| Modelis | Spalva | Pak. vienetų | Svoris kg/100 vnt. | Art.-Nr. |
|------------------------|--------|--------------|--------------------|----------------|
| GEK-SAFF133110P | baltas | 1 | 169,000 | 6282730 |
| St. Plienas | | | | |

€/vnt.

Nuolydus lygiakampis tinka tiesiai ant sienos montuoti.

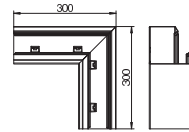

Nuolydi lygiakampio viršutinė dalis iš lakštinio plieno

| Modelis | Spalva | Pak. vienetų | Svoris kg/100 vnt. | Art.-Nr. |
|----------------|--------|--------------|--------------------|----------------|
| FUOP3RW | baltas | 1 | 41,000 | 6287070 |
| St. Plienas | | | | |

€/vnt.

Viršutinė dalis, skirta plokštiesiems kampams užsandarinti.

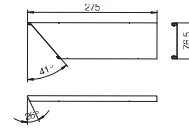

Vidinis kampas

| Modelis | Spalva | Pak. vienetų | Svoris kg/100 vnt. | Art.-Nr. |
|------------------------|--------|--------------|--------------------|----------------|
| GEK-SAIS133110P | baltas | 1 | 188,300 | 6282740 |
| St. Plienas | | | | |

€/vnt.

Vidinis kampas tinkamas montuoti tiesiai prie sienos.

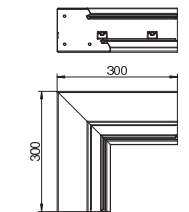

Vidinio kampo viršutinė dalis, iš lakštinio plieno

| Modelis | Spalva | Pak. vienetų | Svoris kg/100 vnt. | Art.-Nr. |
|---------------|--------|--------------|--------------------|----------------|
| IOP3RW | baltas | 1 | 39,000 | 6287080 |
| St. Plienas | | | | |

€/vnt.

Viršutinė dalis, skirta vidiniams kampams užsandarinti.

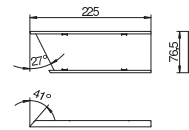

Antgalis kairėje

| Modelis | Spalva | Pak. vienetų | Svoris kg/100 vnt. | Art.-Nr. |
|----------------------|--------|--------------|--------------------|----------------|
| GEK-SE133110P | baltas | 1 | 24,000 | 6282870 |
| St. Plienas | | | | |

€/vnt.

GS prietaisų instaliacinio kanalo antgalis.

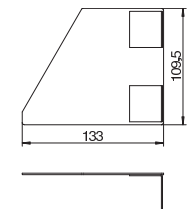

Antgalis dešinėje

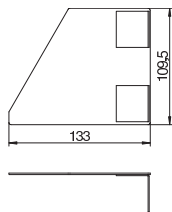

| Modelis | Spalva | Pak. vienetų | Svoris kg/100 vnt. | Art.-Nr. |
|----------------------|--------|--------------|--------------------|----------------|
| GEK-SE133110P | baltas | 1 | 24,000 | 6282770 |

St Plienas €/vnt.
GS prietaisų instaliacinio kanalo antgalis.

Pertvara

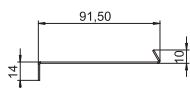

| Modelis | Ilgis mm | Tinka kanalo gyliui | Pak. m | Svoris kg/100 m | Art.-Nr. |
|------------|----------|---------------------|--------|-----------------|----------------|
| TWP | 2000 | 133 | 2 | 87,000 | 6288264 |

St Plienas €/m
FS cinkuotas
Rozetinio kanalo pertvara, skirta kanalams skirstyti, esant skirtingiems įtampoms lygiams.

Apsauginio laido prijungimo gnybtas

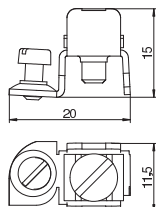

| Modelis | Pak. vienetų | Svoris kg/100 vnt. | Art.-Nr. |
|-------------|--------------|--------------------|----------------|
| 8AWR | 10 | 0,641 | 6288704 |

St Plienas €/vnt.
G galvanizuotas padengus cinku
Apsauginio laido prijungimo gnybtas, skirtas instaliacinio kanalų iš plieno ir aliuminio bei instaliaciniu kolonų žeminiui. Gnybtų sritis: 2 x 1,5–4 mm²



„Rapid 80“ instaliacinių kanalų iš aliuminio sistemos



06 LFS Masterkatalog Länder / It / 31/05/2017 (LLExpert_04446) / 31/05/2017

„Rapid 80“ instaliacinių kanalų iš aliuminio sistemos

| | | |
|---|--|-----|
|  | Prietaisų instaliacinis kanalas, 1 latakų, kanalo plotis 110 mm | 368 |
|  | Prietaisų instaliacinis kanalas, 1 latakų, kanalo plotis 130 mm | 371 |
|  | Prietaisų instaliacinis kanalas, 1 latakų, kanalo plotis 170 mm | 376 |
|  | Prietaisų instaliacinis kanalas, 2 latakų, kanalo plotis 210 mm | 383 |
|  | GAD dailaus dizaino kanalas | 386 |
|  | Prietaisų instaliacinio kanalo priedai | 394 |
|  | Prietaisų instaliacija | 448 |

Kanalo aukštis 70 mm, kanalo plotis 110 mm

Prietaisų instaliacinis kanalas, kanalo aukštis 70 mm

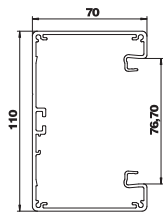
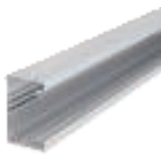

| Modelis | Spalva | Paviršius | Ilgis mm | Pak. m | Svoris kg/100 m | Art.-Nr. |
|-------------|--------|-----------|----------|--------|-----------------|----------|
| GA-S70110EL | — | anoduotas | 2000 | 12 | 198,200 | 6279203 |
| GA-S70110RW | baltas | — | 2000 | 12 | 198,200 | 6279200 |

Alu| Aliuminis €/m

EL anoduotas

Prietaisų instaliacinis kanalas be pagrindo perforavimo tinkamas montuoti tiesiai prie sienos arba konsolių. Ilgesnės nei 6000 mm kanalo apatinės ir viršutinės dalys ir kitokios RAL spalvos gamina-
mos tik atskirai užsakius. Lakuotų prietaisų instaliacinių kanalų matomos pusės padengtos ple-
vele.

Jungtis, kanalo aukštis 70 mm

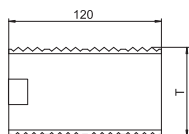

| Modelis | Kanalai gylis mm | Pak. | Svoris kg/100 pak. | Art.-Nr. |
|----------|------------------|------|--------------------|----------|
| GA-KUP70 | 70 | 1 | 5,800 | 6279701 |

V2A Plienas, nerūdijantis, 1.4301 €/pak.

Sandūros sujungiklis prietaisų instaliacinio kanalo „Rapid 80“ GA iš aliuminio apatinėms dalims su-
jungti.

CEE prietaiso montažinė dėžutė, 1 dalies

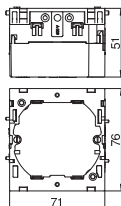

| Modelis | Spalva | Pak. vienetų | Svoris kg/100 vnt. | Art.-Nr. |
|---------|------------------|--------------|--------------------|----------|
| 71GD6 | geležies pilkumo | 5 | 5,600 | 6288610 |

PA Poliamidas €/vnt.

Fiksuoja priekyje, su atlenkiama ir prireikus pašalinama apatine dalimi (sparčiam laidų jungi-
mui), su įvadų angomis iki 14 mm .

CEE prietaiso montažinė dėžutė, 2 dalių

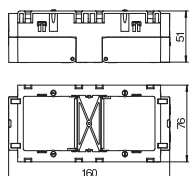

| Modelis | Spalva | Pak. vienetų | Svoris kg/100 vnt. | Art.-Nr. |
|---------|------------------|--------------|--------------------|----------|
| 71GD7 | geležies pilkumo | 2 | 11,000 | 6288611 |

PA Poliamidas €/vnt.

Fiksuoja priekyje., tinka visiems standartiniams prietaisams, skirta 2 atskiriems imontuojamie-
siems prietaisams arba vienam keletos dalių kištukiniam lizdai su įžeminimo kontaktu montuoti.

Apsauga nuo laidų ištraukimo

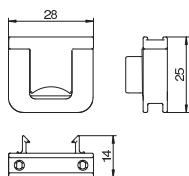

| Modelis | Pak. vienetų | Svoris kg/100 vnt. | Art.-Nr. |
|---------|--------------|--------------------|----------|
| 7ZE | 50 | 0,700 | 6288790 |

PA Poliamidas €/vnt.

Apsauga nuo laidų ištraukimo su fiksavimo gnybtais, tinka prietaisų montažinėms dėžutėms
7GD... ir 71GD... .

Dangtis

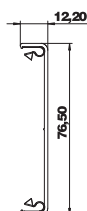

| Modelis | Spalva | Paviršius | Ilgis mm | Pak. m | Svoris kg/100 m | Art.-Nr. |
|---------|--------|-----------|----------|--------|-----------------|----------|
| GA-OTRW | baltas | — | 2000 | 2 | 38,300 | 6279720 |
| GA-OTEL | — | anoduotas | 2000 | 2 | 38,300 | 6279723 |

Alu| Aliuminis €/m

EL anoduotas

Viršutinė dalis iš aliuminio prietaisų instaliaciniams kanalams „Rapid GA“ ir ISS instaliaciniams ka-
nalams su 76,5 mm sistemos anga užsandarinti. Tvirtą viršutinės dalies ir elektros jungtį su kanalu
/ kanalo apatine dalimi užtikrina RKV3V tipo fiksavimo apkabos. Tiekimo metu kiekvienoje atkar-
poje (2000 mm) įmontuotos 6 fiksavimo apkabos.

Fiksuojamoji apkaba

| Modelis | Pak. vienetų | Svoris kg/100 vnt. | Art.-Nr. |
|--------------|--------------|--------------------|----------------|
| RKV3V | 20 | 0,085 | 6288700 |

Plienas €/vnt.

Fiksuojamoji apkaba, skirta mechaniškai ir elektriškai sujungti kanalo viršutines ir apatines dalis. Tinka „Rapid 45“, „Rapid 80“ ir ISS sistemų viršutinei daliai.



Išorinis kampas

| Modelis | Spalva | Paviršius | Pak. vienetų | Svoris kg/100 vnt. | Art.-Nr. |
|---------------------|--------|-----------|--------------|--------------------|----------------|
| GA-SA70110EL | — | anoduotas | 1 | 159,400 | 6279213 |
| GA-SA70110RW | baltas | — | 1 | 159,400 | 6279210 |

Alu Aliuminis €/vnt.
EL anoduotas

Išorinis kampas tinkamas montuoti tiesiai prie sienos.

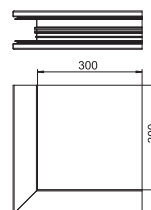

Išorinio kampo dangtis

| Modelis | Spalva | Paviršius | Pak. vienetų | Svoris kg/100 vnt. | Art.-Nr. |
|-----------------|--------|-----------|--------------|--------------------|----------------|
| GA-OTARW | baltas | — | 1 | 12,900 | 6279225 |
| GA-OTAEL | — | anoduotas | 1 | 12,900 | 6279227 |

Alu Aliuminis €/vnt.
EL anoduotas

Išorinio kampo viršutinė dalis, skirta montuoti ant „Rapid 80“ GA išorinio kampo fasoninės dalies.

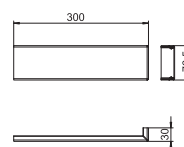

Plokščiasis kampas

| Modelis | Spalva | Paviršius | Pak. vienetų | Svoris kg/100 vnt. | Art.-Nr. |
|---------------------|--------|-----------|--------------|--------------------|----------------|
| GA-SF70110EL | — | anoduotas | 1 | 126,600 | 6279223 |
| GA-SF70110RW | baltas | — | 1 | 126,600 | 6279220 |

Alu Aliuminis €/vnt.
EL anoduotas

Plokščiasis kampas „Rapid 80“ GA aliuminio prietaisų instaliacinių kanalų krypčiai pakeisti.

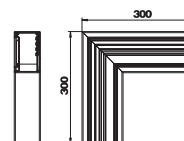

Plokščiojo kampo dangtis

| Modelis | Spalva | Paviršius | Pak. vienetų | Svoris kg/100 vnt. | Art.-Nr. |
|-----------------|--------|-----------|--------------|--------------------|----------------|
| GA-OTFRW | baltas | — | 1 | 28,600 | 6279734 |
| GA-OTFEL | — | anoduotas | 1 | 28,600 | 6279736 |

Alu Aliuminis €/vnt.
EL anoduotas

Plokščiojo kampo dangtis montuoti ant „Rapid 80“ GA plokščiojo kampo fasoninės dalies.

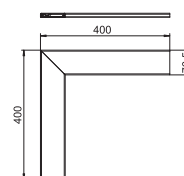

Vidinis kampas

| Modelis | Spalva | Paviršius | Pak. vienetų | Svoris kg/100 vnt. | Art.-Nr. |
|---------------------|--------|-----------|--------------|--------------------|----------------|
| GA-SI70110EL | — | anoduotas | 1 | 137,400 | 6279243 |
| GA-SI70110RW | baltas | — | 1 | 137,400 | 6279240 |

Alu Aliuminis €/vnt.
EL anoduotas

Vidinis kampas „Rapid 80“ GA aliuminio prietaisų instaliacinių kanalų krypčiai pakeisti.

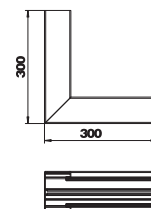

Kanalo aukštis 70 mm, kanalo plotis 110 mm

T formos elementas

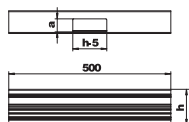
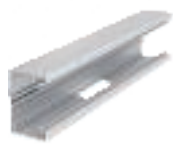

| Modelis | Spalva | Paviršius | Matmuo a mm | Pak. vienetų | Svoris kg/100 vnt. | Art.-Nr. |
|--------------|--------|-----------|-------------------|-----------------|-----------------------|----------|
| GA-ST70110EL | — | anoduotas | 40 | 1 | 96,600 | 6279263 |
| GA-ST70110RW | baltas | — | 40 | 1 | 96,600 | 6279260 |

Alu| Aliuminis €/vnt.
EL anoduotas

T formos elementas „Rapid 80“ GA prietaisų instaliacinio kanalo iš aliuminio atšakai.

Aliuminio dangtelis

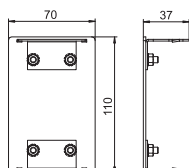

| Modelis | Spalva | Paviršius | Pak. vienetų | Svoris kg/100 vnt. | Art.-Nr. |
|-------------|--------|-----------|-----------------|-----------------------|----------|
| GA-E70110EL | — | anoduotas | 1 | 11,200 | 6279273 |
| GA-E70110RW | baltas | — | 1 | 11,200 | 6279270 |

Alu| Aliuminis €/vnt.
EL anoduotas

Galinė detalė nepriekaištingai užbaigti „Rapid 80“ GA aliuminio prietaisų instaliacinius kanalus.

Galinis dangtelis PVC

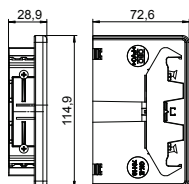

| Modelis | Spalva | Pak. vienetų | Svoris kg/100 vnt. | Art.-Nr. |
|-------------|-----------------|-----------------|-----------------------|----------|
| GK-E70110WA | balto aliuminio | 1 | 4,900 | 6274374 |
| GK-E70110RW | baltas | 1 | 4,900 | 6274370 |

PVC Polivinilo chloridas PC/ABS Polikarbonatas/akrilnitrilo-butadieno-stirenas €/vnt.

Antgalis GK prietaisų instaliaciniams kanalams užsandarinti.

Pertvara, kanalo aukštis 70 mm

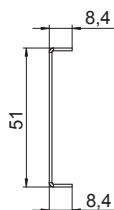

| Modelis | Ilgis mm | Tinka kanalo gyliui | Pak. m | Svoris kg/100 m | Art.-Nr. |
|---------|-------------|------------------------|-----------|--------------------|----------|
| GA-TW70 | 2000 | 70 | 2 | 51,500 | 6279711 |

St Plienas €/m

Skiriamoji sienelė, skirta „Rapid 80“ GA aliuminio prietaisų instaliaciniams kanalams ir ISS instaliaciniams kolonoms skirstyti, įrengiant skirtingų įtampų lygius.

Laidų apkaba

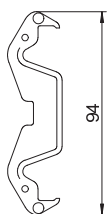

| Modelis | Pak. vienetų | Svoris kg/100 vnt. | Art.-Nr. |
|---------|-----------------|-----------------------|----------|
| KL80A | 20 | 0,680 | 6288640 |

PA Poliamidas €/vnt.

Kanalo apkaba, skirtos patikimai tvirtinti kabelius ir fiksuoti skiriamąją sienelę „Rapid 80“ GK, GS ir GA prietaisų instaliacinių kanalų sistemose bei ISS instaliacinėse kolonose su 76,5 mm sistemos anga.

Apsauginio laido prijungimo gnybtas

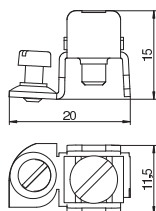

| Modelis | Pak. vienetų | Svoris kg/100 vnt. | Art.-Nr. |
|---------|-----------------|-----------------------|----------|
| 8AWR | 10 | 0,641 | 6288704 |

St Plienas €/vnt.

G galvanizuotas padengus cinku

Apsauginio laido prijungimo gnybtas, skirtas instaliacinio kanalų iš plieno ir aliuminio bei instaliaciniu kolonų įžeminimu. Gnybtų sritis: 2 x 1,5–4 mm²

Rapid 80 instaliacinis kanalas, kanalo aukštis 70 mm

| Modelis | Spalva | Ilgis mm | Pak. m | Svoris kg/100 m | Art.-Nr. |
|-------------|--------|-------------|-----------|--------------------|----------|
| GA-S70130EL | — | 2000 | 12 | 219,700 | 6279303 |
| GA-S70130RW | baltas | 2000 | 12 | 219,700 | 6279300 |

Alu Aliuminis
EL anoduotas

€/m

Prietaisų instaliacinis kanalas be pagrindo perforavimo tinkamas montuoti tiesiai prie sienos arba konsolių. Ilgesnės nei 6000 mm kanalo apatinės ir viršutinės dalys ir kitokios RAL spalvos gamina-
mos tik atskirai užsakius. Lakuotų prietaisų instaliacinių kanalų matomos pusės padengtos ple-
vele.

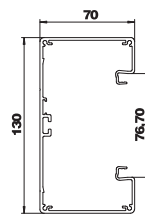

Rapid 80 instaliacinis kanalas, kanalo aukštis 90 mm

| Modelis | Spalva | Paviršius | Ilgis mm | Pak. m | Svoris kg/100 m | Art.-Nr. |
|-------------|--------|-----------|-------------|-----------|--------------------|----------|
| GA-S90130EL | — | anoduotas | 2000 | 8 | 241,300 | 6276903 |
| GA-S90130RW | baltas | — | 2000 | 8 | 241,300 | 6276900 |

Alu Aliuminis
EL anoduotas

€/m

be pagrindo perforavimo tinka montuoti tiesiai ant sienos.

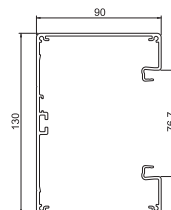

Jungtis, kanalo aukštis 70 mm

| Modelis | Kanalai gylis mm | Pak. 1 | Svoris kg/100 pak. | Art.-Nr. |
|----------|---------------------|-----------|-----------------------|----------|
| GA-KUP70 | 70 | 1 | 5,800 | 6279701 |

V2A Plienas, nerūdijantis, 1.4301

€/pak.

Sandūros sujungiklis prietaisų instaliacinio kanalo „Rapid 80“ GA iš aliuminio apatinėms dalims su-
jungti.

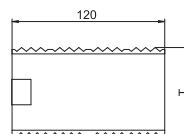

Jungtis, kanalo aukštis 90 mm

| Modelis | Kanalai gylis mm | Pak. 1 | Svoris kg/100 pak. | Art.-Nr. |
|----------|---------------------|-----------|-----------------------|----------|
| GA-KUP90 | 90 | 1 | 8,200 | 6279704 |

V2A Plienas, nerūdijantis, 1.4301

€/pak.

Sandūros sujungiklis prietaisų instaliacinio kanalo „Rapid 80“ GA iš aliuminio apatinėms dalims su-
jungti.

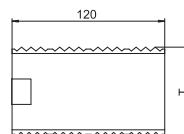

CEE prietaiso montažinė dėžutė, 1 dalis

| Modelis | Spalva | Pak. vienetų | Svoris kg/100 vnt. | Art.-Nr. |
|---------|------------------|-----------------|-----------------------|----------|
| 71GD6 | geležies pilkumo | 5 | 5,600 | 6288610 |

PA Poliamidas

€/vnt.

Fiksuojama priekyje, su atlenkiama ir prireikus pašalinama apatine dalimi (sparčiam laidų jungi-
mui), su įvadų angomis iki 14 mm.

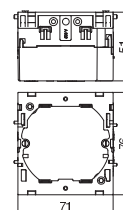

CEE prietaiso montažinė dėžutė, 2 dalių

| Modelis | Spalva | Pak. vienetų | Svoris kg/100 vnt. | Art.-Nr. |
|---------|------------------|-----------------|-----------------------|----------|
| 71GD7 | geležies pilkumo | 2 | 11,000 | 6288611 |

PA Poliamidas

€/vnt.

Fiksuojama priekyje, tinka visiems standartiniams prietaisams, skirta 2 atskiriems imontuojamie-
siems prietaisams arba vienam keletos dalių kištukiniam lizdai su žemėjimo kontaktu montuoti.

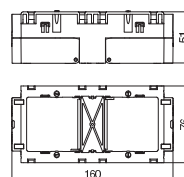

Apsauga nuo laidų ištraukimo

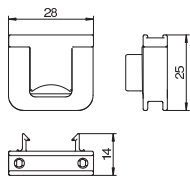

Modelis

| Modelis | Pak. vienetų | Svoris kg/100 vnt. | Art.-Nr. |
|------------|--------------|--------------------|----------------|
| 7ZE | 50 | 0,700 | 6288790 |

PA Poliamidas

€/vnt.

Apsauga nuo laidų ištraukimo su fiksavimo gnybtais, tinka prietaisų montažinėms dėžutėms 7GD... ir 71GD... .

Dangtis

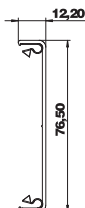

| Modelis | Spalva | Paviršius | Ilgis mm | Pak. m | Svoris kg/100 m | Art.-Nr. |
|----------------|--------|-----------|----------|--------|-----------------|----------------|
| GA-OTRW | baltas | — | 2000 | 2 | 38,300 | 6279720 |
| GA-OTEL | — | anoduotas | 2000 | 2 | 38,300 | 6279723 |

Alu Aliuminis

€/m

EL anoduotas

Viršutinė dalis iš aliuminio prietaisų instaliaciniams kanalams „Rapid GA“ ir ISS instaliaciniams kanalams su 76,5 mm sistemos anga užsandarinti. Tvirtą viršutinės dalies ir elektros jungtį su kanalu / kanalo apatine dalimi užtikrina RKV3V tipo fiksavimo apkabos. Tiekimo metu kiekvienoje atkarpoje (2000 mm) įmontuotos 6 fiksavimo apkabos.

Išorinis kampas, kanalo aukštis 70 mm

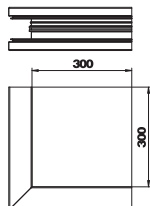

| Modelis | Spalva | Paviršius | Pak. vienetų | Svoris kg/100 vnt. | Art.-Nr. |
|---------------------|--------|-----------|--------------|--------------------|----------------|
| GA-SA70130EL | — | anoduotas | 1 | 173,600 | 6279313 |
| GA-SA70130RW | baltas | — | 1 | 173,600 | 6279310 |

Alu Aliuminis

€/vnt.

EL anoduotas

Išorinis kampas tinkamas montuoti tiesiai prie sienos.

Išorinis kampas, kanalo aukštis 90 mm

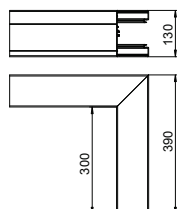

| Modelis | Spalva | Ilgis mm | Pak. vienetų | Svoris kg/100 vnt. | Art.-Nr. |
|---------------------|--------|----------|--------------|--------------------|----------------|
| GA-SA90130EL | — | 300 | 1 | 199,600 | 6276913 |
| GA-SA90130RW | baltas | 300 | 1 | 199,600 | 6276910 |

Alu Aliuminis

€/vnt.

EL anoduotas

Išorinis kampas tinkamas montuoti tiesiai prie sienos.

Išorinio kampo dangtis

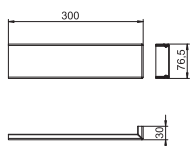

| Modelis | Spalva | Paviršius | Pak. vienetų | Svoris kg/100 vnt. | Art.-Nr. |
|-----------------|--------|-----------|--------------|--------------------|----------------|
| GA-OTARW | baltas | — | 1 | 12,900 | 6279725 |
| GA-OTAEL | — | anoduotas | 1 | 12,900 | 6279727 |

Alu Aliuminis

€/vnt.

EL anoduotas

Išorinio kampo viršutinė dalis, skirta montuoti ant „Rapid 80“ GA išorinio kampo fasoninės dalies.

Plokščiasis kampas, kanalo aukštis 70 mm

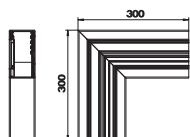

| Modelis | Spalva | Paviršius | Pak. vienetų | Svoris kg/100 vnt. | Art.-Nr. |
|---------------------|--------|-----------|--------------|--------------------|----------------|
| GA-SF70130EL | — | anoduotas | 1 | 132,600 | 6279323 |
| GA-SF70130RW | baltas | — | 1 | 132,600 | 6279320 |

Alu Aliuminis

€/vnt.

EL anoduotas

Plokščiasis kampas „Rapid 80“ GA aliuminio prietaisų instaliacinių kanalų kryptiškai pakeisti.

Plokščiasis kampas, kanalo aukštis 90 mm

| Modelis | Spalva | Ilgis mm | Pak. vienetų | Svoris kg/100 vnt. | Art.-Nr. |
|--------------|--------|----------|--------------|--------------------|----------|
| GA-SF90130EL | — | 300 | 1 | 140,500 | 6276923 |
| GA-SF90130RW | baltas | 300 | 1 | 140,500 | 6276920 |

Alu Aliuminis
EL anoduotas

€/vnt.

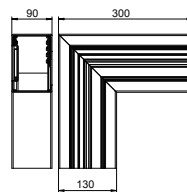

Plokščiasis kampas „Rapid 80“ GA aliuminio prietaisų instaliacinių kanalų krypčiai pakeisti.

Plokščiojo kampo dangtis

| Modelis | Spalva | Paviršius | Pak. vienetų | Svoris kg/100 vnt. | Art.-Nr. |
|----------|--------|-----------|--------------|--------------------|----------|
| GA-OTFRW | baltas | — | 1 | 28,600 | 6279734 |
| GA-OTFEL | — | anoduotas | 1 | 28,600 | 6279736 |

Alu Aliuminis
EL anoduotas

€/vnt.

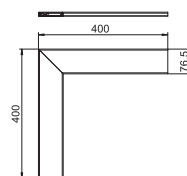

Plokščiojo kampo dangtis montuoti ant „Rapid 80“ GA plokščiojo kampo fasoninės dalies.

Vidinis kampas, kanalo aukštis 70 mm

| Modelis | Spalva | Paviršius | Pak. vienetų | Svoris kg/100 vnt. | Art.-Nr. |
|--------------|--------|-----------|--------------|--------------------|----------|
| GA-SI70130EL | — | anoduotas | 1 | 148,800 | 6279343 |
| GA-SI70130RW | baltas | — | 1 | 148,800 | 6279340 |

Alu Aliuminis
EL anoduotas

€/vnt.

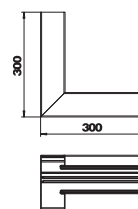

Vidinis kampas „Rapid 80“ GA aliuminio prietaisų instaliacinių kanalų krypčiai pakeisti.

Vidinis kampas, kanalo aukštis 90 mm

| Modelis | Spalva | Ilgis mm | Pak. vienetų | Svoris kg/100 vnt. | Art.-Nr. |
|--------------|--------|----------|--------------|--------------------|----------|
| GA-SI90130EL | — | 300 | 1 | 163,800 | 6276943 |
| GA-SI90130RW | baltas | 300 | 1 | 163,800 | 6276940 |

Alu Aliuminis
EL anoduotas

€/vnt.

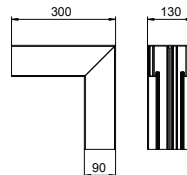

Vidinis kampas „Rapid 80“ GA aliuminio prietaisų instaliacinių kanalų krypčiai pakeisti.

T formos detalė, Kanalo aukštis 70 mm

| Modelis | Spalva | Paviršius | Matmuo a mm | Pak. vienetų | Svoris kg/100 vnt. | Art.-Nr. |
|--------------|--------|-----------|-------------|--------------|--------------------|----------|
| GA-ST70130EL | — | anoduotas | 40 | 1 | 106,900 | 6279363 |
| GA-ST70130RW | baltas | — | 40 | 1 | 106,900 | 6279360 |

Alu Aliuminis
EL anoduotas

€/vnt.

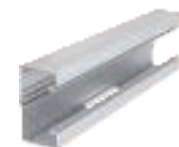
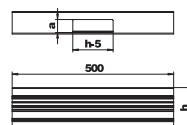

T formos elementas „Rapid 80“ GA prietaisų instaliacinio kanalo iš aliuminio atšakai.

T formos detalė, Kanalo aukštis 90 mm

| Modelis | Spalva | Ilgis mm | Pak. vienetų | Svoris kg/100 vnt. | Art.-Nr. |
|--------------|--------|----------|--------------|--------------------|----------|
| GA-ST90130EL | — | 500 | 1 | 116,400 | 6276963 |
| GA-ST90130RW | baltas | 500 | 1 | 116,400 | 6276960 |

Alu Aliuminis
EL anoduotas

€/vnt.

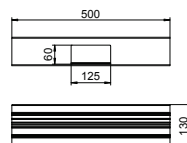

T formos elementas „Rapid 80“ GA prietaisų instaliacinio kanalo iš aliuminio atšakai.

Aluminio antgalis, kanalo aukštis 70 mm

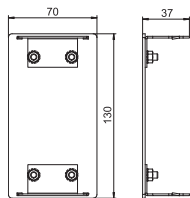

| Modelis | Spalva | Paviršius | Pak. vienetų | Svoris kg/100 vnt. | Art.-Nr. |
|-------------|--------|-----------|--------------|--------------------|----------|
| GA-E70130EL | — | anoduotas | 1 | 11,900 | 6279373 |
| GA-E70130RW | baltas | — | 1 | 11,900 | 6279370 |

Alu Aliuminis €/vnt.

EL anoduotas

Galinė detalė nepriekaištingai užbaigti „Rapid 80“ GA aliuminio prietaisų instaliacinius kanalus.

Aluminio antgalis, kanalo aukštis 90 mm

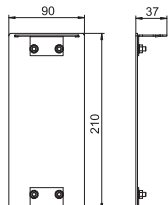

| Modelis | Spalva | Ilgis mm | Pak. vienetų | Svoris kg/100 vnt. | Art.-Nr. |
|-------------|--------|----------|--------------|--------------------|----------|
| GA-E90130EL | — | 37 | 1 | 14,500 | 6276973 |
| GA-E90130RW | baltas | 37 | 1 | 14,500 | 6276970 |

Alu Aliuminis €/vnt.

EL anoduotas

Galinė detalė nepriekaištingai užbaigti „Rapid 80“ GA aliuminio prietaisų instaliacinius kanalus.

PVC antgalis, kanalo aukštis 70 mm

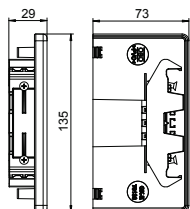

| Modelis | Spalva | Pak. vienetų | Svoris kg/100 vnt. | Art.-Nr. |
|-------------|-----------------|--------------|--------------------|----------|
| GK-E70130WA | balto aliuminio | 1 | 5,400 | 6274574 |
| GK-E70130RW | baltas | 1 | 5,400 | 6274570 |

PVC Polivinilo chloridas PC/ABS Polikarbonatas/akrilnitrilo-butadieno-stirenas €/vnt.

Antgalis GK prietaisų instaliaciniams kanalams užsandarinti.

Fiksuojamoji apkaba

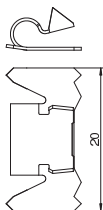

| Modelis | Pak. vienetų | Svoris kg/100 vnt. | Art.-Nr. |
|---------|--------------|--------------------|----------|
| RKV3V | 20 | 0,085 | 6288700 |

St Plienas €/vnt.

Fiksuojamoji apkaba, skirta mechaniškai ir elektriškai sujungti kanalo viršutines ir apatines dalis. Tinka „Rapid 45“, „Rapid 80“ ir ISS sistemų viršutinei daliai.

Pertvara, kanalo aukštis 70 mm

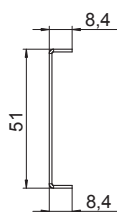

| Modelis | Ilgis mm | Tinka kanalo gyliui | Pak. m | Svoris kg/100 m | Art.-Nr. |
|---------|----------|---------------------|--------|-----------------|----------|
| GA-TW70 | 2000 | 70 | 2 | 51,500 | 6279711 |

St Plienas €/m

Skiriamoji sienelė, skirta „Rapid 80“ GA aliuminio prietaisų instaliaciniams kanalams ir ISS instaliaciniams kolonomis skirstyti, įrengiant skirtingų įtampų lygius.

Pertvara, kanalo aukštis 90 mm

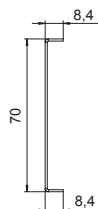

| Modelis | Ilgis mm | Tinka kanalo gyliui | Pak. m | Svoris kg/100 m | Art.-Nr. |
|---------|----------|---------------------|--------|-----------------|----------|
| GA-TW90 | 2000 | 90 | 2 | 67,300 | 6279714 |

St Plienas €/m

Skiriamoji sienelė, skirta „Rapid 80“ GA aliuminio prietaisų instaliaciniams kanalams skirstyti, esant skirtingoms įtampoms.

Laidų apkaba

| Modelis | Pak. vienetų | Svoris kg/100 vnt. | Art.-Nr. |
|--------------|--------------|--------------------|----------------|
| KL80A | 20 | 0,680 | 6288640 |

PA Poliamidas € /vnt.

Kanalų apkabos, skirtos patikimai tvirtinti kabelius ir fiksuoti skiriamąją sienelę „Rapid 80“ GK, GS ir GA prietaisų instaliacinių kanalų sistemose bei ISS instaliacinėse kolonose su 76,5 mm sistemos anga.



Apsauginio laido prijungimo gnybtas

| Modelis | Pak. vienetų | Svoris kg/100 vnt. | Art.-Nr. |
|-------------|--------------|--------------------|----------------|
| 8AWR | 10 | 0,641 | 6288704 |

Sl Plienas € /vnt.
G galvanizuotas padengus cinku

Apsauginio laido prijungimo gnybtas, skirtas instaliacinio kanalų iš plieno ir aliuminio bei instaliaciniu kolonų įžeminimu. Gnybtų sritis: 2 x 1,5–4 mm²

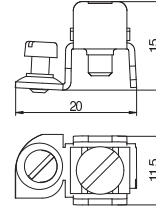

Rapid 80 instaliacinis kanalas, kanalo aukštis 70 mm

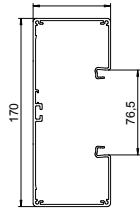

| Modelis | Spalva | Paviršius | Ilgis mm | Pak. m | Svoris kg/100 m | Art.-Nr. |
|-------------|--------|-----------|----------|--------|-----------------|----------|
| GA-S70170EL | — | anoduotas | 2000 | 8 | 262,900 | 6279103 |
| GA-S70170RW | baltas | — | 2000 | 8 | 262,900 | 6279100 |

Alu Aluminis

EL anoduotas

€/m

Prietaisų instaliacinis kanalas be pagrindo perforavimo tinkamas montuoti tiesiai prie sienos arba konsolių. Ilgesnės nei 6 000 mm kanalo apatinės ir viršutinės dalys ir kitokios RAL spalvos gaminamos tik atskirai užsakius. Lakuotų prietaisų instaliacinių kanalų matomos pusės padengtos plevele.

Jungtis, kanalo aukštis 70 mm

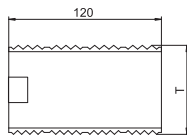

| Modelis | Kanalai gylis mm | Pak. | Svoris kg/100 pak. | Art.-Nr. |
|----------|------------------|------|--------------------|----------|
| GA-KUP70 | 70 | 1 | 5,800 | 6279701 |

V2A Plienas, nerūdijantis, 1.4301

€/pak.

Sandūros sujungiklis prietaisų instaliacinio kanalo „Rapid 80“ GA iš aliuminio apatinėms dalims sujungti.

CEE prietaiso montažinė dėžutė, 1 dalies

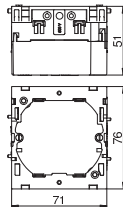

| Modelis | Spalva | Pak. vienetų | Svoris kg/100 vnt. | Art.-Nr. |
|---------|------------------|--------------|--------------------|----------|
| 71GD6 | geležies pilkumo | 5 | 5,600 | 6288610 |

PA Poliamidas

€/vnt.

Fiksuoja priekyje, su atlenkiama ir prireikus pašalinama apatine dalimi (sparčiam laidų jungimui), su įvadų angomis iki 14 mm.

CEE prietaiso montažinė dėžutė, 2 dalių

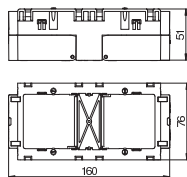

| Modelis | Spalva | Pak. vienetų | Svoris kg/100 vnt. | Art.-Nr. |
|---------|------------------|--------------|--------------------|----------|
| 71GD7 | geležies pilkumo | 2 | 11,000 | 6288611 |

PA Poliamidas

€/vnt.

Fiksuoja priekyje, tinka visiems standartiniams prietaisams, skirta 2 atskiriems imontuojamiesiems prietaisams arba vienam keletos dalių kištukiniam lizdai su įžeminimo kontaktu montuoti.

Apsauga nuo laidų ištraukimo

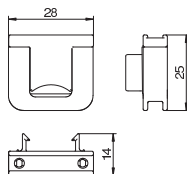

| Modelis | Pak. vienetų | Svoris kg/100 vnt. | Art.-Nr. |
|---------|--------------|--------------------|----------|
| 7ZE | 50 | 0,700 | 6288790 |

PA Poliamidas

€/vnt.

Apsauga nuo laidų ištraukimo su fiksavimo gnybtais, tinka prietaisų montažinėms dėžutėms 7GD... ir 71GD...

Dangtis

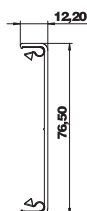

| Modelis | Spalva | Paviršius | Ilgis mm | Pak. m | Svoris kg/100 m | Art.-Nr. |
|---------|--------|-----------|----------|--------|-----------------|----------|
| GA-OTRW | baltas | — | 2000 | 2 | 38,300 | 6279720 |
| GA-OTEL | — | anoduotas | 2000 | 2 | 38,300 | 6279723 |

Alu Aluminis

EL anoduotas

€/m

Viršutinė dalis iš aliuminio prietaisų instaliaciniams kanalams „Rapid GA“ ir ISS instaliaciniams kanalams su 76,5 mm sistemos anga užsandarinti. Tvirtą viršutinės dalies ir elektros jungtį su kanalu / kanalo apatine dalimi užtikrina RKV3V tipo fiksavimo apkabos. Tiekimo metu kiekvienoje atkarpoje (2000 mm) įmontuotos 6 fiksavimo apkabos.

Fiksuojamoji apkaba

| Modelis | Pak. vienetų | Svoris kg/100 vnt. | Art.-Nr. |
|--------------|--------------|--------------------|----------------|
| RKV3V | 20 | 0,085 | 6288700 |

St Plienas

€/vnt.

Fiksuojamoji apkaba, skirta mechaniškai ir elektriškai sujungti kanalo viršutines ir apatines dalis. Tinka „Rapid 45“, „Rapid 80“ ir ISS sistemų viršutinei daliai.



Išorinis kampas

| Modelis | Spalva | Ilgis mm | Pak. vienetų | Svoris kg/100 vnt. | Art.-Nr. |
|---------------------|--------|----------|--------------|--------------------|----------------|
| GA-SA70170EL | — | 300 | 1 | 202,200 | 6279113 |
| GA-SA70170RW | baltas | 300 | 1 | 202,200 | 6279110 |

Alu Aliuminis

EL anoduotas

€/vnt.

Išorinis kampas tinkamas montuoti tiesiai prie sienos.

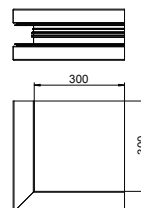

Išorinio kampo viršutinė dalis

| Modelis | Spalva | Paviršius | Pak. vienetų | Svoris kg/100 vnt. | Art.-Nr. |
|-----------------|--------|-----------|--------------|--------------------|----------------|
| GA-OTARW | baltas | — | 1 | 12,900 | 6279725 |
| GA-OTAEL | — | anoduotas | 1 | 12,900 | 6279727 |

Alu Aliuminis

EL anoduotas

€/vnt.

Išorinio kampo viršutinė dalis, skirta montuoti ant „Rapid 80“ GA išorinio kampo fasoninės dalies.

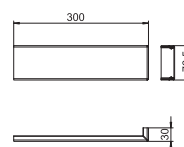

Plokščiasis kampas

| Modelis | Spalva | Ilgis mm | Pak. vienetų | Svoris kg/100 vnt. | Art.-Nr. |
|---------------------|--------|----------|--------------|--------------------|----------------|
| GA-SF70170EL | — | 300 | 1 | 142,600 | 6279123 |
| GA-SF70170RW | baltas | 300 | 1 | 142,600 | 6279121 |

Alu Aliuminis

EL anoduotas

€/vnt.

Plokščiasis kampas „Rapid 80“ GA aliuminio prietaisų instaliacinių kanalų krypčiai pakeisti.

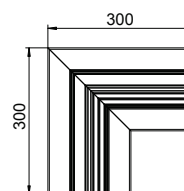

Plokščiojo kampo dangtis

| Modelis | Spalva | Paviršius | Pak. vienetų | Svoris kg/100 vnt. | Art.-Nr. |
|-----------------|--------|-----------|--------------|--------------------|----------------|
| GA-OTFRW | baltas | — | 1 | 28,600 | 6279734 |
| GA-OTFEL | — | anoduotas | 1 | 28,600 | 6279736 |

Alu Aliuminis

EL anoduotas

€/vnt.

Plokščiojo kampo dangtis montuoti ant „Rapid 80“ GA plokščiojo kampo fasoninės dalies.

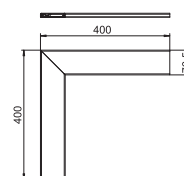

Vidinis kampas

| Modelis | Spalva | Ilgis mm | Pak. vienetų | Svoris kg/100 vnt. | Art.-Nr. |
|---------------------|--------|----------|--------------|--------------------|----------------|
| GA-SI70170EL | — | 2000 | 1 | 172,000 | 6279143 |
| GA-SI70170RW | baltas | 2000 | 1 | 172,000 | 6279140 |

Alu Aliuminis

EL anoduotas

€/vnt.

Vidinis kampas „Rapid 80“ GA aliuminio prietaisų instaliacinių kanalų krypčiai pakeisti.

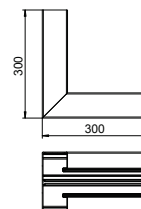

T formos elementas

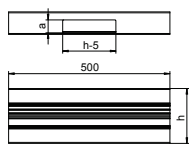

| Modelis | Spalva | Ilgis mm | Pak. vienetų | Svoris kg/100 vnt. | Art.-Nr. |
|--------------|--------|----------|--------------|--------------------|----------|
| GA-ST70170EL | — | 2000 | 1 | 127,600 | 6279163 |
| GA-ST70170RW | baltas | 2000 | 1 | 127,600 | 6279160 |

Alu Aliuminis
EL anoduotas €/vnt.

T formos elementas „Rapid 80“ GA prietaisų instaliacinio kanalo iš aliuminio atšakai.

Aliuminio antgalis

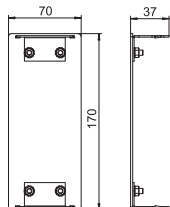

| Modelis | Spalva | Paviršius | Pak. vienetų | Svoris kg/100 vnt. | Art.-Nr. |
|-------------|--------|-----------|--------------|--------------------|----------|
| GA-E70170EL | — | anoduotas | 1 | 13,400 | 6279473 |
| GA-E70170RW | baltas | — | 1 | 13,400 | 6279470 |

Alu Aliuminis
EL anoduotas €/vnt.

Galinė detalė nepriekaištingai užbaigti „Rapid 80“ GA aliuminio prietaisų instaliacinius kanalus.

PVC antgalis

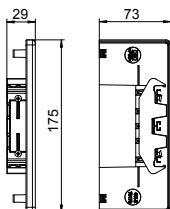

| Modelis | Spalva | Pak. vienetų | Svoris kg/100 vnt. | Art.-Nr. |
|-------------|-----------------|--------------|--------------------|----------|
| GK-E70170WA | balto aliuminio | 1 | 4,900 | 6274774 |
| GK-E70170RW | baltas | 1 | 4,900 | 6274770 |

PVC Polivinilo chloridas PC/ABS Polikarbonatas/akrilnitrilo-butadieno-stirenas €/vnt.

Antgalis GK prietaisų instaliaciniams kanalams užsandarinti.

Pertvara, kanalo aukštis 70 mm

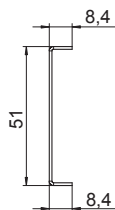

| Modelis | Ilgis mm | Tinka kanalo gyliui | Pak. m | Svoris kg/100 m | Art.-Nr. |
|---------|----------|---------------------|--------|-----------------|----------|
| GA-TW70 | 2000 | 70 | 2 | 51,500 | 6279711 |

St Plienas €/m

Skiriamoji sienelė, skirta „Rapid 80“ GA aliuminio prietaisų instaliaciniams kanalams ir ISS instaliaciniams kolonoms skirstyti, įrengiant skirtingų įtampų lygius.

Laidų apkaba

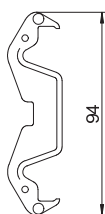

| Modelis | Pak. vienetų | Svoris kg/100 vnt. | Art.-Nr. |
|---------|--------------|--------------------|----------|
| KL80A | 20 | 0,680 | 6288640 |

PA Poliamidas €/vnt.

Kanalų apkabos, skirtos patikimai tvirtinti kabelius ir fiksuoti skiriamąją sienelę „Rapid 80“ GK, GS ir GA prietaisų instaliacinių kanalų sistemose bei ISS instaliacinėse kolonose su 76,5 mm sistemos anga.

Apsauginio laido prijungimo gnybtas

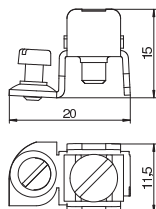

| Modelis | Pak. vienetų | Svoris kg/100 vnt. | Art.-Nr. |
|---------|--------------|--------------------|----------|
| 8AWR | 10 | 0,641 | 6288704 |

St Plienas
G galvanizuotas padengus cinku €/vnt.

Apsauginio laido prijungimo gnybtas, skirtas instaliacinio kanalų iš plieno ir aliuminio bei instaliaciniu kolonų įžeminimu. Gnybtų sritis: 2 x 1,5–4 mm²

Rapid 80 instaliacinis kanalas, kanalo aukštis 70 mm

| Modelis | Spalva | Ilgis mm | Pak. Svoris | | Art.-Nr. |
|-------------|--------|-------------|-------------|----------|----------|
| | | | m | kg/100 m | |
| GA-A70170EL | — | 2000 | 8 | 262,900 | 6279403 |
| GA-A70170RW | baltas | 2000 | 8 | 262,900 | 6279400 |

Alu Aliuminis
EL anoduotas

€/m

Prietaisų instaliacinis kanalas be pagrindo perforavimo tinkamas montuoti tiesiai prie sienos arba konsolių. Ilgesnės nei 6000 mm kanalo apatinės ir viršutinės dalys ir kitokios RAL spalvos gamina-
mos tik atskirai užsakius. Lakuotų prietaisų instaliacinių kanalų matomos pusės padengtos ple-
vele.

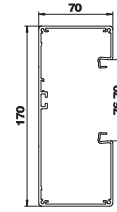

Jungtis, kanalo aukštis 70 mm

| Modelis | Kanalai gylis mm | Pak. Svoris | | Art.-Nr. |
|----------|---------------------|-------------|-------------|----------|
| | | Pak. | kg/100 pak. | |
| GA-KUP70 | 70 | 1 | 5,800 | 6279701 |

V2A Plienas, nerūdijantis, 1.4301

€/pak.

Sandūros sujungiklis prietaisų instaliacinio kanalo „Rapid 80“ GA iš aliuminio apatinėms dalims su-
jungti.

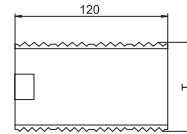

CEE prietaiso montažinė dėžutė, 1 dalies

| Modelis | Spalva | Pak. Svoris | | Art.-Nr. |
|---------|------------------|-------------|-------------|----------|
| | | vienetų | kg/100 vnt. | |
| 71GD6 | geležies pilkumo | 5 | 5,600 | 6288610 |

PA Poliamidas

€/vnt.

Fiksuojama priekyje, su atlenkiama ir prireikus pašalinama apatine dalimi (sparčiam laidų jungi-
mui), su įvadų angomis iki 14 mm.

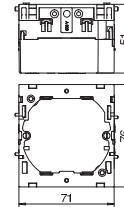

CEE prietaiso montažinė dėžutė, 2 dalių

| Modelis | Spalva | Pak. Svoris | | Art.-Nr. |
|---------|------------------|-------------|-------------|----------|
| | | vienetų | kg/100 vnt. | |
| 71GD7 | geležies pilkumo | 2 | 11,000 | 6288611 |

PA Poliamidas

€/vnt.

Fiksuojama priekyje, tinka visiems standartiniams prietaisams, skirta 2 atskiriems imontuojamie-
siams prietaisams arba vienam keletos dalių kištukiniam lizdui su įžeminimo kontaktu montuoti.

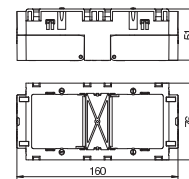

Apsauga nuo laidų ištraukimo

| Modelis | Pak. Svoris | | Art.-Nr. |
|---------|-------------|-------------|----------|
| | vienetų | kg/100 vnt. | |
| 7ZE | 50 | 0,700 | 6288790 |

PA Poliamidas

€/vnt.

Apsauga nuo laidų ištraukimo su fiksavimo gnybtais, tinka prietaisų montažinėms dėžutėms
7GD... ir 71GD...

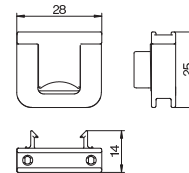

Dangtis

| Modelis | Spalva | Paviršius | Ilgis mm | Pak. Svoris | | Art.-Nr. |
|---------|--------|-----------|-------------|-------------|----------|----------|
| | | | | m | kg/100 m | |
| GA-OTRW | baltas | — | 2000 | 2 | 38,300 | 6279720 |
| GA-OTEL | — | anoduotas | 2000 | 2 | 38,300 | 6279723 |

Alu Aliuminis
EL anoduotas

€/m

Viršutinė dalis iš aliuminio prietaisų instaliaciniams kanalams „Rapid GA“ ir ISS instaliaciniams ka-
nalams su 76,5 mm sistemos anga užsandarinti. Tvirtą viršutinės dalies ir elektros jungtį su kanalu
/ kanalo apatine dalimi užtikrina RKV3V tipo fiksavimo apkabos. Tiekimo metu kiekvienoje atkar-
poje (2000 mm) įmontuotos 6 fiksavimo apkabos.

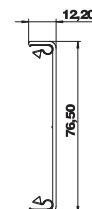

Fiksuojamoji apkaba

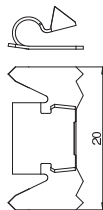

Modelis

| Modelis | Pak. vienetų | Svoris kg/100 vnt. | Art.-Nr. |
|--------------|--------------|--------------------|----------------|
| RKV3V | 20 | 0,085 | 6288700 |

Si Plienas

€/vnt.

Fiksuojamoji apkaba, skirta mechaniškai ir elektriškai sujungti kanalo viršutines ir apatines dalis. Tinka „Rapid 45“, „Rapid 80“ ir ISS sistemų viršutinei daliai.

Išorinis kampas, kanalo aukštis 70 mm

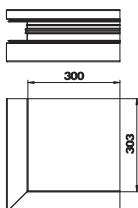

Modelis

| Modelis | Spalva | Paviršius | Pak. vienetų | Svoris kg/100 vnt. | Art.-Nr. |
|---------------------|--------|-----------|--------------|--------------------|----------------|
| GA-AA70170EL | — | anoduotas | 1 | 202,200 | 6279413 |
| GA-AA70170RW | baltas | — | 1 | 202,200 | 6279410 |

Alu Aliuminis

€/vnt.

EL anoduotas

Išorinis kampas tinkamas montuoti tiesiai prie sienos.

Išorinio kampo dangtis

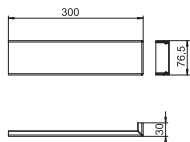

Modelis

| Modelis | Spalva | Paviršius | Pak. vienetų | Svoris kg/100 vnt. | Art.-Nr. |
|-----------------|--------|-----------|--------------|--------------------|----------------|
| GA-OTARW | baltas | — | 1 | 12,900 | 6279423 |
| GA-OTAEL | — | anoduotas | 1 | 12,900 | 6279427 |

Alu Aliuminis

€/vnt.

EL anoduotas

Išorinio kampo viršutinė dalis, skirta montuoti ant „Rapid 80“ GA išorinio kampo fasoninės dalies.

Plokščiasis kampas, kylantis, kanalo aukštis 70 mm

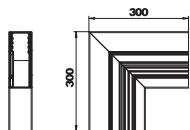

Modelis

| Modelis | Spalva | Paviršius | Pak. vienetų | Svoris kg/100 vnt. | Art.-Nr. |
|----------------------|--------|-----------|--------------|--------------------|----------------|
| GA-AFS70170EL | — | anoduotas | 1 | 142,600 | 6279423 |
| GA-AFS70170RW | baltas | — | 1 | 142,600 | 6279420 |

Alu Aliuminis

€/vnt.

EL anoduotas

Plokščiasis kampas „Rapid 80“ GA aliuminio prietaisų instaliacinių kanalų krypčiai pakeisti.

Plokščiasis kampas, nusileidžiantis, kanalo aukštis 70 mm

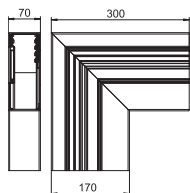

Modelis

| Modelis | Spalva | Paviršius | Pak. vienetų | Svoris kg/100 vnt. | Art.-Nr. |
|----------------------|--------|-----------|--------------|--------------------|----------------|
| GA-AFF70170EL | — | anoduotas | 1 | 132,600 | 6279433 |
| GA-AFF70170RW | baltas | — | 1 | 132,600 | 6279430 |

Alu Aliuminis

€/vnt.

EL anoduotas

Plokščiasis kampas, besileidžiantis, „Rapid 80“ GA aliuminio prietaisų instaliacinių kanalų krypčiai pakeisti.

Plokščiojo kampo dangtis

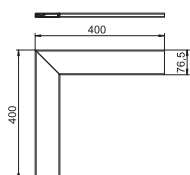

Modelis

| Modelis | Spalva | Paviršius | Pak. vienetų | Svoris kg/100 vnt. | Art.-Nr. |
|-----------------|--------|-----------|--------------|--------------------|----------------|
| GA-OTFRW | baltas | — | 1 | 28,600 | 6279734 |
| GA-OTFEL | — | anoduotas | 1 | 28,600 | 6279736 |

Alu Aliuminis

€/vnt.

EL anoduotas

Plokščiojo kampo dangtis montuoti ant „Rapid 80“ GA plokščiojo kampo fasoninės dalies.

Vidinis kampas, kanalo aukštis 70 mm

| Modelis | Spalva | Paviršius | Pak. vienetų | Svoris kg/100 vnt. | Art.-Nr. |
|--------------|--------|-----------|--------------|--------------------|----------|
| GA-AI70170EL | — | anoduotas | 1 | 172,000 | 6279443 |
| GA-AI70170RW | baltas | — | 1 | 172,000 | 6279440 |

Alu Aliuminis
EL anoduotas

€/vnt.

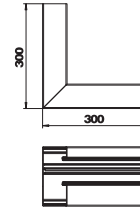

Vidinis kampas „Rapid 80“ GA aliuminio prietaisų instaliacinių kanalų krypčiai pakeisti.

T formos detalė, kanalo aukštis 70 mm

| Modelis | Spalva | Paviršius | Matmuo a mm | Pak. vienetų | Svoris kg/100 vnt. | Art.-Nr. |
|--------------|--------|-----------|-------------|--------------|--------------------|----------|
| GA-AT70170EL | — | anoduotas | 40 | 1 | 127,600 | 6279463 |
| GA-AT70170RW | baltas | — | 40 | 1 | 127,600 | 6279460 |

Alu Aliuminis
EL anoduotas

€/vnt.

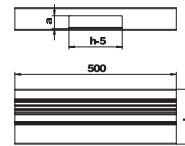

T formos elementas „Rapid 80“ GA prietaisų instaliacinio kanalo iš aliuminio atšakai.

Aliuminio antgalis, kanalo aukštis 70 mm

| Modelis | Spalva | Paviršius | Pak. vienetų | Svoris kg/100 vnt. | Art.-Nr. |
|--------------|--------|-----------|--------------|--------------------|----------|
| GA-ET70170EL | — | anoduotas | 1 | 13,400 | 6279473 |
| GA-ET70170RW | baltas | — | 1 | 13,400 | 6279470 |

Alu Aliuminis
EL anoduotas

€/vnt.

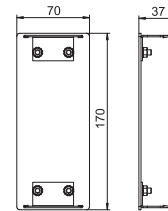

Galinė detalė nepriekiaštingai užbaigti „Rapid 80“ GA aliuminio prietaisų instaliacinius kanalus.

PVC antgalis, kanalo aukštis 70 mm

| Modelis | Spalva | Pak. vienetų | Svoris kg/100 vnt. | Art.-Nr. |
|-------------|-----------------|--------------|--------------------|----------|
| GK-E70170WA | balto aliuminio | 1 | 4,900 | 6274774 |
| GK-E70170RW | baltas | 1 | 4,900 | 6274770 |

PVC Polivinilo chloridas PC/ABS Polikarbonatas/akrilnitrilo-butadieno-stirenas

€/vnt.

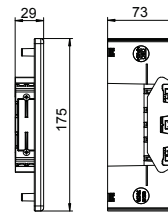

Antgalis GK prietaisų instaliaciniams kanalams užsandarinti.

Pertvara, kanalo aukštis 70 mm

| Modelis | Ilgis mm | Tinka kanalo gyliui | Pak. m | Svoris kg/100 m | Art.-Nr. |
|---------|----------|---------------------|--------|-----------------|----------|
| GA-TW70 | 2000 | 70 | 2 | 51,500 | 6279711 |

Si Plienas

€/m

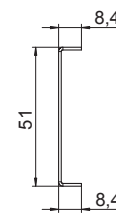

Skiriamoji sienelė, skirta „Rapid 80“ GA aliuminio prietaisų instaliaciniams kanalams ir ISS instaliacinėms kolonoms skirstyti, įrengiant skirtingų įtampų lygius.

Laidų apkaba

| Modelis | Pak. vienetų | Svoris kg/100 vnt. | Art.-Nr. |
|---------|--------------|--------------------|----------|
| KL80A | 20 | 0,680 | 6288640 |

PA Poliamidas

€/vnt.



Kanalu apkabos, skirtos patikimai tvirtinti kabelius ir fiksuoti skiriamąją sienelę „Rapid 80“ GK, GS ir GA prietaisų instaliacinių kanalų sistemose bei ISS instaliacinėse kolonose su 76,5 mm sistemos anga.

Apsauginio laido prijungimo gnybtas

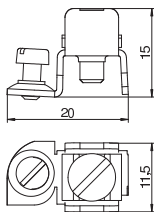

Modelis

8AWR

SI Plienas

G galvanizuotas padengus cinku

Apsauginio laido prijungimo gnybtas, skirtas instaliacinio kanalų iš plieno ir aliuminio bei instaliaciniu kolonų įžeminimu. Gnybtų sritis: 2 x 1,5–4 mm²

| Pak. vienetų | Svoris kg/100 vnt. | Art.-Nr. |
|--------------|--------------------|----------|
|--------------|--------------------|----------|

| | | |
|----|-------|----------------|
| 10 | 0,641 | 6288704 |
|----|-------|----------------|

€/vnt.

Rapid 80 instaliacinis kanalas, kanalo aukštis 90 mm

| Modelis | Spalva | Paviršius | Ilgis mm | Pak. m | Svoris kg/100 m | Art.-Nr. |
|-------------|--------|-----------|----------|--------|-----------------|----------|
| GA-D90210EL | — | anoduotas | 2000 | 6 | 378,600 | 6279603 |
| GA-D90210RW | baltas | — | 2000 | 6 | 378,600 | 6279600 |

Alu Aliuminis
EL anoduotas

€/m

Prietaisų instaliacinis kanalas be pagrindo perforavimo tinkamas montuoti tiesiai prie sienos arba konsolių. Ilgesnės nei 6000 mm kanalo apatinės ir viršutinės dalys ir kitokios RAL spalvos gamina-
mos tik atskirai užsakius. Lakuotų prietaisų instaliacinių kanalų matomos pusės padengtos ple-
vele.

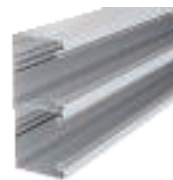
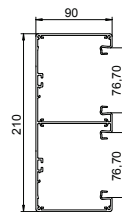

Jungtis, kanalo aukštis 90 mm

| Modelis | Kanalai gylis mm | Pak. vien. | Svoris kg/100 pak. | Art.-Nr. |
|----------|------------------|------------|--------------------|----------|
| GA-KUP90 | 90 | 1 | 8,200 | 6279704 |

V2A Plienas, nerūdijantis, 1.4301

€/pak.

Sandūros sujungiklis prietaisų instaliacinio kanalo „Rapid 80“ GA iš aliuminio apatinėms dalims su-
jungti.

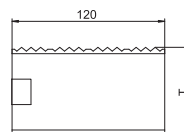

CEE prietaiso montažinė dėžutė, 1 dalies

| Modelis | Spalva | Pak. vien. | Svoris kg/100 vnt. | Art.-Nr. |
|---------|------------------|------------|--------------------|----------|
| 71GD6 | geležies pilkumo | 5 | 5,600 | 6288610 |

PA Poliamidas

€/vnt.

Fiksuojama priekyje, su atlenkiama ir prireikus pašalinama apatine dalimi (sparčiam laidų jungi-
mui), su įvadų angomis iki 14 mm.

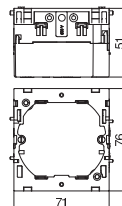

CEE prietaiso montažinė dėžutė, 2 dalių

| Modelis | Spalva | Pak. vien. | Svoris kg/100 vnt. | Art.-Nr. |
|---------|------------------|------------|--------------------|----------|
| 71GD7 | geležies pilkumo | 2 | 11,000 | 6288611 |

PA Poliamidas

€/vnt.

Fiksuojama priekyje, tinka visiems standartiniams prietaisams, skirta 2 atskiriems imontuojamie-
siams prietaisams arba vienam keletos dalių kištukiniam lizdai su įžeminimo kontaktu montuoti.

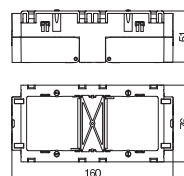

Apsauga nuo laidų ištraukimo

| Modelis | Pak. vien. | Svoris kg/100 vnt. | Art.-Nr. |
|---------|------------|--------------------|----------|
| 7ZE | 50 | 0,700 | 6288790 |

PA Poliamidas

€/vnt.

Apsauga nuo laidų ištraukimo su fiksavimo gnybtais, tinka prietaisų montažinėms dėžutėms
7GD... ir 71GD...

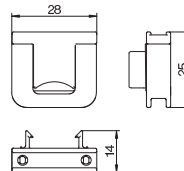

Dangtis

| Modelis | Spalva | Paviršius | Ilgis mm | Pak. m | Svoris kg/100 m | Art.-Nr. |
|---------|--------|-----------|----------|--------|-----------------|----------|
| GA-OTRW | baltas | — | 2000 | 2 | 38,300 | 6279720 |
| GA-OTEL | — | anoduotas | 2000 | 2 | 38,300 | 6279723 |

Alu Aliuminis
EL anoduotas

€/m

Viršutinė dalis iš aliuminio prietaisų instaliaciniams kanalams „Rapid GA“ ir ISS instaliaciniams ka-
nalams su 76,5 mm sistemos anga užsandarinti. Tvirtą viršutinės dalies ir elektros jungtį su kanalu
/ kanalo apatine dalimi užtikrina RKV3V tipo fiksavimo apkabos. Tiekimo metu kiekvienoje atkar-
poje (2000 mm) įmontuotos 6 fiksavimo apkabos.

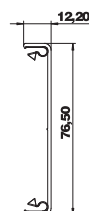

Fiksuojamoji apkaba

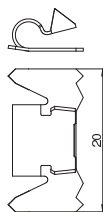

| Modelis | Pak. vienetų | Svoris kg/100 vnt. | Art.-Nr. |
|--------------|--------------|--------------------|----------------|
| RKV3V | 20 | 0,085 | 6288700 |

Si Plienas

€/vnt.

Fiksuojamoji apkaba, skirta mechaniškai ir elektriškai sujungti kanalo viršutines ir apatines dalis. Tinka „Rapid 45“, „Rapid 80“ ir ISS sistemų viršutinei daliai.

Išorinis kampas, kanalo aukštis 90 mm

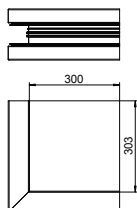

| Modelis | Spalva | Paviršius | Pak. vienetų | Svoris kg/100 vnt. | Art.-Nr. |
|---------------------|--------|-----------|--------------|--------------------|----------------|
| GA-DA90210EL | — | anoduotas | 1 | 291,000 | 6279613 |
| GA-DA90210RW | baltas | — | 1 | 291,000 | 6279610 |

Alu Aliuminis

€/vnt.

EL anoduotas

Išorinis kampas tinkamas montuoti tiesiai prie sienos.

Išorinio kampo dangtis

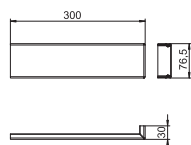

| Modelis | Spalva | Paviršius | Pak. vienetų | Svoris kg/100 vnt. | Art.-Nr. |
|-----------------|--------|-----------|--------------|--------------------|----------------|
| GA-OTARW | baltas | — | 1 | 12,900 | 6279625 |
| GA-OTAEL | — | anoduotas | 1 | 12,900 | 6279627 |

Alu Aliuminis

€/vnt.

EL anoduotas

Išorinio kampo viršutinė dalis, skirta montuoti ant „Rapid 80“ GA išorinio kampo fasoninės dalies.

Plokščiasis kampas, kanalo aukštis 90 mm

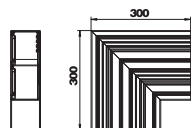

| Modelis | Spalva | Paviršius | Pak. vienetų | Svoris kg/100 vnt. | Art.-Nr. |
|---------------------|--------|-----------|--------------|--------------------|----------------|
| GA-DF90210EL | — | anoduotas | 1 | 184,800 | 6279623 |
| GA-DF90210RW | baltas | — | 1 | 184,800 | 6279620 |

Alu Aliuminis

€/vnt.

EL anoduotas

Plokščiasis kampas „Rapid 80“ GA aliuminio prietaisų instaliacinių kanalų kryptiai pakeisti.

Plokščiojo kampo dangtis

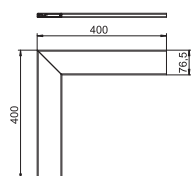

| Modelis | Spalva | Paviršius | Pak. vienetų | Svoris kg/100 vnt. | Art.-Nr. |
|-----------------|--------|-----------|--------------|--------------------|----------------|
| GA-OTFRW | baltas | — | 1 | 28,600 | 6279734 |
| GA-OTFEL | — | anoduotas | 1 | 28,600 | 6279736 |

Alu Aliuminis

€/vnt.

EL anoduotas

Plokščiojo kampo dangtis montuoti ant „Rapid 80“ GA plokščiojo kampo fasoninės dalies.

Vidinis kampas, kanalo aukštis 90 mm

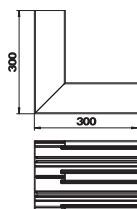

| Modelis | Spalva | Paviršius | Pak. vienetų | Svoris kg/100 vnt. | Art.-Nr. |
|---------------------|--------|-----------|--------------|--------------------|----------------|
| GA-DI90210EL | — | anoduotas | 1 | 237,200 | 6279643 |
| GA-DI90210RW | baltas | — | 1 | 237,200 | 6279640 |

Alu Aliuminis

€/vnt.

EL anoduotas

Vidinis kampas „Rapid 80“ GA aliuminio prietaisų instaliacinių kanalų kryptiai pakeisti.

T formos detalė, Kanalo aukštis 90 mm

| Modelis | Spalva | Paviršius | Matmuo a mm | Pak. vienetų | Svoris kg/100 vnt. | Art.-Nr. |
|--------------|--------|-----------|-------------------|-----------------|-----------------------|----------|
| GA-DT90210EL | — | anoduotas | 45 | 1 | 177,400 | 6279663 |
| GA-DT90210RW | baltas | — | 45 | 1 | 177,400 | 6279660 |

Alu Aliuminis
EL anoduotas

€/vnt.

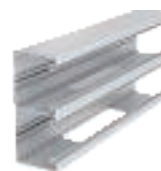
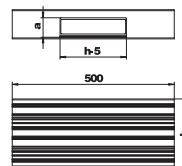

T formos elementas „Rapid 80“ GA prietaisų instaliacinio kanalo iš aliuminio atšakai.

Galinė detalė, kanalo aukštis 90 mm

| Modelis | Spalva | Paviršius | Pak. vienetų | Svoris kg/100 vnt. | Art.-Nr. |
|-------------|--------|-----------|-----------------|-----------------------|----------|
| GA-E90210EL | — | anoduotas | 1 | 18,800 | 6279673 |
| GA-E90210RW | baltas | — | 1 | 18,800 | 6279670 |

Alu Aliuminis
EL anoduotas

€/vnt.

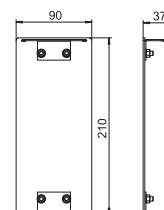

Galinė detalė nepriekaištingai užbaigti „Rapid 80“ GA aliuminio prietaisų instaliacinius kanalus.

Pertvara, kanalo aukštis 70 mm

| Modelis | Ilgis mm | Tinka kanalo gyliui | Pak. m | Svoris kg/100 m | Art.-Nr. |
|---------|-------------|------------------------|-----------|--------------------|----------|
| GA-TW70 | 2000 | 70 | 2 | 51,500 | 6279711 |

St Plienas

€/m

Skiriamoji sienelė, skirta „Rapid 80“ GA aliuminio prietaisų instaliaciniams kanalams ir ISS instaliaciniams kolonoms skirstyti, įrengiant skirtingų įtampų lygius.

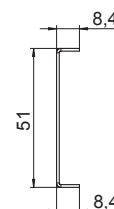

Pertvara, kanalo aukštis 90 mm

| Modelis | Ilgis mm | Tinka kanalo gyliui | Pak. m | Svoris kg/100 m | Art.-Nr. |
|---------|-------------|------------------------|-----------|--------------------|----------|
| GA-TW90 | 2000 | 90 | 2 | 67,300 | 6279714 |

St Plienas

€/m

Skiriamoji sienelė, skirta „Rapid 80“ GA aliuminio prietaisų instaliaciniams kanalams skirstyti, esant skirtingoms įtampoms.

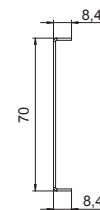

Laidų apkaba

| Modelis | Pak. vienetų | Svoris kg/100 vnt. | Art.-Nr. |
|---------|-----------------|-----------------------|----------|
| KL80A | 20 | 0,680 | 6288640 |

PA Poliamidas

€/vnt.

Kanalo apkabos, skirtos patikimai tvirtinti kabelius ir fiksuoti skiriamąją sienelę „Rapid 80“ GK, GS ir GA prietaisų instaliacinių kanalų sistemose bei ISS instaliacinėse kolonose su 76,5 mm sistemos anga.



Apsauginio laido prijungimo gnybtas

| Modelis | Pak. vienetų | Svoris kg/100 vnt. | Art.-Nr. |
|---------|-----------------|-----------------------|----------|
| 8AWR | 10 | 0,641 | 6288704 |

St Plienas

€/vnt.

G galvanizuotas padengus cinku

Apsauginio laido prijungimo gnybtas, skirtas instaliacinio kanalo iš plieno ir aliuminio bei instaliaciniu kolonų žeminiui. Gnybtų sritis: 2 x 1,5–4 mm²

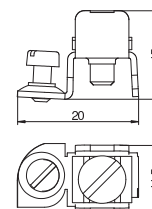

Išskirtinio dizaino instaliacinis kanalas

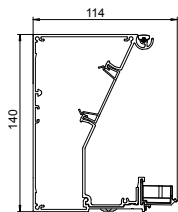

| Modelis | Spalva | Paviršius | Ilgis mm | Pak. m | Svoris kg/100 m | Art.-Nr. |
|----------------|-----------|-----------|-------------|-----------|--------------------|----------------|
| GAD UEL | — | anoduotas | 2000 | 2 | 292,750 | 6115775 |
| Alu | Aliuminis | | | | | €/m |
| EL | anoduotas | | | | | |

Dangtis skirtas GAD serijos dailaus dizaino instaliaciniam kanalui uždengti 45 mm sistemos anga „Modul 45“ perjungimo ir sujungimo prietaisams bei atitinkamoms „Rapid 45“ serijos PVC ir aliuminio viršutinėms dalims montuoti. Kanala galima uždengti „Swing“, „Soft“ arba „Style“ dizaino kanalu dangčiais. Dangčio suderintuvai GAD OTA yra būtini ir turi būti sumontuoti maks. 50 cm atstumais. Tarp kanalų dangčių turi būti įstatytas tarpiklis GAD OTD. Pristatomos su juodu kanalo dangčiu 45 mm

Dangtis, išskirtinio dizaino kanalui „Swing“

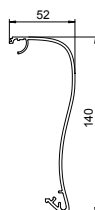

| Modelis | Spalva | Paviršius | Ilgis mm | Pak. vienetų | Svoris kg/100 vnt. | Art.-Nr. |
|------------------------|-----------|-----------|-------------|-----------------|-----------------------|----------------|
| OT GAD Swing EL | — | anoduotas | 1000 | 1 | 126,100 | 6115825 |
| Alu | Aliuminis | | | | | €/vnt. |
| EL | anoduotas | | | | | |

Kanalo apdangalas GAD serijos dailaus dizaino prietaisų instaliaciniam kanalui formuoti. „Swing“ modelio uždangalas pilnam sistemos angos ir perjungimo ir kištukinių prietaisų uždengimui. Viršutinės dalies suderintuvai GAD OTA yra būtini ir turi būti suplanuoti visu kanalo ilgiu maks. 50 cm atstumais. Tarp kanalų apdangalų turi būti įstatytas tarpiklis GAD OTD.

Dangtis, išskirtinio dizaino kanalui „Soft“

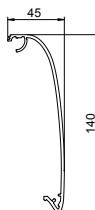

| Modelis | Spalva | Paviršius | Ilgis mm | Pak. vienetų | Svoris kg/100 vnt. | Art.-Nr. |
|-----------------------|-----------|-----------|-------------|-----------------|-----------------------|----------------|
| OT GAD Soft EL | — | anoduotas | 1000 | 1 | 124,900 | 6115835 |
| Alu | Aliuminis | | | | | €/vnt. |
| EL | anoduotas | | | | | |

Kanalo dangtis GAD serijos išskirtinio dizaino instaliaciniam kanalui uždengti „Soft“ modelio dangtis skirtas pilnam sistemos angos ir perjungimo ir kištukinių prietaisų uždengimui. Dangčio adapteriai GAD OTA yra būtini ir turi būti sumontuoti visu kanalo ilgiu maks. 50 cm atstumais. Tarp kanalų apdangalų turi būti įstatytas tarpiklis GAD OTD.

Dangtis, išskirtinio dizaino kanalui „Style“

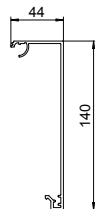

| Modelis | Spalva | Paviršius | Ilgis mm | Pak. vienetų | Svoris kg/100 vnt. | Art.-Nr. |
|------------------------|-----------|-----------|-------------|-----------------|-----------------------|----------------|
| OT GAD Style EL | — | anoduotas | 1000 | 1 | 125,000 | 6115845 |
| Alu | Aliuminis | | | | | €/vnt. |
| EL | anoduotas | | | | | |

Kanalo dangtis GAD serijos išskirtinio dizaino instaliaciniam kanalui uždengti „Style“ modelio dangtis skirtas pilnam sistemos angos ir perjungimo ir kištukinių prietaisų uždengimui. Dangčio adapteriai GAD OTA yra būtini ir turi būti sumontuoti visu kanalo ilgiu maks. 50 cm atstumais. Tarp kanalų apdangalų turi būti įstatytas tarpiklis GAD OTD.

Išorinis kampas, išskirtinio dizaino kanalui

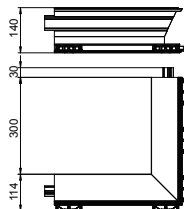

| Modelis | Spalva | Paviršius | Ilgis mm | Pak. vienetų | Svoris kg/100 vnt. | Art.-Nr. |
|----------------|-----------|-----------|-------------|-----------------|-----------------------|----------------|
| GAD AEL | — | anoduotas | 2000 | 1 | 233,000 | 6115789 |
| Alu | Aliuminis | | | | | €/vnt. |
| EL | anoduotas | | | | | |

Išorinio kampo apatinė dalis GAD serijos dailaus dizaino prietaisų instaliaciniam kanalui formuoti. 45 mm sistemos anga „Modul 45“ perjungimo ir sujungimo prietaisams bei atitinkamoms „Rapid 45“ serijos PVC ir aliuminio viršutinėms dalims montuoti. Fasoninę dalį galima papildyti „Swing“, „Soft“ arba „Style“ dizaino fasoninių dalių dangteliais. Viršutinės dalies suderintuvai GAD OTA yra būtini. Tarp kanalų apdangalų turi būti įstatytas tarpiklis GAD OTD.

Išorinio kampo dangtis „Swing“

| Modelis | Spalva | Paviršius | Ilgis mm | Pak. vienetų | Svoris kg/100 vnt. | Art.-Nr. |
|----------------------|-----------|-----------|-------------|-----------------|-----------------------|----------------|
| OT A Swing EL | — | anoduotas | — | 1 | 105,900 | 6115851 |
| Alu | Aliuminis | | | | | €/vnt. |
| EL | anoduotas | | | | | |

Kanalo dangtis išoriniam GAD serijos dailaus dizaino prietaisų instaliacinio kanalo kampui. „Swing“ modelio dangtis skirtas pilnam sistemos angos ir perjungimo ir kištukinių prietaisų uždengimui.

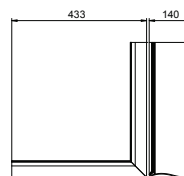

Išorinio kampo dangtis „Soft“

| Modelis | Spalva | Paviršius | Ilgis mm | Pak. vienetų | Svoris kg/100 vnt. | Art.-Nr. |
|---------------------|-----------|-----------|-------------|-----------------|-----------------------|----------------|
| OT A Soft EL | — | anoduotas | — | 1 | 104,600 | 6115855 |
| Alu | Aliuminis | | | | | €/vnt. |
| EL | anoduotas | | | | | |

Kanalo dangtis išoriniam GAD serijos išskirtinio dizaino prietaisų instaliacinio kanalo kampui. „Soft“ modelio dangtis skirtas pilnam sistemos angos ir perjungimo ir kištukinių prietaisų uždengimui.

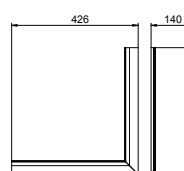

Išorinio kampo dangtis „Style“

| Modelis | Spalva | Paviršius | Ilgis mm | Pak. vienetų | Svoris kg/100 vnt. | Art.-Nr. |
|----------------------|-----------|-----------|-------------|-----------------|-----------------------|----------------|
| OT A Style EL | — | anoduotas | — | 1 | 104,300 | 6115865 |
| Alu | Aliuminis | | | | | €/vnt. |
| EL | anoduotas | | | | | |

Kanalo dangtis išoriniam GAD serijos išskirtinio dizaino prietaisų instaliacinio kanalo kampui. „Style“ modelio dangtis pilnam sistemos angos ir perjungimo ir kištukinių prietaisų uždengimui.

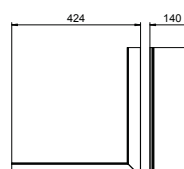

Vidinis kampas, išskirtinio dizaino kanalui

| Modelis | Spalva | Paviršius | Ilgis mm | Pak. vienetų | Svoris kg/100 vnt. | Art.-Nr. |
|----------------|-----------|-----------|-------------|-----------------|-----------------------|----------------|
| GAD IEL | — | anoduotas | — | 1 | 183,000 | 6115795 |
| Alu | Aliuminis | | | | | €/vnt. |
| EL | anoduotas | | | | | |

Vidinio kampo apatinė dalis GAD serijos dailaus dizaino prietaisų instaliaciniam kanalui formuoti. 45 mm sistemos anga „Modul 45“ perjungimo ir sujungimo prietaisams bei atitinkamoms „Rapid 45“ serijos PVC ir aliuminio viršutinėms dalims montuoti. Fasoninę dalį galima papildyti „Swing“, „Soft“ arba „Style“ dizaino fasoninių dalių dangteliais. Viršutinės dalies suderintuvai GAD OTA yra būtinai. Tarp kanalų apdangalų turi būti įstatytas tarpiklis GAD OTD.

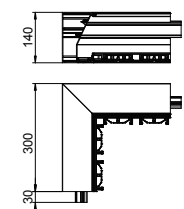

Vidinis dangtis „Swing“

| Modelis | Spalva | Paviršius | Ilgis mm | Pak. vienetų | Svoris kg/100 vnt. | Art.-Nr. |
|----------------------|-----------|-----------|-------------|-----------------|-----------------------|----------------|
| OT I Swing EL | — | anoduotas | — | 1 | 45,500 | 6115875 |
| Alu | Aliuminis | | | | | €/vnt. |
| EL | anoduotas | | | | | |

Kanalo dangtis vidiniam GAD serijos išskirtinio dizaino prietaisų instaliacinio kanalo kampui. „Swing“ modelio dangtis skirtas pilnam sistemos angos ir perjungimo ir kištukinių prietaisų uždengimui.

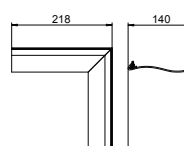

Vidinis dangtis „Soft“

| Modelis | Spalva | Paviršius | Ilgis mm | Pak. vienetų | Svoris kg/100 vnt. | Art.-Nr. |
|---------------------|-----------|-----------|-------------|-----------------|-----------------------|----------------|
| OT I Soft EL | — | anoduotas | — | 1 | 46,200 | 6115885 |
| Alu | Aliuminis | | | | | €/vnt. |
| EL | anoduotas | | | | | |

Kanalo dangtis vidiniam GAD serijos išskirtinio dizaino prietaisų instaliacinio kanalo kampui. „Soft“ modelio dangtis skirtas pilnam sistemos angos ir perjungimo ir kištukinių prietaisų uždengimui.

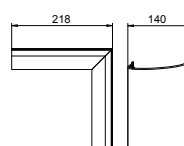

Vidinis dangtis „Style“

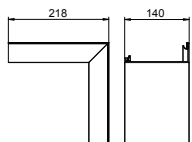

| Modelis | Spalva | Paviršius | Ilgis mm | Pak. vienetų | Svoris kg/100 vnt. | Art.-Nr. |
|----------------------|-----------|-----------|----------|--------------|--------------------|----------------|
| OT I Style EL | — | anoduotas | — | 1 | 45,500 | 6115895 |
| Alu | Aliuminis | | | | | €/vnt. |
| EL | anoduotas | | | | | |

Kanalo dangtis vidiniam GAD serijos išskirtinio dizaino prietaisų instaliacinio kanalo kampui. „Style“ modelio dangtis skirtas pilnam sistemos angos ir perjungimo ir kištukinių prietaisų uždengimui.

Galinis dangtelis „Swing“, kairės pusės

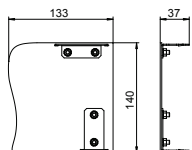

| Modelis | Spalva | Paviršius | Pak. vienetų | Svoris kg/100 vnt. | Art.-Nr. |
|------------------------|-----------|-----------|--------------|--------------------|----------------|
| GAD EL Swing EL | — | anoduotas | 1 | 16,100 | 6115915 |
| Alu | Aliuminis | | | | €/vnt. |
| EL | anoduotas | | | | |

Galinė dangtelis skirtas GAD serijos išskirtinio dizaino prietaisų instaliaciniam kanalui. Modelis „Swing“. Galinis dangtelis kairės pusės.

Galinis dangtelis „Swing“, dešinės pusės

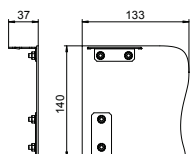

| Modelis | Spalva | Paviršius | Pak. vienetų | Svoris kg/100 vnt. | Art.-Nr. |
|------------------------|-----------|-----------|--------------|--------------------|----------------|
| GAD ER Swing EL | — | anoduotas | 1 | 16,100 | 6115925 |
| Alu | Aliuminis | | | | €/vnt. |
| EL | anoduotas | | | | |

Galinis dangtelis skirtas GAD serijos išskirtinio dizaino prietaisų instaliaciniam kanalui. Modelis „Swing“. Galinis dangtelis dešinės pusės.

Galinis dangtelis „Soft“, kairės pusės

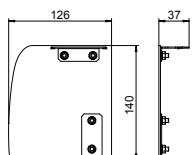

| Modelis | Spalva | Paviršius | Pak. vienetų | Svoris kg/100 vnt. | Art.-Nr. |
|-----------------------|-----------|-----------|--------------|--------------------|----------------|
| GAD EL Soft EL | — | anoduotas | 1 | 15,600 | 6115935 |
| Alu | Aliuminis | | | | €/vnt. |
| EL | anoduotas | | | | |

Galinis dangtelis skirtas GAD serijos išskirtinio dizaino prietaisų instaliaciniam kanalui. Modelis „Soft“. Galinis dangtelis kairės pusės.

Galinis dangtelis „Soft“, dešinės pusės

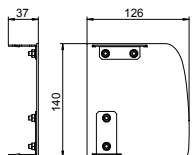

| Modelis | Spalva | Paviršius | Pak. vienetų | Svoris kg/100 vnt. | Art.-Nr. |
|-----------------------|-----------|-----------|--------------|--------------------|----------------|
| GAD ER Soft EL | — | anoduotas | 1 | 15,600 | 6115945 |
| Alu | Aliuminis | | | | €/vnt. |
| EL | anoduotas | | | | |

Galinis dangtelis skirtas GAD serijos išskirtinio dizaino prietaisų instaliaciniam kanalui. Modelis „Soft“. Galinis dangtelis dešinės pusės.

Galinis dangtelis „Style“, kairės pusės

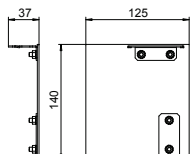

| Modelis | Spalva | Paviršius | Pak. vienetų | Svoris kg/100 vnt. | Art.-Nr. |
|------------------------|-----------|-----------|--------------|--------------------|----------------|
| GAD EL Style EL | — | anoduotas | 1 | 16,200 | 6115955 |
| Alu | Aliuminis | | | | €/vnt. |
| EL | anoduotas | | | | |

Galinis dangtelis skirtas GAD serijos išskirtinio dizaino prietaisų instaliaciniam kanalui. Modelis „Style“. Galinis dangtelis kairės pusės.

Galinis dangtelis „Style“, dešinės pusės

| Modelis | Spalva | Paviršius | Pak. vienetų | Svoris kg/100 vnt. | Art.-Nr. |
|------------------------|-----------|-----------|--------------|--------------------|----------------|
| GAD ER Style EL | — | anoduotas | 1 | 16,200 | 6115965 |
| Alu | Aliuminis | | €/vnt. | | |
| EL | anoduotas | | | | |

Galinis dangtelis skirtas GAD serijos išskirtinio dizaino prietaisų instaliaciniam kanalui. Modelis „Style“. Galinis dangtelis dešinės pusės.

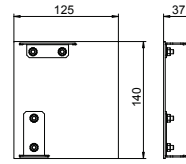

Dangčio adapteris

| Modelis | Spalva | Pak. vienetų | Svoris kg/100 vnt. | Art.-Nr. |
|----------------|-----------------|--------------|--------------------|----------------|
| GAD OTA | grafito juodumo | 5 | 0,600 | 6115975 |
| PA | Poliamidas | | €/vnt. | |

Dangčio adapteriai montuojami kanalų apatinėse dalyse ir GAD serijos išskirtinio dizaino prietaisų instaliacinio kanalo fasoninėse dalyse. Dangčio adapterį galima įkišti į kreipiamąją, jis skirtas laikyti kanalo dangtį pageidaujama atstumu. Jis taip pat skirtas surištiems laidams ir stumdomas išilgai. Tarp dangčių adapterių turėtų būti išlaikytas maks. 50 cm atstumas.

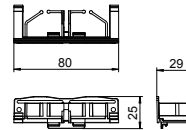

Tarpiklis

| Modelis | Spalva | Pak. vienetų | Svoris kg/100 vnt. | Art.-Nr. |
|--------------------|-----------------|--------------|--------------------|----------------|
| GAD OTD RW | baltas | 10 | 0,008 | 6115980 |
| GAD OTD LGR | šviesiai pilkas | 10 | 0,008 | 6115982 |
| GAD OTD SW | grafito juodumo | 10 | 0,008 | 6115985 |
| PA | Poliamidas | | €/vnt. | |

Tarpiklis skirtas GAD serijos išskirtinio dizaino prietaisų instaliacinio kanalo kanalų dangčiams. Tarpiklis užtikrina saugų minimalų atstumą tarp kanalų dangčių.

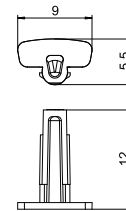

Reguliavimo plokštelė

| Modelis | Spalva | Pak. vienetų | Svoris kg/100 vnt. | Art.-Nr. |
|---------------|---------|--------------|--------------------|----------------|
| GAD SB | — | 10 | 2,000 | 6115995 |
| St | Plienas | | €/vnt. | |

Reguliavimo plokštelė GAD serijos išskirtinio dizaino prietaisų instaliacinio kanalo sistemos angai stabilizuoti. Plokštelė įstatoma kanalo apatinėje dalyje, ji yra pagalbinė priemonė montuojant dangčius ir užtikrina saugų įmontuojamųjų prietaisų laikymąsi.

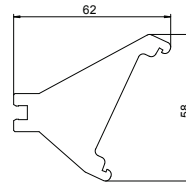

Sandūros sujungiklis

| Modelis | Pak. vienetų | Svoris kg/100 vnt. | Art.-Nr. |
|------------------|--------------|--------------------|----------------|
| GEK-AKU45 | 10 | 0,135 | 6116752 |
| St | Plienas | | €/vnt. |

Sandūros sujungiklis kaip kaištis su įpjova tiesioginiam kanalo apatinių dalių suduriamų jungčių sujungimui be sandūros uždangos. Tinka aliuminio „Rapid 45“, „Rapid 80“ prietaisų instaliaciniam kanalui ir GAD dailaus dizaino kanalui.

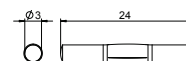

Apsauginio laido prijungimo gnybtas

| Modelis | Pak. vienetų | Svoris kg/100 vnt. | Art.-Nr. |
|-------------|------------------------------|--------------------|----------------|
| 8AWR | 10 | 0,641 | 6288704 |
| St | Plienas | | €/vnt. |
| G | galvanizuotas padengus cinku | | |

Apsauginio laido prijungimo gnybtas, skirtas instaliacinio kanalų iš plieno ir aliuminio bei instaliaciniu kolonų įžeminimu. Gnybtų sritis: 2 x 1,5–4 mm²

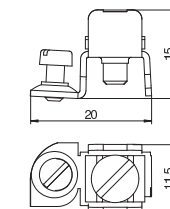

Pertvara

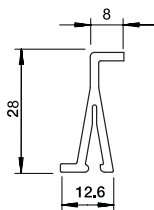

| Modelis | Spalva | Ilgis mm | Pak. m | Svoris kg/100 m | Art.-Nr. |
|---------|-----------------|-------------|-----------|--------------------|----------|
| 2371 40 | šviesiai pilkas | 2000 | 60 | 13,500 | 6023096 |

PVC Polivinilo chloridas

€/m

Skiriamoji sienelė, skirta WDK 40 mm pločio kanalams ir ISS instaliacinėms kolonoms skirstyti įrengiant skirtingų įtampų lygius.





Instaliacinių kanalų priedai

| | | |
|---|---|-----|
|  | Viršutinės dalys foniniam apšvietimui | 394 |
|  | Tvirtinimo konsolės ir montavimo priedai | 394 |
|  | Sieninis dengiamasis skydas | 397 |
|  | Garso izoliacija | 403 |



Dangtis „Rapid 80“, PC, skaidri, su rievėmis vidinėje pusėje

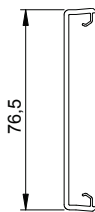

| Modelis | Spalva | Ilgis mm | Pak. m | Svoris kg/100 m | Art.-Nr. |
|------------------|------------|-------------|-----------|--------------------|----------------|
| GK-OTKKPI | permatomas | 2000 | 16 | 21,800 | 6278790 |

PC Polikarbonatas €/m

Viršutinė kanalo dalis instaliaciniams prietaisų kanalams „Rapid 80“ GK (PVC), GS (plienas), GA (aliuminis) ir ISS instaliaciniams kanalams su 76,5 mm sistemos anga užsandarinti. GK-OTKKPI viršutinė dalis pagaminta iš skaidrios, permatomos PC medžiagos ir su rievėmis vidinėje pusėje (išilginiai rėželiai) ir tinka šviestuvams kanaluose ir (arba) kolonose įrengti. Tiekiamas ilgis yra 2000 mm.

Dangtis „Rapid 80“, matinis, lygus

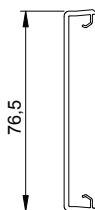

| Modelis | Spalva | Ilgis mm | Pak. m | Svoris kg/100 m | Art.-Nr. |
|----------------|------------|-------------|-----------|--------------------|----------------|
| GK-OTGO | permatomas | 2000 | 16 | 21,800 | 6278690 |

PC Polikarbonatas €/m

Viršutinė kanalo dalis instaliaciniams prietaisų kanalams „Rapid 80“ GK (PVC), GS (plienas), GA (aliuminis) ir ISS instaliaciniams kanalams su 76,5 mm sistemos anga užsandarinti. Viršutinė dalis GK-OTGO pagaminta iš šviesai pralaidžios, neskaidrios PC medžiagos (optika: šlifluotas stiklas) ir tinka šviestuvams kanaluose ir (arba) kolonose įrengti. Tiekiamas ilgis yra 2000 mm.

Tvirtinimo konsolės

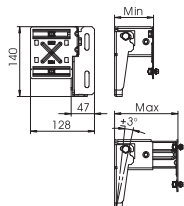

| Modelis | Kon- strukcija | Pak. vienetų | Svoris kg/100 vnt. | Art.-Nr. |
|-------------------|-------------------|-----------------|-----------------------|----------------|
| BKN50 80 | 53-83 mm | 1 | 50,000 | 6288001 |
| BKN75 125 | 78-127 mm | 1 | 57,000 | 6288003 |
| BKN120 205 | 120-205 mm | 1 | 68,000 | 6288005 |
| BKN200 350 | 198-351 mm | 1 | 89,000 | 6288007 |

St Plienas €/vnt.
FS cinkuotas

Tvirtinimo konsolė, skirta prietaisų instaliaciniams kanalams montuoti po palange bei naudoti kaip konvekcinį grotelį laikinąsias konstrukcijas. Tvirtinimo konsolę galima naudoti visuose prietaisu instaliaciniuose kanaluose su 80 mm ir 110 mm sistemos anga; GS, GEK-A ir GK kartu su sieninės konsolės adapteriu.

Sieninės atramos adapteris, skirtas GK, kanalo plotis 110 mm

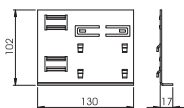

| Modelis | skirta kanalo matmenims | Pak. vienetų | Svoris kg/100 vnt. | Art.-Nr. |
|----------------|-------------------------|-----------------|-----------------------|----------------|
| KS70110 | 70 x 110 mm | 15 | 22,000 | 6279802 |

St Plienas €/vnt.
FS cinkuotas

Sieninės konsolės adapteris, skirtas GK70110 prietaisų instaliaciniams kanalams montuoti prie sieninių konsolių.

Sieninės atramos adapteris, skirtas GK, kanalo plotis 130 mm

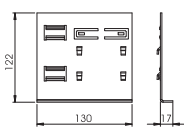

| Modelis | skirta kanalo matmenims | Pak. vienetų | Svoris kg/100 vnt. | Art.-Nr. |
|----------------|-------------------------|-----------------|-----------------------|----------------|
| KS70130 | 70 x 130 mm | 10 | 26,100 | 6279804 |

St Plienas €/vnt.
FS cinkuotas

Sieninės konsolės adapteris, skirtas GK70130 prietaisų instaliaciniams kanalams montuoti prie sieninių konsolių.

Sieninės atramos adapteris, skirtas GK, kanalo plotis 170 mm

skirta kanalo matmenims

| Modelis | Pak. vienetų | Svoris kg/100 vnt. | Art.-Nr. |
|------------------------------|--------------|--------------------|----------------|
| KS70170 70 x 170 mm | 10 | 34,300 | 6279806 |
| Sl Plienas | | | €/vnt. |
| FS cinkuotas | | | |

Sieninės konsolės adapteris, skirtas GK70170 prietaisų instaliaciniams kanalams montuoti prie sieninių konsolių.

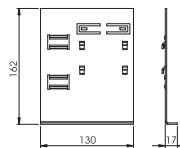

Jungiamasis profilis, skirtas 170 mm pločio kanalui

| Modelis | Matmuo h mm | Pak. vienetų | Svoris kg/100 vnt. | Art.-Nr. |
|---------------------|-------------|--------------|--------------------|----------------|
| KSP170 | 152 | 1 | 23,500 | 6279810 |
| Sl Plienas | | | | €/vnt. |
| FS cinkuotas | | | | |

Stabilizuojamasis profilis, skirtas prietaisų instaliacinių kanalų, kurių vardinis aukštis 170, ant konsolių montuoti.

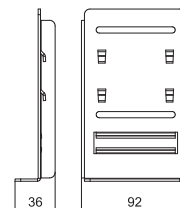

Jungiamasis profilis, skirtas 210 mm pločio kanalui

| Modelis | Matmuo h mm | Pak. vienetų | Svoris kg/100 vnt. | Art.-Nr. |
|---------------------|-------------|--------------|--------------------|----------------|
| KSP210 | 192 | 1 | 31,900 | 6279812 |
| Sl Plienas | | | | €/vnt. |
| FS cinkuotas | | | | |

Stabilizuojamasis profilis, skirtas prietaisų instaliacinių kanalų, kurių vardinis aukštis 210, ant konsolių montuoti.

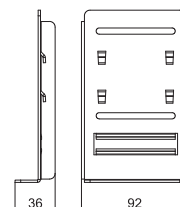

Profilų jungtuvas, horizontalus

| Modelis | Ilgis mm | Profilų skaičius | Pak. vienetų | Svoris kg/100 vnt. | Art.-Nr. |
|-------------------|----------|------------------|--------------|--------------------|----------------|
| PV N3 50H | 50 | 2 | 1 | 0,730 | 6288100 |
| PV N3 75H | 75 | 3 | 1 | 1,080 | 6288102 |
| PV N3 100H | 100 | 4 | 1 | 1,430 | 6288104 |
| PV N3 125H | 125 | 5 | 1 | 1,800 | 6288106 |
| PV N3 150H | 150 | 6 | 1 | 2,130 | 6288108 |
| PV N3 175H | 175 | 7 | 1 | 2,470 | 6288110 |
| PV N3 200H | 200 | 8 | 1 | 2,830 | 6288112 |
| PV N3 225H | 225 | 9 | 1 | 3,170 | 6288114 |
| PV N3 250H | 250 | 10 | 1 | 3,540 | 6288116 |
| PV N3 275H | 275 | 11 | 1 | 3,900 | 6288118 |
| PV N3 300H | 300 | 12 | 1 | 4,300 | 6288120 |

€/vnt.

Horizontalus profilinis sujungiklis su kreipiančiosiomis prapjovomis konvekcinių grotelių profiliams užfiksuoti. Profilinis sujungiklis montuojamas naudojant ant tvirtinimo konsolės, naudojant SP3 tipo įtempiamąją apkabą.

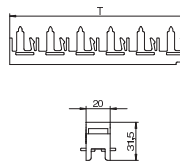

Įtempiamoji apkaba

| Modelis | Pak. vienetų | Svoris kg/100 vnt. | Art.-Nr. |
|---------------------|--------------|--------------------|----------------|
| SP3 | 10 | 0,260 | 6279800 |
| Sl Plienas | | | €/vnt. |
| FS cinkuotas | | | |

Įtempiamoji apkaba, skirta fiksuoti atramai tarp konvekcinių grotelių ir tvirtinimo konsolių.

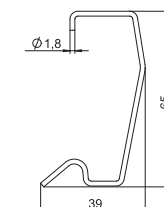

Konvekcinių grotelių jungiamasis ir montažinis profiliai, kanalo aukštis 70 mm

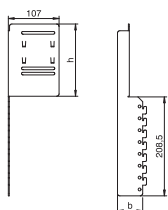

| Modelis | skirta kanalo matmenims | Matmuo | | Pak. vienetų | Svoris kg/100 vnt. | Art.-Nr. |
|-----------|-------------------------|--------|------|--------------|--------------------|----------|
| | | h mm | b mm | | | |
| MVKG70130 | 70x130 | 110 | 68 | 1 | 38,000 | 6279820 |
| MVKG70170 | 70x170 | 150 | 68 | 1 | 49,000 | 6279822 |
| MVKG70210 | 70x210 | 190 | 68 | 1 | 50,000 | 6279824 |

St Plienas €/vnt.

FS cinkuotas

Montavimo ir sujungimo profilis, skirtas prietaisų instaliacinių kanalų konsolėms montuoti kartu su vertikaliai išdėstytomis konvekcinėmis grotelėmis. Montavimo ir sujungimo profilis įspraudžiamas į tvirtinimo konsolę ir įtvirtina vertikalių PVV/N2... tipo profilinį sujungiklį. Prašom atsižvelgti į kanalo matmenis.

Konvekcinių grotelių jungiamasis ir montažinis profiliai, kanalo aukštis 90 mm

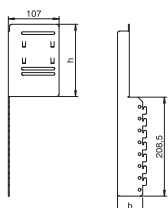

| Modelis | skirta kanalo matmenims | Matmuo | | Pak. vienetų | Svoris kg/100 vnt. | Art.-Nr. |
|-----------|-------------------------|--------|------|--------------|--------------------|----------|
| | | h mm | b mm | | | |
| MVKG90130 | 90x130 | 110 | 88 | 1 | 44,000 | 6279826 |
| MVKG90170 | 90x170 | 150 | 88 | 1 | 50,000 | 6279828 |
| MVKG90210 | 90x210 | 190 | 88 | 1 | 57,000 | 6279830 |

St Plienas €/vnt.

FS cinkuotas

Montavimo ir sujungimo profilis, skirtas prietaisų instaliacinių kanalų konsolėms montuoti kartu su vertikaliai išdėstytomis konvekcinėmis grotelėmis. Montavimo ir sujungimo profilis įspraudžiamas į tvirtinimo konsolę ir įtvirtina vertikalių PVV/N2... tipo profilinį sujungiklį. Prašom atsižvelgti į kanalo matmenis.

Profilių laikiklis, vertikalus

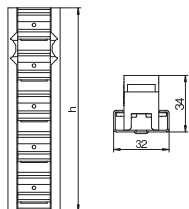

| Modelis | Ilgis mm | Profilių skaičius | Pak. vienetų | Svoris kg/100 vnt. | Art.-Nr. |
|------------|----------|-------------------|--------------|--------------------|----------|
| PVV N2 100 | 100 | 4 | 1 | 6,000 | 6288030 |
| PVV N2 125 | 125 | 5 | 1 | 7,500 | 6288032 |
| PVV N2 150 | 150 | 6 | 1 | 9,000 | 6288034 |
| PVV N2 475 | 475 | 19 | 1 | 28,500 | 6288044 |
| PVV N2 500 | 500 | 20 | 1 | 29,600 | 6288084 |
| PVV N2 600 | 600 | 24 | 1 | 36,000 | 6288050 |
| PVV N2 625 | 625 | 25 | 1 | 37,500 | 6288052 |
| PVV N2 700 | 700 | 28 | 1 | 43,000 | 6288058 |
| PVV N2 800 | 800 | 32 | 1 | 51,200 | 6288090 |
| PVV N2 875 | 875 | 35 | 1 | 52,500 | 6288066 |

€/vnt.

Vertikalus profilių laikiklis su kreipiančiosiomis prapjovomis konvekcinių grotelių profiliams, skirtiems kompaktiškam grotelių blokui sudaryti, užfiksuoti. Vertikalios konvekcinės grotelės prie kanalo priekinės pusės gali būti truputį nuleistos žemyn, apačioje paliekant tarpą grindims valyti, arba nuleistos iki pat grindų ir ten pritvirtintos BVL grindiniu laikikliu. Ši konstrukcija yra konvektorių dangos variantas. Vietoje konvekcinių grotelių profilių galima sukonstruoti šildymo konvektorių apdangalą, naudojant uždarus lakštinio plieno apdangalus.

Grindinis laikiklis

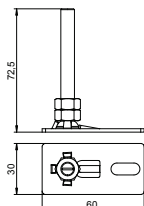

| Modelis | Pak. vienetų | Svoris kg/100 vnt. | Art.-Nr. |
|---------|--------------|--------------------|----------|
| BVL | 1 | 6,000 | 6288180 |

€/vnt.

Grindinis laikiklis BVL skirtas PVV/N2... tipo vertikaliems profiliniams sujungikliams ant grindų tvirtinti.

Konvekcinųjų grotelių profilis

| Modelis | Spalva | Paviršius | Ilgis mm | Pak. m | Svoris kg/100 m | Art.-Nr. |
|---------|-----------------|-----------|-------------|-----------|--------------------|----------|
| KG2RW | baltas | — | 2000 | 40 | 23,100 | 6287700 |
| KG2CW | kreminis | — | 2000 | 40 | 23,100 | 6287701 |
| KG2LGR | šviesiai pilkas | — | 2000 | 40 | 23,100 | 6287702 |
| KG2RW | baltas | — | 3000 | 60 | 23,100 | 6287710 |
| KG2CW | kreminis | — | 3000 | 60 | 23,100 | 6287711 |
| KG2LGR | šviesiai pilkas | — | 3000 | 60 | 23,100 | 6287712 |
| KG2EL | — | anoduotas | 3000 | 60 | 21,900 | 6287723 |
| KG2EL | — | anoduotas | 2000 | 40 | 21,900 | 6287733 |

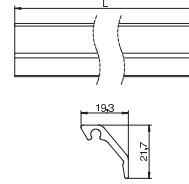

Alu Aliuminis

€/m

EL anoduotas

Istrižos konvekcinės grotelės, skirtos atstumams tarp prietaisų instaliacinio kanalo ir sienos gražiai užsandarinti. Konvekcinųjų grotelių profilis galima montuoti ir horizontaliai, ir vertikaliai.

Movos kaiščiai

| Modelis | Spalva | Pak. vienetų | Svoris kg/100 vnt. | Art.-Nr. |
|---------|--------|-----------------|-----------------------|----------|
| 8VS4 | — | 100 | 0,740 | 6287810 |

€/vnt.



Movos strypas konvekcinųjų grotelių profiliams sujungti.

Sieninė apdaila, iš PVC, 70110

| Modelis | Spalva | Matmuo | | Pak. vienetų | Svoris kg/100 vnt. | Art.-Nr. |
|----------------|-----------------|---------|---------|-----------------|-----------------------|----------|
| | | a mm | b mm | | | |
| G-KWAO70110RW | baltas | 178 | 104 | 1 | 6,300 | 6274810 |
| G-KWAO70110CW | kreminis | 178 | 104 | 1 | 6,300 | 6274811 |
| G-KWAO70110LGR | šviesiai pilkas | 178 | 104 | 1 | 6,300 | 6274812 |

ABS/ASA Akrilnitrilo-butadieno-stirenas

€/vnt.

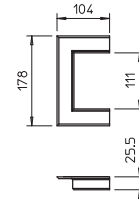

Sieninė apdaila, skirta sieniniams įvadams, montuojant prie sienos.

Sieninė apdaila, iš PVC, 90110

| Modelis | Spalva | Matmuo | | Pak. vienetų | Svoris kg/100 vnt. | Art.-Nr. |
|---------------|--------|---------|---------|-----------------|-----------------------|----------|
| | | a mm | b mm | | | |
| G-KWAO90110RW | baltas | 178 | 124 | 1 | 7,100 | 6274910 |

ABS/ASA Akrilnitrilo-butadieno-stirenas

€/vnt.

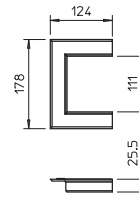

Sieninė apdaila, skirta sieniniams įvadams, montuojant prie sienos.

Sieninė apdaila, iš PVC, 70130

| Modelis | Spalva | Matmuo | | Pak. vienetų | Svoris kg/100 vnt. | Art.-Nr. |
|---------------|----------|---------|---------|-----------------|-----------------------|----------|
| | | a mm | b mm | | | |
| G-KWAO70130RW | baltas | 198 | 104 | 1 | 6,500 | 6274820 |
| G-KWAO70130CW | kreminis | 198 | 104 | 1 | 6,500 | 6274821 |

ABS/ASA Akrilnitrilo-butadieno-stirenas

€/vnt.

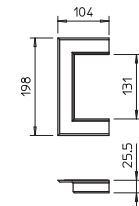

Sieninė apdaila, skirta sieniniams įvadams, montuojant prie sienos.

Sieninė apdaila iš PVC, 90130

| Modelis | Spalva | Matmuo | | Pak. vienetų | Svoris kg/100 vnt. | Art.-Nr. |
|---------------|--------|---------|---------|-----------------|-----------------------|----------|
| | | a mm | b mm | | | |
| G-KWAO90130RW | baltas | 198 | 124 | 1 | 7,300 | 6274920 |

ABS/ASA Akrilnitrilo-butadieno-stirenas

€/vnt.

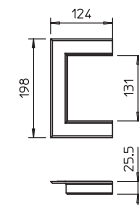

Sieninė apdaila, skirta sieniniams įvadams, montuojant prie sienos.

Sieninė apdaila, iš PVC, 70170

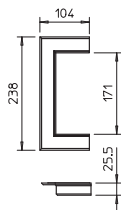

| Modelis | Spalva | Matmuo | | Pak. vienetų | Svoris kg/100 vnt. | Art.-Nr. |
|----------------|-----------------|--------|------|--------------|--------------------|----------|
| | | a mm | b mm | | | |
| G-KWAO70170RW | baltas | 238 | 104 | 1 | 7,100 | 6274830 |
| G-KWAO70170CW | kreminis | 238 | 104 | 1 | 7,100 | 6274831 |
| G-KWAO70170LGR | šviesiai pilkas | 238 | 104 | 1 | 7,100 | 6274832 |

ABS/ASA Akrilnitrilo-butadieno-stirenas

€/vnt.

Sieninė apdaila, skirta sieniniams įvadams, montuojant prie sienos.

Sieninė apdaila, iš PVC, 90170

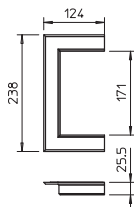

| Modelis | Spalva | Matmuo | | Pak. vienetų | Svoris kg/100 vnt. | Art.-Nr. |
|---------------|--------|--------|------|--------------|--------------------|----------|
| | | a mm | b mm | | | |
| G-KWAO90170RW | baltas | 238 | 124 | 1 | 7,500 | 6274930 |

ABS/ASA Akrilnitrilo-butadieno-stirenas

€/vnt.

Sieninė apdaila, skirta sieniniams įvadams, montuojant prie sienos.

Sieninė apdaila iš PVC, 70210

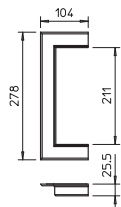

| Modelis | Spalva | Matmuo | | Pak. vienetų | Svoris kg/100 vnt. | Art.-Nr. |
|---------------|--------|--------|------|--------------|--------------------|----------|
| | | a mm | b mm | | | |
| G-KWAO70210RW | baltas | 278 | 104 | 1 | 7,500 | 6274840 |

ABS/ASA Akrilnitrilo-butadieno-stirenas

€/vnt.

Sieninė apdaila, skirta sieniniams įvadams, montuojant prie sienos.

Sieninis apdaila, iš PVC, 90210

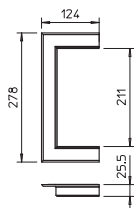

| Modelis | Spalva | Matmuo | | Pak. vienetų | Svoris kg/100 vnt. | Art.-Nr. |
|---------------|--------|--------|------|--------------|--------------------|----------|
| | | a mm | b mm | | | |
| G-KWAO90210RW | baltas | 278 | 124 | 1 | 7,800 | 6274940 |

ABS/ASA Akrilnitrilo-butadieno-stirenas

€/vnt.

Sieninė apdaila, skirta sieniniams įvadams, montuojant prie sienos.

Sieninė apdaila, iš PVC, 70110

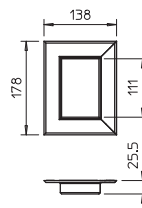

| Modelis | Spalva | Matmuo | | Pak. vienetų | Svoris kg/100 vnt. | Art.-Nr. |
|---------------|--------|--------|------|--------------|--------------------|----------|
| | | a mm | b mm | | | |
| G-KWAG70110RW | baltas | 178 | 138 | 1 | 8,900 | 6274850 |

ABS/ASA Akrilnitrilo-butadieno-stirenas

€/vnt.

Sieninė apdaila, skirta sieniniams įvadams, montuojant prie konsolių.

Sieninė apdaila, iš PVC, 90110

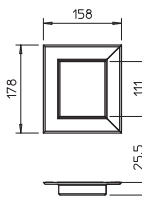

| Modelis | Spalva | Matmuo | | Pak. vienetų | Svoris kg/100 vnt. | Art.-Nr. |
|---------------|--------|--------|------|--------------|--------------------|----------|
| | | a mm | b mm | | | |
| G-KWAG90110RW | baltas | 178 | 158 | 1 | 9,600 | 6274850 |

ABS/ASA Akrilnitrilo-butadieno-stirenas

€/vnt.

Sieninė apdaila, skirta sieniniams įvadams, montuojant prie konsolių.

Sieninė apdaila, iš PVC, 70130

| Modelis | Spalva | Matmuo | | Pak. vienetų | Svoris kg/100 vnt. | Art.-Nr. |
|----------------------|--------|--------|------|--------------|--------------------|----------------|
| | | a mm | b mm | | | |
| G-KWAG70130RW | baltas | 198 | 138 | 1 | 9,400 | 6274860 |

ABS/ASA Akrilnitrilo-butadieno-stirenas € /vnt.

Sieninė apdaila, skirta sieniniams įvadams, montuojant prie konsolių.

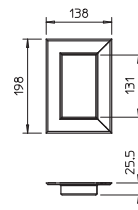

Sieninė apdaila, iš PVC, 90130

| Modelis | Spalva | Matmuo | | Pak. vienetų | Svoris kg/100 vnt. | Art.-Nr. |
|----------------------|--------|--------|------|--------------|--------------------|----------------|
| | | a mm | b mm | | | |
| G-KWAG90130RW | baltas | 198 | 158 | 1 | 10,100 | 6274870 |

ABS/ASA Akrilnitrilo-butadieno-stirenas € /vnt.

Sieninė apdaila, skirta sieniniams įvadams, montuojant prie konsolių.

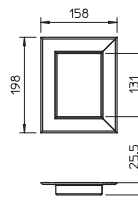

Sieninė apdaila, iš PVC, 70170

| Modelis | Spalva | Matmuo | | Pak. vienetų | Svoris kg/100 vnt. | Art.-Nr. |
|----------------------|--------|--------|------|--------------|--------------------|----------------|
| | | a mm | b mm | | | |
| G-KWAG70170RW | baltas | 238 | 138 | 1 | 10,400 | 6274870 |

ABS/ASA Akrilnitrilo-butadieno-stirenas € /vnt.

Sieninė apdaila, skirta sieniniams įvadams, montuojant prie konsolių.

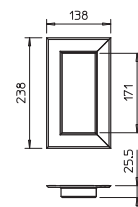

Sieninė apdaila, iš PVC, 90170

| Modelis | Spalva | Matmuo | | Pak. vienetų | Svoris kg/100 vnt. | Art.-Nr. |
|----------------------|--------|--------|------|--------------|--------------------|----------------|
| | | a mm | b mm | | | |
| G-KWAG90170RW | baltas | 238 | 158 | 1 | 11,100 | 6274970 |

ABS/ASA Akrilnitrilo-butadieno-stirenas € /vnt.

Sieninė apdaila, skirta sieniniams įvadams, montuojant prie konsolių.

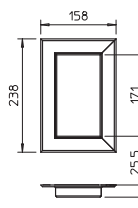

Sieninė apdaila, iš PVC, 70210

| Modelis | Spalva | Matmuo | | Pak. vienetų | Svoris kg/100 vnt. | Art.-Nr. |
|----------------------|--------|--------|------|--------------|--------------------|----------------|
| | | a mm | b mm | | | |
| G-KWAG70210RW | baltas | 278 | 138 | 1 | 11,400 | 6274880 |

ABS/ASA Akrilnitrilo-butadieno-stirenas € /vnt.

Sieninė apdaila, skirta sieniniams įvadams, montuojant prie konsolių.

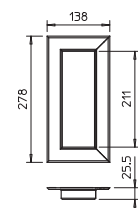

Sieninė apdaila, iš PVC, 90210

| Modelis | Spalva | Matmuo | | Pak. vienetų | Svoris kg/100 vnt. | Art.-Nr. |
|----------------------|--------|--------|------|--------------|--------------------|----------------|
| | | a mm | b mm | | | |
| G-KWAG90210RW | baltas | 278 | 158 | 1 | 12,200 | 6274980 |

ABS/ASA Akrilnitrilo-butadieno-stirenas € /vnt.

Sieninė apdaila, skirta sieniniams įvadams, montuojant prie konsolių.

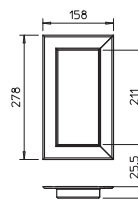

Sieninė apdaila iš aliuminio, 70110

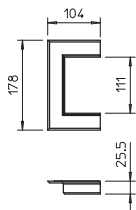

| Modelis | Spalva | Matmuo a mm | Matmuo b mm | Pak. vienetų | Svoris kg/100 vnt. | Art.-Nr. |
|----------------|-----------------|-------------|-------------|--------------|--------------------|----------|
| G-AWAO70110RW | baltas | 178 | 104 | 1 | 10,300 | 6278800 |
| G-AWAO70110CW | kreminis | 178 | 104 | 1 | 10,300 | 6278801 |
| G-AWAO70110LGR | šviesiai pilkas | 178 | 104 | 1 | 10,300 | 6278802 |

Alu Aliuminis

€/vnt.

Sieninė apdaila, skirta sieniniams įvadams, montuojant prie sienos.

Sieninė apdaila, iš aliuminio, 90110

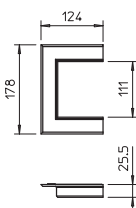

| Modelis | Spalva | Matmuo a mm | Matmuo b mm | Pak. vienetų | Svoris kg/100 vnt. | Art.-Nr. |
|----------------|-----------------|-------------|-------------|--------------|--------------------|----------|
| G-AWAO90110RW | baltas | 178 | 124 | 1 | 11,600 | 6278880 |
| G-AWAO90110CW | kreminis | 178 | 124 | 1 | 11,600 | 6278881 |
| G-AWAO90110LGR | šviesiai pilkas | 178 | 124 | 1 | 11,600 | 6278882 |

Alu Aliuminis

€/vnt.

Sieninė apdaila, skirta sieniniams įvadams, montuojant prie sienos.

Sieninė apdaila, iš aliuminio, 70130

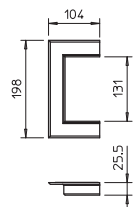

| Modelis | Spalva | Matmuo a mm | Matmuo b mm | Pak. vienetų | Svoris kg/100 vnt. | Art.-Nr. |
|----------------|-----------------|-------------|-------------|--------------|--------------------|----------|
| G-AWAO70130RW | baltas | 198 | 104 | 1 | 10,900 | 6278810 |
| G-AWAO70130CW | kreminis | 198 | 104 | 1 | 10,900 | 6278811 |
| G-AWAO70130LGR | šviesiai pilkas | 198 | 104 | 1 | 10,900 | 6278812 |

Alu Aliuminis

€/vnt.

Sieninė apdaila, skirta sieniniams įvadams, montuojant prie sienos.

Sieninė apdaila, iš aliuminio, 90130

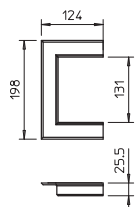

| Modelis | Spalva | Matmuo a mm | Matmuo b mm | Pak. vienetų | Svoris kg/100 vnt. | Art.-Nr. |
|----------------|-----------------|-------------|-------------|--------------|--------------------|----------|
| G-AWAO90130RW | baltas | 198 | 124 | 1 | 12,300 | 6278890 |
| G-AWAO90130CW | kreminis | 198 | 124 | 1 | 12,300 | 6278891 |
| G-AWAO90130LGR | šviesiai pilkas | 198 | 124 | 1 | 12,300 | 6278892 |

Alu Aliuminis

€/vnt.

Sieninė apdaila, skirta sieniniams įvadams, montuojant prie sienos.

Sieninė apdaila, iš aliuminio, 70170

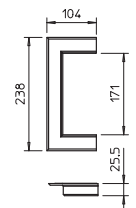

| Modelis | Spalva | Matmuo a mm | Matmuo b mm | Pak. vienetų | Svoris kg/100 vnt. | Art.-Nr. |
|----------------|-----------------|-------------|-------------|--------------|--------------------|----------|
| G-AWAO70170RW | baltas | 238 | 104 | 1 | 12,300 | 6278820 |
| G-AWAO70170CW | kreminis | 238 | 104 | 1 | 12,300 | 6278821 |
| G-AWAO70170LGR | šviesiai pilkas | 238 | 104 | 1 | 12,300 | 6278822 |

Alu Aliuminis

€/vnt.

Sieninė apdaila, skirta sieniniams įvadams, montuojant prie sienos.

Sieninė apdaila iš aliuminio, 90170

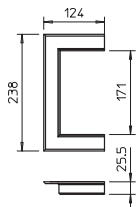

| Modelis | Spalva | Matmuo a mm | Matmuo b mm | Pak. vienetų | Svoris kg/100 vnt. | Art.-Nr. |
|----------------|-----------------|-------------|-------------|--------------|--------------------|----------|
| G-AWAO90170RW | baltas | 238 | 124 | 1 | 13,600 | 6279000 |
| G-AWAO90170CW | kreminis | 238 | 124 | 1 | 13,600 | 6279001 |
| G-AWAO90170LGR | šviesiai pilkas | 238 | 124 | 1 | 13,600 | 6279002 |

Alu Aliuminis

€/vnt.

Sieninė apdaila, skirta sieniniams įvadams, montuojant prie sienos.

Sieninė apdaila iš aliuminio, 70210

| Modelis | Spalva | Matmuo | | Pak. vienetų | Svoris kg/100 vnt. | Art.-Nr. |
|----------------|-----------------|--------|------|--------------|--------------------|----------|
| | | a mm | b mm | | | |
| G-AWAO70210RW | baltas | 278 | 104 | 1 | 13,600 | 6278830 |
| G-AWAO70210LGR | šviesiai pilkas | 278 | 104 | 1 | 13,600 | 6278832 |
| G-AWAO70210CW | kreminis | 278 | 104 | 1 | 13,600 | 6278831 |

Alu Aliuminis

€/vnt.

Sieninė apdaila, skirta sieniniams įvadams, montuojant prie sienos.

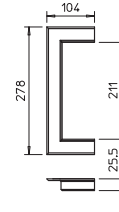

Sieninė apdaila, iš aliuminio, 90210

| Modelis | Spalva | Matmuo | | Pak. vienetų | Svoris kg/100 vnt. | Art.-Nr. |
|----------------|-----------------|--------|------|--------------|--------------------|----------|
| | | a mm | b mm | | | |
| G-AWAO90210RW | baltas | 278 | 124 | 1 | 14,900 | 6279010 |
| G-AWAO90210CW | kreminis | 278 | 124 | 1 | 14,900 | 6279011 |
| G-AWAO90210LGR | šviesiai pilkas | 278 | 124 | 1 | 14,900 | 6279012 |

Alu Aliuminis

€/vnt.

Sieninė apdaila, skirta sieniniams įvadams, montuojant prie sienos.

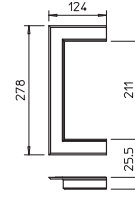

Sieninė apdaila, iš aliuminio, 70110

| Modelis | Spalva | Matmuo | | Pak. vienetų | Svoris kg/100 vnt. | Art.-Nr. |
|----------------|-----------------|--------|------|--------------|--------------------|----------|
| | | a mm | b mm | | | |
| G-AWAG70110RW | baltas | 178 | 138 | 1 | 16,000 | 6278840 |
| G-AWAG70110CW | kreminis | 178 | 138 | 1 | 16,000 | 6278841 |
| G-AWAG70110LGR | šviesiai pilkas | 178 | 138 | 1 | 16,000 | 6278842 |

Alu Aliuminis

€/vnt.

Sieninis dengiamasis skydas, uždaras, skirtas sieniniams įvadams, montuojant prie konsolių. Esant atitinkamiems matmenims tinka naudoti ir kaip dengiamasis rėmelis ISS instaliacinėms kolonom.

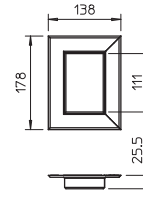

Sieninė apdaila, iš aliuminio, 90110

| Modelis | Spalva | Matmuo | | Pak. vienetų | Svoris kg/100 vnt. | Art.-Nr. |
|----------------|-----------------|--------|------|--------------|--------------------|----------|
| | | a mm | b mm | | | |
| G-AWAG90110RW | baltas | 178 | 158 | 1 | 17,400 | 6279020 |
| G-AWAG90110CW | kreminis | 178 | 158 | 1 | 17,400 | 6279021 |
| G-AWAG90110LGR | šviesiai pilkas | 178 | 158 | 1 | 17,400 | 6279022 |

Alu Aliuminis

€/vnt.

Sieninis dengiamasis skydas, uždaras, skirtas sieniniams įvadams, montuojant prie konsolių. Esant atitinkamiems matmenims tinka naudoti ir kaip dengiamasis rėmelis ISS instaliacinėms kolonom.

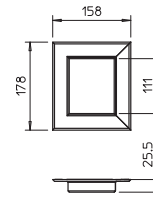

Sieninė apdaila, iš aliuminio, 70130

| Modelis | Spalva | Matmuo | | Pak. vienetų | Svoris kg/100 vnt. | Art.-Nr. |
|----------------|-----------------|--------|------|--------------|--------------------|----------|
| | | a mm | b mm | | | |
| G-AWAG70130RW | baltas | 198 | 138 | 1 | 17,300 | 6278850 |
| G-AWAG70130CW | kreminis | 198 | 138 | 1 | 17,300 | 6278851 |
| G-AWAG70130LGR | šviesiai pilkas | 198 | 138 | 1 | 17,300 | 6278852 |

Alu Aliuminis

€/vnt.

Sieninis dengiamasis skydas, uždaras, skirtas sieniniams įvadams, montuojant prie konsolių. Esant atitinkamiems matmenims tinka naudoti ir kaip dengiamasis rėmelis ISS instaliacinėms kolonom.

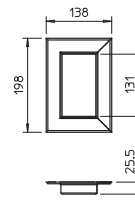

Sieninė apdaila, iš aliuminio, 90130

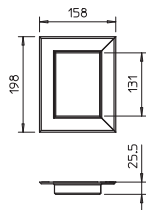

| Modelis | Spalva | Matmuo a mm | Matmuo b mm | Pak. vienetų | Svoris kg/100 vnt. | Art.-Nr. |
|----------------|-----------------|-------------|-------------|--------------|--------------------|----------|
| G-AWAG90130RW | baltas | 198 | 158 | 1 | 18,700 | 6279030 |
| G-AWAG90130CW | kreminis | 198 | 158 | 1 | 18,700 | 6279031 |
| G-AWAG90130LGR | šviesiai pilkas | 198 | 158 | 1 | 18,700 | 6279032 |

Alu Aliuminis €/vnt.

Sieninis dengiamasis skydas, uždaras, skirtas sieniniams įvadams, montuojant prie konsolių. Esant atitinkamiems matmenims tinka naudoti ir kaip dengiamasis rėmelis ISS instaliacinėms kolonom.

Sieninė apdaila, iš aliuminio, 70170

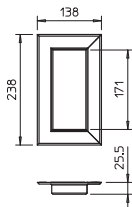

| Modelis | Spalva | Matmuo a mm | Matmuo b mm | Pak. vienetų | Svoris kg/100 vnt. | Art.-Nr. |
|----------------|-----------------|-------------|-------------|--------------|--------------------|----------|
| G-AWAG70170RW | baltas | 238 | 138 | 1 | 20,000 | 6278860 |
| G-AWAG70170CW | kreminis | 238 | 138 | 1 | 20,000 | 6278861 |
| G-AWAG70170LGR | šviesiai pilkas | 238 | 138 | 1 | 20,000 | 6278862 |

Alu Aliuminis €/vnt.

Sieninis dengiamasis skydas, uždaras, skirtas sieniniams įvadams, montuojant prie konsolių. Esant atitinkamiems matmenims tinka naudoti ir kaip dengiamasis rėmelis ISS instaliacinėms kolonom.

Sieninė apdaila iš aliuminio, 90170

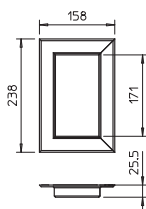

| Modelis | Spalva | Matmuo a mm | Matmuo b mm | Pak. vienetų | Svoris kg/100 vnt. | Art.-Nr. |
|----------------|-----------------|-------------|-------------|--------------|--------------------|----------|
| G-AWAG90170RW | baltas | 238 | 158 | 1 | 21,300 | 6279040 |
| G-AWAG90170CW | kreminis | 238 | 158 | 1 | 21,300 | 6279041 |
| G-AWAG90170LGR | šviesiai pilkas | 238 | 158 | 1 | 21,300 | 6279042 |

Alu Aliuminis €/vnt.

Sieninis dengiamasis skydas, uždaras, skirtas sieniniams įvadams, montuojant prie konsolių. Esant atitinkamiems matmenims tinka naudoti ir kaip dengiamasis rėmelis ISS instaliacinėms kolonom.

Sieninė apdaila iš aliuminio, 70210

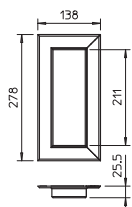

| Modelis | Spalva | Matmuo a mm | Matmuo b mm | Pak. vienetų | Svoris kg/100 vnt. | Art.-Nr. |
|----------------|-----------------|-------------|-------------|--------------|--------------------|----------|
| G-AWAG70210RW | baltas | 278 | 138 | 1 | 22,600 | 6278870 |
| G-AWAG70210CW | kreminis | 278 | 138 | 1 | 22,600 | 6278871 |
| G-AWAG70210LGR | šviesiai pilkas | 278 | 138 | 1 | 22,600 | 6278872 |

Alu Aliuminis €/vnt.

Sieninis dengiamasis skydas, uždaras, skirtas sieniniams įvadams, montuojant prie konsolių. Esant atitinkamiems matmenims tinka naudoti ir kaip dengiamasis rėmelis ISS instaliacinėms kolonom.

Sieninė apdaila iš aliuminio, 90210

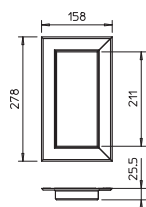

| Modelis | Spalva | Matmuo a mm | Matmuo b mm | Pak. vienetų | Svoris kg/100 vnt. | Art.-Nr. |
|----------------|-----------------|-------------|-------------|--------------|--------------------|----------|
| G-AWAG90210RW | baltas | 278 | 158 | 1 | 23,900 | 6279050 |
| G-AWAG90210CW | kreminis | 278 | 158 | 1 | 23,900 | 6279051 |
| G-AWAG90210LGR | šviesiai pilkas | 278 | 158 | 1 | 23,900 | 6279052 |

Alu Aliuminis €/vnt.

Sieninis dengiamasis skydas, uždaras, skirtas sieniniams įvadams, montuojant prie konsolių. Esant atitinkamiems matmenims tinka naudoti ir kaip dengiamasis rėmelis ISS instaliacinėms kolonom.

Garsą izol. barjeras

| Modelis | Ilgis mm | Pak. vienetų | Svoris kg/100 vnt. | Art.-Nr. |
|---------|-------------|-----------------|-----------------------|----------|
| 7LSB | 300 | 15 | 3,867 | 6288650 |

€/vnt.

Garsą izol. barjeras mažina garso bangų sklaidimą, pvz., kabelių sistemą tiesiant angose, iškirstose sienoje tarp dviejų biurų. Garsą izol. barjeras pagamintas iš akmens vatos ir tiekiamas apie 30 mm skersmens ir 300 mm ilgio. Montuojant medžiagos nebūtina labai stipriai suspausti.

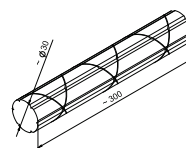

Garsą izol. barjeras, metrais

| Modelis | Pak. m | Svoris kg/100 m | Art.-Nr. |
|---------|-----------|--------------------|----------|
| 7LSB M | 50 | 10,500 | 6288651 |

€/m

Garsą izol. barjeras mažina garso bangų sklaidimą, pvz., kabelių sistemą tiesiant angose, iškirstose sienoje tarp dviejų biurų. Garsą izoliuojantį barjerą sudaro akmens vata, tiekiamas maždaug 30 mm skersmens. Metrais parduodama prekė tiekama kartoninėje dėžėje, medžiagos ilgis – 50 m. Montuojant medžiagos nebūtina labai stipriai suspausti.

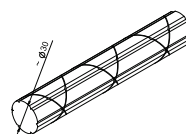



ISS instaliacinių kolonų sistemos

| | | |
|---|--|-----|
|  | Grindų-lubų instaliacinė kolona, iš plieno | 406 |
|  | Grindų-lubų instaliacinė kolona, iš aliuminio | 408 |
|  | Pramoninės instaliacinės kolonos | 434 |
|  | Instaliacinių grindų-lubų kolonų priedai | 438 |
|  | Grindų instaliacinė kolona, iš plieno | 440 |
|  | Grindų instaliacinė kolona, iš aliuminio | 441 |
|  | Prietaisų instaliacija | 444 |

Instaliacinė kolona, iš lakštinio plieno, su dangčiu iš lakštinio plieno

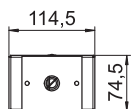

| Modelis | Spalva | Pak. vienetų | Svoris kg/100 vnt. | Art.-Nr. |
|--------------|--------|--------------|--------------------|----------|
| ISS70110STRW | baltas | 1 | 1.121,000 | 6286530 |
| SI Plienas | | | | €/vnt. |

Instaliacinė kolona

Komplektą sudaro:

1 vieno latakų kolona su įtempiamąja tvirtinimo priemone

 bendras ilgis: 2800 mm–3700 mm

1 lubų tvirtinimo priemonė su įtempiamuoju įtaisų

1 viršutinė dalis iš lakštinio plieno

 ilgis: 2500 mm

Komplekte yra 2 m skiriamoji pertvara iš PVC bei 2 viršutinės dalies apkabos.

Instaliacinė kolona tinkama 71GD... serijos prietaisų montажinėms dėžutėms

įstatyti.

Instaliacinė kolona yra sukomplektuota, bet be rozečių. Priedai parenkami, priklausomai nuo montavimo situacijos.

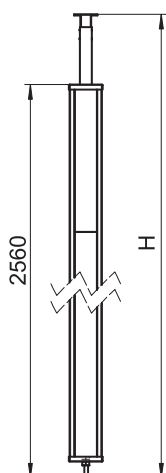

Instaliacinė kolona, iš lakštinio plieno, su dangčiu iš PVC

| Modelis | Spalva | Pak. vienetų | Svoris kg/100 vnt. | Art.-Nr. |
|---------------|--------|--------------|--------------------|----------|
| ISS70110STKRW | baltas | 1 | 1.100,000 | 6286540 |

SI Plienas

€/vnt.

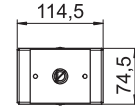

Instaliacinė kolona

Komplektą sudaro:

1 vieno latakų kolona su įtempiamąja tvirtinimo priemone
bendras ilgis: 2800 mm–3700 mm

1 lubų tvirtinimo priemonė su įtempiamuoju įtaisais

1 viršutinė dalis iš PVC

ilgis: 2500 mm

Komplekte yra 2 m skiriamoji pertvara iš PVC bei 2 viršutinės dalies apkabos.

Instaliacinė kolona tinkama 71GD... serijos prietaisų montажinėms dėžutėms įstatyti.

Instaliacinė kolona yra sukomplektuota, bet be rozečių. Priedai parenkami, priklausomai nuo montavimo situacijos.

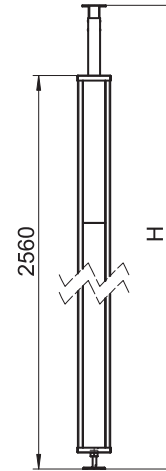

Lubų dengiamoji plokštelė

| Modelis | Spalva | Pak. vienetų | Svoris kg/100 vnt. | Art.-Nr. |
|---------|--------|--------------|--------------------|----------|
| ISS98B | baltas | 1 | 13,000 | 6286800 |

SI Plienas

€/vnt.

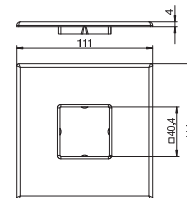

Skirta lubų išpjovai paslėpti ISS98 instaliacinės kolonos įėjimo į lubas srityje.

Gnybto tvirtinimas

| Modelis | Spalva | Pak. vienetų | Svoris kg/100 vnt. | Art.-Nr. |
|---------|--------|--------------|--------------------|----------|
| ISS98KF | — | 1 | 24,500 | 6286802 |

SI Plienas
FS cinkuotas

€/vnt.

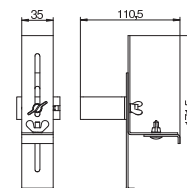

Gnybtinis tvirtinimo elementas, skirtas ISS98 instaliacinės kolonos teleskopo profiliui tvirtinti prie tarpinių arba pakabinamųjų lubų laikančiųjų bėgelių.

Instaliacinė kolona, tipas ISST70140

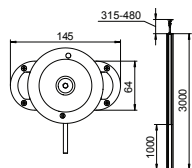

| Modelis | Spalva | Paviršius | Ilgis mm | Pak. vienetų | Svoris kg/100 vnt. | Art.-Nr. |
|-------------|--------|-----------|-------------|-----------------|-----------------------|----------|
| ISST70140EL | — | anoduotas | 3300 | 1 | 820,000 | 6288933 |
| ISST70140RW | baltas | — | 3300 | 1 | 820,000 | 6288930 |

Alu Aliuminis

EL anoduotas

€/vnt.

ISS dviguba instaliacinė kolona iš aliuminio, 76,5 mm plyšiu.

Komplektą sudaro:

1 vieno latakų kolona su įtempiamąja tvirtinimo priemone

bendras ilgis: 3 315–3 480 mm

1 lubų tvirtinimo priemonė su įtempiamuoju įtaisu

1 kanalo įmontuojamas profilis

ilgis: 1 000 mm

1 viršutinė aliuminio dalis

ilgis: 1 000 mm

Prietaisų įrengimo zona tinka priekyje užsifiksuojančių 71GD... serijos prietaisų montажinėms dėžutėms įstatyti.

Instaliacinė kolona yra sukomplektuota, bet be rozečių. Priedai parenkami priklausomai nuo montavimo situacijos.

Grandinė plokštė, skirta ISST70140

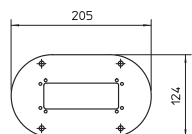

| Modelis | Spalva | Pak. vienetų | Svoris kg/100 vnt. | Art.-Nr. |
|--------------|-----------------|-----------------|-----------------------|----------|
| ISSBP70140RW | baltas | 1 | 18,500 | 6290120 |
| ISSBP70140WA | balto aliuminio | 1 | 18,500 | 6290124 |

St Plienas

FSK galvanizuotas / padengtas plastik

€/vnt.

Su 30 mm matoma briauna ir 4 tvirtinimo skylėmis Ø 8,5 mm. Pagrindo plokštė tinka ISST70140, ISSO70140 ir ISST70140B tipo instaliacinėms kolonoms montuoti.

Tarpinis stabilizatorius, skirtas ISST70140

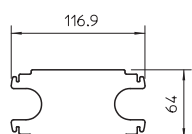

| Modelis | Spalva | Pak. vienetų | Svoris kg/100 vnt. | Art.-Nr. |
|-----------|--------|-----------------|-----------------------|----------|
| ISSZ70140 | baltas | 1 | 8,000 | 6290160 |

St Plienas

FSK galvanizuotas / padengtas plastik

€/vnt.

Tarpinis stabilizatorius, skirtas „Twin“ profiliams papildomai sutvirtinti. Tinka montuoti ant ISST70140 ir ISST70140B tipų instaliacinių kolonų.

Tvirtinimo kampas ,skirtas ISST70140B

| Modelis | Spalva | Pak. vienetų | Svoris kg/100 vnt. | Art.-Nr. |
|---------------------|--------|--------------|--------------------|----------------|
| ISSBW70140RW | baltas | 1 | 8,500 | 6290150 |

€ /vnt.

St Plienas

FSK galvanizuotas / padengtas plastiku

Tvirtinimo kampas, skirtas „Twin“ instaliacinei kolonai prie sienos tvirtinti. Tinka montuoti ant instaliacinių kolonų, tipo ISST70140 ir ISST70140B.

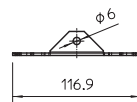

Guminis pagrindas, skirtas ISST70140

| Modelis | Spalva | Pak. vienetų | Svoris kg/100 vnt. | Art.-Nr. |
|-------------------|--------|--------------|--------------------|----------------|
| ISSGU70140 | juoda | 1 | 5,000 | 6290174 |

€ /vnt.

GUM Guma

Guminis pagrindas, skirtas grindų-lubų instaliacinei kolonai tvirtinti taip, kad ji nenuslystų. Guminis pagrindas tinka ISST70140, ISSO70140 ir ISST70140B tipo instaliaciniams kolonomis montuoti.

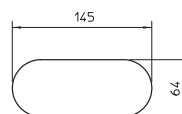

Lubų dengiamasis rėmelis, skirtas ISST70140

| Modelis | Spalva | Pak. vienetų | Svoris kg/100 vnt. | Art.-Nr. |
|--------------------|--------|--------------|--------------------|----------------|
| WAG70140TRW | baltas | 1 | 28,600 | 6290200 |

€ /vnt.

St Plienas

Lubų dengiamasis skydas, skirtas kolonos pervadui lubose nepriekaištingai užbaigti. Tinka ISST70140 ir ISST70140B tipo instaliacinei kolonai.

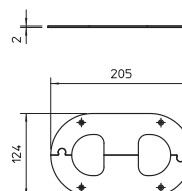

Instaliacinė kolona, tipas ISST70140B

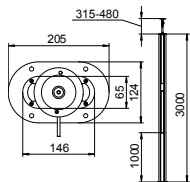

| Modelis | Spalva | Paviršius | Ilgis mm | Pak. vienetų | Svoris kg/100 vnt. | Art.-Nr. |
|--------------|--------|-----------|-------------|-----------------|-----------------------|----------|
| ISST70140BEL | — | anoduotas | 3300 | 1 | 860,000 | 6290013 |
| ISST70140BRW | baltas | — | 3300 | 1 | 860,000 | 6290010 |

Alu Aliuminis

EL anoduotas

€/vnt.

ISS dviguba instaliacinė kolona iš aliuminio, 76,5 mm plyšiu.

Komplektą sudaro:

1 vieno latakų kolona su įtempiamąja tvirtinimo priemone
bendras ilgis: 3 315–3 480 mm

1 apšvietimo tvirtinimo laikiklis

1 tvirtinimo prie lubų priemonė su įtempiamuoju įtaisu ir
ISSDB tipo tvirtinimo prie lubų priemonė

1 kanalo įmontuojamas profilis

ilgis: 1 000 mm

1 viršutinė aliuminio dalis

ilgis: 1 000 mm

Prietaisų įrengimo zona tinkama priekyje užsifiksuojančių

71GD... serijos prietaisų montazinėms dėžutėms įstatyti. Šviestuvų tvirtinimo plokštė pritvirtinta

1 850 mm aukštyje, o jos pačios aukštis yra 148 mm. Naudojant standartinius įvairių gamintojų sieninius šviestuvų laikiklius, čia galima realizuoti įvairius darbo vietas arba visos patalpos apšvietimo sprendimus.

Instaliacinė kolona yra sukomplektuota, bet be rozečių. Priedai parenkami priklausomai nuo montavimo situacijos.

Pagrindo plokštė, skirta ISST70140B

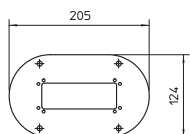

| Modelis | Spalva | Pak. vienetų | Svoris kg/100 vnt. | Art.-Nr. |
|--------------|-----------------|-----------------|-----------------------|----------|
| ISSBP70140RW | baltas | 1 | 18,500 | 6290120 |
| ISSBP70140WA | balto aliuminio | 1 | 18,500 | 6290124 |

St Plienas

FSK galvanizuotas / padengtas plastikų

€/vnt.

Su 30 mm matoma briauna ir 4 tvirtinimo skylėmis Ø 8,5 mm. Pagrindo plokštė tinka ISST70140, ISSO70140 ir ISST70140B tipo instaliacinėms kolonoms montuoti.

Tarpinis stabilizatorius, skirtas ISST70140B

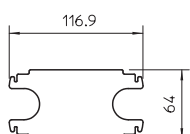

| Modelis | Spalva | Pak. vienetų | Svoris kg/100 vnt. | Art.-Nr. |
|-----------|--------|-----------------|-----------------------|----------|
| ISSZ70140 | baltas | 1 | 8,000 | 6290160 |

St Plienas

FSK galvanizuotas / padengtas plastikų

€/vnt.

Tarpinis stabilizatorius, skirtas „Twin“ profiliams papildomai sutvirtinti. Tinka montuoti ant ISST70140 ir ISST70140B tipų instaliacinių kolonų.

Tvirtinimo kampas ,skirtas ISST70140B

| Modelis | Spalva | Pak. vienetų | Svoris kg/100 vnt. | Art.-Nr. |
|---------------------|--------|--------------|--------------------|----------------|
| ISSBW70140RW | baltas | 1 | 8,500 | 6290150 |

€ /vnt.

St Plienas

FSK galvanizuotas / padengtas plastiku

Tvirtinimo kampas, skirtas „Twin“ instaliacinei kolonai prie sienos tvirtinti. Tinka montuoti ant instaliacinių kolonų, tipo ISST70140 ir ISST70140B.

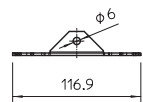

Guminis pagrindas, skirtas ISST70140B

| Modelis | Spalva | Pak. vienetų | Svoris kg/100 vnt. | Art.-Nr. |
|-------------------|--------|--------------|--------------------|----------------|
| ISSGU70140 | juoda | 1 | 5,000 | 6290174 |

€ /vnt.

GUM Guma

Guminis pagrindas, skirtas grindų-lubų instaliacinei kolonai tvirtinti taip, kad ji nenuslystų. Guminis pagrindas tinka ISST70140, ISSO70140 ir ISST70140B tipo instaliaciniams kolonomis montuoti.

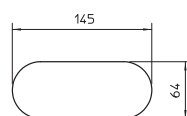

Lubų dengiamasis rėmelis, skirtas ISST70140B

| Modelis | Spalva | Pak. vienetų | Svoris kg/100 vnt. | Art.-Nr. |
|--------------------|--------|--------------|--------------------|----------------|
| WAG70140TRW | baltas | 1 | 28,600 | 6290200 |

€ /vnt.

St Plienas

Lubų dengiamasis skydas, skirtas kolonos pervadui lubose nepriekaištingai užbaigti. Tinka ISST70140 ir ISST70140B tipo instaliacinei kolonai.

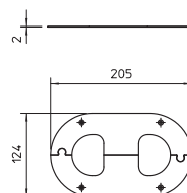

Instaliacinė kolona, tipas ISSOG70140

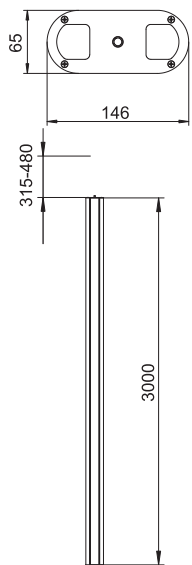

| Modelis | Spalva | Paviršius | Ilgis mm | Pak. vienetų | Svoris kg/100 vnt. | Art.-Nr. |
|--------------|--------|-----------|-------------|-----------------|-----------------------|----------|
| ISSOG70140EL | — | anoduotas | 3300 | 1 | 700,000 | 6289088 |
| ISSOG70140RW | baltas | — | 3300 | 1 | 700,000 | 6289090 |

Alu Aliuminis

EL anoduotas

€/vnt.

Ovalios formos ISS instaliacinė aliuminio kolona su 76,5 mm sistemos anga.

Komplektą sudaro:

1 vieno latakų kolona su įtempiamąja tvirtinimo priemone
bendras ilgis: 3 315–3 480 mm

1 lubų tvirtinimo priemonė su įtempiamuoju įtaisu

1 kanalo įmontuojamas profilis

ilgis: 3 000 mm

1 viršutinė aliuminio dalis

ilgis: 3000 mm

Prietaisų įrengimo zona tinka priekyje užsifiksuojančių 71GD... serijos prietaisų montažinėms dėžutėms įstatyti.

Instaliacinė kolona yra sukomplektuota, bet be rozečių. Priedai parenkami priklausomai nuo montavimo situacijos.

Pagrindo plokštė, skirta ISSOG70140

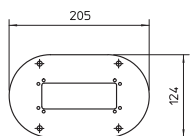

| Modelis | Spalva | Pak. vienetų | Svoris kg/100 vnt. | Art.-Nr. |
|--------------|-----------------|-----------------|-----------------------|----------|
| ISSBP70140WA | balto aliuminio | 1 | 18,500 | 6290124 |
| ISSBP70140RW | baltas | 1 | 18,500 | 6290120 |

St Plienas

FSK galvanizuotas / padengtas plastikų

€/vnt.

Su 30 mm matoma briauna ir 4 tvirtinimo skylėmis Ø 8,5 mm. Pagrindo plokštė tinka ISST70140, ISSO70140 ir ISST70140B tipo instaliacinėms kolonoms montuoti.

Guminis pagrindas, skirtas ISSOG70140

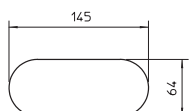

| Modelis | Spalva | Pak. vienetų | Svoris kg/100 vnt. | Art.-Nr. |
|------------|--------|-----------------|-----------------------|----------|
| ISSGU70140 | juoda | 1 | 5,000 | 6290174 |

GUM Guma

€/vnt.

Guminis pagrindas, skirtas grindų-lubų instaliacinei kolonai tvirtinti taip, kad ji nenuslystų. Guminis pagrindas tinka ISST70140, ISSO70140 ir ISST70140B tipo instaliacinėms kolonoms montuoti.

Lubų dengiamasis rėmelis, skirtas ISSOG70140

| Modelis | Spalva | Pak. vienetų | Svoris kg/100 vnt. | Art.-Nr. |
|------------------|--------|-----------------|-----------------------|----------------|
| WAG701400 | baltas | 1 | 23,400 | 6290260 |
| St. Plienas | | | | €/vnt. |

Skirtas kolonos pervadui lubose nepriekaištingai užbaigti. Tinka ISSO70140 tipo instaliacinei kolonai.

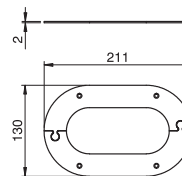

Instaliacinė kolona, tipas ISS70110

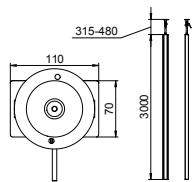

| Modelis | Spalva | Paviršius | Ilgis mm | Pak. vienetų | Svoris kg/100 vnt. | Art.-Nr. |
|------------|--------|-----------|-------------|-----------------|-----------------------|----------|
| ISS70110EL | — | anoduotas | 3300 | 1 | 750,000 | 6288943 |
| ISS70110RW | baltas | — | 3300 | 1 | 750,000 | 6288940 |

Alu Aliuminis

EL anoduotas

€/vnt.

ISS instaliacinė kolona iš aliuminio, 76,5 mm plyšiu. Tuščia. Rinkinį sudaro:

1 vieno latakų kolona su įtempiamąja tvirtinimo priemone

bendras ilgis 3 315–3 480 mm

1 lubų tvirtinimo priemonė su įtempiamuoju įtaisu

1 dangtis iš aliuminio

ilgis: 3 000 mm

Instaliacinė kolona tinkama priekyje užsifiksuojantiems

71GD... serijos prietaisų montажinėms dėžutėms įstatyti. Galima įmontuoti TW (6288256) tipo skiriamąją sienelę

ir sumontuoti KL80A (6288640) tipo viršutinės dalies apkabą.

Instaliacinė kolona yra sukomplektuota, bet be rozečių. Priedai parenkami priklausomai nuo montavimo situacijos.

Pagrindo plokštė, skirta ISS70110

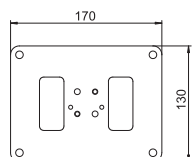

| Modelis | Spalva | Pak. vienetų | Svoris kg/100 vnt. | Art.-Nr. |
|--------------|-----------------|-----------------|-----------------------|----------|
| ISSBP70110RW | baltas | 1 | 44,600 | 6290100 |
| ISSBP70110WA | balto aliuminio | 1 | 16,300 | 6290104 |

St Plienas

FSK galvanizuotas / padengtas plastikų

€/vnt.

Su 30 mm matoma briauna ir 4 tvirtinimo skylėmis Ø 8,5 mm. Pagrindo plokštė tinka ISS70110 tipo instaliacinėms kolonomis montuoti.

Guminis pagrindas, skirtas ISS70110

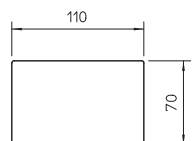

| Modelis | Spalva | Pak. vienetų | Svoris kg/100 vnt. | Art.-Nr. |
|------------|--------|-----------------|-----------------------|----------|
| ISSGU70110 | juoda | 1 | 5,000 | 6290170 |

GUM Guma

€/vnt.

Guminis pagrindas, skirtas grindų-lubų instaliacinei kolonai tvirtinti taip, kad ji nenuslystų. Guminis pagrindas tinka ISS70110 tipo instaliacinėms kolonomis montuoti.

Lubų dengiamasis rėmelis, skirtas ISS 70110

| Modelis | Spalva | Matmuo | | Pak. vienetų | Svoris kg/100 vnt. | Art.-Nr. |
|----------------------|--------|--------|------|--------------|--------------------|----------------|
| | | a mm | b mm | | | |
| G-AWAG70110RW | baltas | 178 | 138 | 1 | 16,000 | 6278840 |

Alu Aliuminis €/vnt.

Sieninis dengiamasis skydas, uždaras, skirtas sieniniams įvadams, montuojant prie konsolių. Esant atitinkamiems matmenims tinka naudoti ir kaip dengiamasis rėmelis ISS instaliacinėms kolonom.

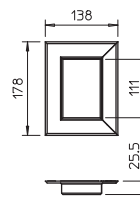

Pertvara, skirta ISS70110

| Modelis | Ilgis mm | Tinka kanalo gyliui | Pak. m | Svoris kg/100 m | Art.-Nr. |
|---------|----------|---------------------|--------|-----------------|----------|
| | | | | | |

St Plienas €/m

Skiriamoji sienelė, skirta „Rapid 80“ GA aliuminio prietaisų instaliaciniams kanalams ir ISS instaliacinėms kolonom skirstyti, įrengiant skirtingų įtampų lygius.

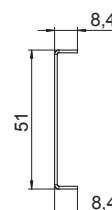

Instaliacinė kolona, tipas ISS140110

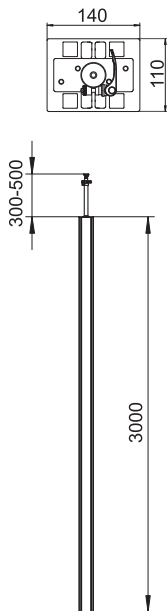

| Modelis | Spalva | Paviršius | Ilgis mm | Pak. vienetų | Svoris kg/100 vnt. | Art.-Nr. |
|-------------|--------|-----------|-------------|-----------------|-----------------------|----------|
| ISS140110EL | — | anoduotas | 3300 | 1 | 1.710,000 | 6288963 |
| ISS140110RW | baltas | — | 3300 | 1 | 1.370,000 | 6288960 |

Alu Aliuminis

EL anoduotas

€/vnt.

ISS instaliacinė kolona iš aliuminio, 76,5 mm plyšiu. Tuščia.

Rinkinį sudaro:

1 dviejų latakų kolona su įtempiamąja tvirtinimo priemone
bendras ilgis: 3 315–3 480 mm

1 lubų tvirtinimo priemonė su įtempiamuoju įtaisu

2 dangčiai iš aliuminio

ilgis: 3 000 mm

Instaliacinė kolona tinkama priekyje užsifiksuojančioms

71GD... serijos montažinėms dėžutėms. Galima įmontuoti TW (6288256) tipo skiriamąją sienelę ir sumontuoti KL80A (6288640) tipo viršutinės dalies apkabą.

Instaliacinė kolona yra sukomplektuota, bet be rozečių. Priedai parenkami priklausomai nuo montavimo situacijos.

Pagrindo plokštė, skirta ISS140110

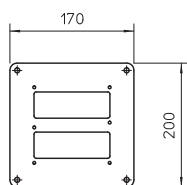

| Modelis | Spalva | Pak. vienetų | Svoris kg/100 vnt. | Art.-Nr. |
|---------------|-----------------|-----------------|-----------------------|----------|
| ISSBP140110RW | baltas | 1 | 106,000 | 6290130 |
| ISSBP140110WA | balto aliuminio | 1 | 106,000 | 6290134 |

St Plienas

FSK galvanizuotas / padengtas plastikų

€/vnt.

Su 30 mm matoma briauna ir 4 tvirtinimo skylėmis Ø 8,5 mm. Pagrindo plokštė tinka ISS140110 tipo instaliacinėms kolonomis montuoti.

Guminis pagrindas, skirtas ISS 140110

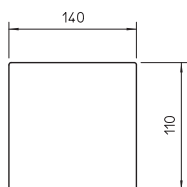

| Modelis | Spalva | Pak. vienetų | Svoris kg/100 vnt. | Art.-Nr. |
|-------------|--------|-----------------|-----------------------|----------|
| ISSGU140110 | juoda | 1 | 9,000 | 6290176 |

GUM Guma

€/vnt.

Guminis pagrindas, skirtas grindų-lubų instaliacinei kolonai tvirtinti taip, kad ji nenuslystų. Guminis pagrindas tinka ISS140110 tipo instaliacinėms kolonomis montuoti.

Lubų dengiamasis rėmelis, skirtas ISS 140110

| Modelis | Spalva | Pak. vienetų | Svoris kg/100 vnt. | Art.-Nr. |
|-------------|--------|--------------|--------------------|----------|
| WAG140110RW | baltas | 1 | 32,000 | 6290240 |

Alu Aliuminis

€/vnt.

Skirtas kolonos pervadui lubose nepriekaištingai užbaigti. Tinka ISS140110 tipo instaliacinei kolonai.

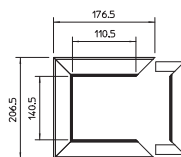

Pertvara, skirta ISS140110

| Modelis | Ilgis mm | Tinka kanalo gyliui | Pak. m | Svoris kg/100 m | Art.-Nr. |
|---------|----------|---------------------|--------|-----------------|----------|
| GA-TW70 | 2000 | 70 | 2 | 51,500 | 6279711 |

St Plienas

€/m

Skiriamoji sienelė, skirta „Rapid 80“ GA aliuminio prietaisų instaliaciniams kanalams ir ISS instaliaciniams kolonoms skirstyti, įrengiant skirtingų įtampų lygius.

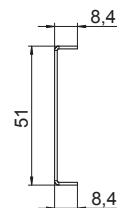

Instaliacinė kolona, tipas ISSRM45

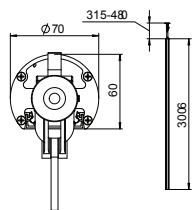

| Modelis | Spalva | Paviršius | Ilgis mm | Pak. vienetų | Svoris kg/100 vnt. | Art.-Nr. |
|-----------|--------|-----------|----------|--------------|--------------------|----------|
| ISSRM45EL | — | anoduotas | 3300 | 1 | 510,000 | 6290087 |
| ISSRM45RW | baltas | — | 3300 | 1 | 510,000 | 6290086 |

Alu Aliuminis

EL anoduotas

€/vnt.

ISS instaliacinė kolona iš aliuminio.

Rinkinį sudaro:

1 vieno latakų kolona su įtempiamąja tvirtinimo priemone
bendras ilgis: 3 315–3 480 mm

1 lubų tvirtinimo priemonė su įtempiamuoju įtaisų

1 viršutinė dalis iš aliuminio

ilgis: 3 000 mm

Šios ISS instaliacinės kolonos dizaino pagrindą sudaro ypač plonas, apvalus aliuminio profilis, kurio priekinėje pusėje yra lygi prietaisų instaliacinio kanalo serijos „Rapid 45“ viršutinė dalis. 45 mm sistemos anga tinka „Modul 45“ jungimo ir kištukiniams prietaisams tiesiogiai įstatyti.

Guminis pagrindas, skirtas ISSRM45

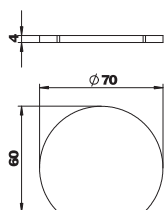

| Modelis | Spalva | Pak. vienetų | Svoris kg/100 vnt. | Art.-Nr. |
|---------|--------|--------------|--------------------|----------|
| ISSRGU | juoda | 1 | 1,450 | 6290178 |

GUM Guma

€/vnt.

Guminis pagrindas, skirtas ISSRM45 grindų-lubų instaliacinei kolonai tvirtinti taip, kad ji nenuslystu.

Lubų dengiamasis rėmelis, skirtas ISSRM45

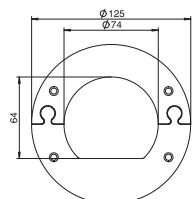

| Modelis | Spalva | Pak. vienetų | Svoris kg/100 vnt. | Art.-Nr. |
|---------|--------|--------------|--------------------|----------|
| WAGRM45 | baltas | 1 | 12,900 | 6290264 |

St Plienas

€/vnt.

Skirtas ISSRM45 tipo instaliacinės kolonos lubų pervadui neprikaištingai užbaigti.

Pertvara, skirta ISSRM45

| Modelis | Spalva | Ilgis mm | Pak. m | Svoris kg/100 m | Art.-Nr. |
|--------------------------|-----------------|-------------|-----------|--------------------|----------|
| 2371 40 | šviesiai pilkas | 2000 | 60 | 13,500 | 6023096 |
| PVC Polivinilo chloridas | | | | | €/m |

Skiriamoji sienelė, skirta WDK 40 mm pločio kanalams ir ISS instaliacinėms kolonoms skirstyti įrengiant skirtingų įtampų lygius.

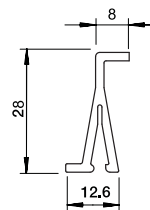

Instaliacinė kolona, tipas ISSRM45F

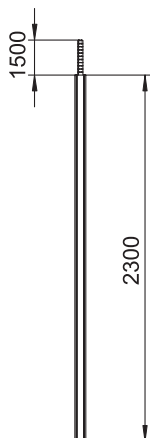
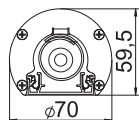

| Modelis | Spalva | Paviršius | Ilgis mm | Pak. vienetų | Svoris kg/100 vnt. | Art.-Nr. |
|------------|--------|-----------|-------------|-----------------|-----------------------|----------|
| ISSRM45FRW | baltas | — | 2300 | 1 | 380,000 | 6290095 |
| ISSRM45FEL | — | anoduotas | 2300 | 1 | 380,000 | 6290097 |

Alu Aliuminis

EL anoduotas

€/vnt.

ISS instaliacinė kolona iš aliuminio su lanksčia žarna prie lubų. Rinkinį sudaro:

1 vieno latakų kolona su lanksčia žarna prie lubų. Bendras ilgis: 2300 mm

1 lanksti žarna, ilgis: 1500 mm

1 dangtis iš aliuminio

ilgis: 2300 mm

Šios ISS konstrukciją sudaro plonas apvalus aliuminio profilis, kuris iš priekinės pusės turi plyši-
"Modul 45" kištukiniams lizdams ir prietaisams tiesiogiai įstatyti. SFISSF tipo pagrindo plokštę,
naudojamą kaip atramą, ir SAISSF tipo žarnos jungtį prie lubų reikia užsakyti atskirai (žr. toliau pa-
teiktas prekes).

Pagrindo plokštė, skirta ISSRM45F

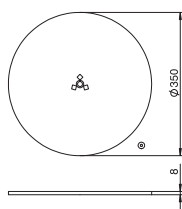

| Modelis | Spalva | Pak. vienetų | Svoris kg/100 vnt. | Art.-Nr. |
|---------|-----------------|-----------------|-----------------------|----------|
| SFISSF | baltas | 1 | 600,000 | 6290196 |
| SFISSF | balto aliuminio | 1 | 600,000 | 6290197 |

St Plienas

€/vnt.

Pagrindo plokštė, naudojama kaip stovas, skirta ISS110100F, 140100F ir ISSRM45F tipų instaliacinėms kolonom su žarna prie lubų.

Žarnos jungtis, skirta ISSRM45F

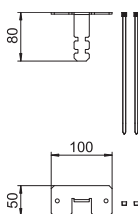

| Modelis | Spalva | Pak. vienetų | Svoris kg/100 vnt. | Art.-Nr. |
|---------|--------|-----------------|-----------------------|----------|
| SAISSF | — | 1 | 35,100 | 6290198 |

St Plienas

VZ cinkuotas

€/vnt.

Žarnos jungtis, naudojama kaip lubų laikiklis, skirta ISS110100F ir 140100F tipų instaliacinėms kolonom su žarna prie lubų.

Lubų dengiamasis rėmelis, skirtas ISSRM45F

| Modelis | Spalva | Pak. vienetų | Svoris kg/100 vnt. | Art.-Nr. |
|-----------------|---------|--------------|--------------------|----------------|
| DAB-F RW | baltas | 1 | 20,700 | 6290269 |
| St. | Plienas | | | €/vnt. |

Dengiamasis lubų skydas neprikaištingai užbaigti lubomis tiesiamą lanksčią žarną.

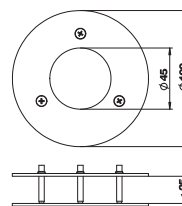

Pertvara, skirta ISSRM45F

| Modelis | Spalva | Ilgis mm | Pak. m | Svoris kg/100 m | Art.-Nr. |
|----------------|----------------------|----------|--------|-----------------|----------------|
| 2371 40 | šviesiai pilkas | 2000 | 60 | 13,500 | 6023096 |
| PVC | Polivinilo chloridas | | | | €/m |

Skiriamoji sienelė, skirta WDK 40 mm pločio kanalams ir ISS instaliacinėms kolonomis skirstyti įrengiant skirtingų įtampų lygius.

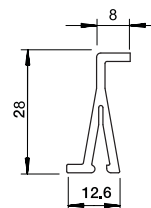

Instaliacinė kolona, tipas ISS110100R

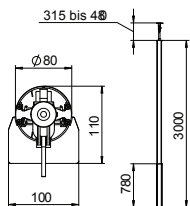

| Modelis | Spalva | Paviršius | Matmuo | | Pak. vienetų | Svoris kg/100 vnt. | Art.-Nr. |
|--------------|--------|-----------|--------|------|--------------|--------------------|----------|
| | | | A mm | B mm | | | |
| ISS110100REL | — | anoduotas | 780 | 3000 | 1 | 1.000,000 | 6289063 |
| ISS110100RRW | baltas | — | 780 | 3000 | 1 | 1.000,000 | 6289060 |

Alu Aluminis
EL anoduotas

€/vnt.

ISS instaliacinė kolona iš aliuminio su siauru vamzdžiu prie lubų.

Rinkinį sudaro:

1 vieno latakų kolona su įtempiamąja tvirtinimo priemone
bendras ilgis 3 315–3 480 mm

1 įtempiamasis įtaisas, skirtas įtvirtinti prie lubų

1 įmontuojamaisiais prietaisais užpildoma montavimo sritis iš aliuminio
ilgis: 780 mm

Instaliacinė kolona prietaisų montavimo srityje turi 76,5 mm plyšį ir yra tinkama priekyje užsikis-
ojančioms 71GD... serijos montažinėms dėžutėms.

Lubų dengiamasis rėmelis, skirtas ISS110100R

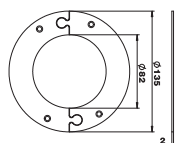

| Modelis | Spalva | Pak. vienetų | Svoris kg/100 vnt. | Art.-Nr. |
|---------|--------|--------------|--------------------|----------|
| | | | | |

Si Plienas

€/vnt.

Skirtas kolonos pervadui lubose nepriekaištingai užbaigti. Tinka ISS110100R ir ISS140100R in-
staliacinei kolonai.

Pagrindo plokštė, skirta ISS110100

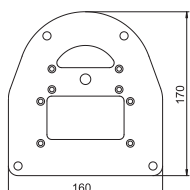

| Modelis | Spalva | Pak. vienetų | Svoris kg/100 vnt. | Art.-Nr. |
|---------------|-----------------|--------------|--------------------|----------|
| | | | | |
| ISSBP110100WA | balto aliuminio | 1 | 43,600 | 6290331 |

Si Plienas

€/vnt.

Pagrindo plokštė ISS110100 tvirtinti ant žemės. Pagrindo plokštė su matoma briauna ir 4 tvirtinimo
skylėmis Ø 8,5 mm.

Guminis pagrindas, skirtas ISS110100R

| Modelis | Spalva | Pak. vienetų | Svoris kg/100 vnt. | Art.-Nr. |
|-------------|--------|--------------|--------------------|----------|
| ISSGU110100 | — | 1 | 4,500 | 6290358 |
| GUM Guma | | | | €/vnt. |

Guminis pagrindas, skirtas grindų-lubų ISS110100 tipo instaliacinei kolonai tvirtinti taip, kad ji nenuslystu.

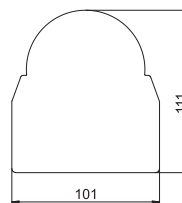

Instaliacinė kolona, tipas ISS110100F

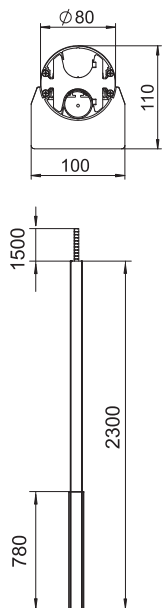

| Modelis | Spalva | Paviršius | Matmuo | | Pak. vienetų | Svoris kg/100 vnt. | Art.-Nr. |
|--------------|--------|-----------|--------|------|--------------|--------------------|----------|
| | | | A mm | B mm | | | |
| ISS110100FRW | baltas | — | 780 | 2300 | 1 | 790,000 | 6289040 |
| ISS110100FEL | — | anoduotas | 780 | 2300 | 1 | 790,000 | 6289043 |

Alu Aliuminis

EL anoduotas

€/vnt.

ISS instaliacinė kolona iš aliuminio su lanksčia žarna prie lubų.

Komplektą sudaro:

1 latakų kolona su lanksčia žarna iki lubų

bendras ilgis: 2300 mm

1 lanksti žarna, ilgis: 1500 mm

1 įmontuojamaisiais prietaisais užpildoma montavimo sritis iš aliuminio ilgis: 780 mm

Instaliacinėje kolonoje įrengta 76,5 mm sistemos anga prietaisams įmontuoti; ji tinka priekyje užsifikuojančiu 71GD... serijos prietaisų montажinėms dėžutėms įstatyti. SFISSF tipo pagrindo plokštę, naudojamą kaip atramą, ir SAISSF tipo žarnos jungtį prie lubų reikia užsakyti atskirai (žr. toliau pateiktas prekes).

Pagrindo plokštė, skirta ISS110100F

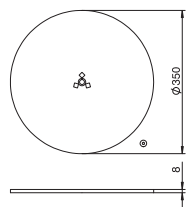

| Modelis | Spalva | Pak. vienetų | Svoris kg/100 vnt. | Art.-Nr. |
|-----------|-----------------|--------------|--------------------|----------|
| | | | | |
| SFISSFWAL | balto aliuminio | 1 | 600,000 | 6290197 |

St Plienas

€/vnt.

Pagrindo plokštė, naudojama kaip stovas, skirta ISS110100F, 140100F ir ISSRM45F tipų instaliacinėms kolonom su žarna prie lubų.

Žarnos jungtis, skirta ISS110100F

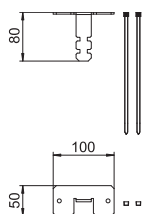

| Modelis | Spalva | Pak. vienetų | Svoris kg/100 vnt. | Art.-Nr. |
|---------|--------|--------------|--------------------|----------|
| | | | | |

St Plienas

VZ cinkuotas

€/vnt.

Žarnos jungtis, naudojama kaip lubų laikiklis, skirta ISS110100F ir 140100F tipų instaliacinėms kolonom su žarna prie lubų.

Lubų dengiamasis rėmelis, skirtas ISS110100F

| Modelis | Spalva | Pak. vienetų | Svoris kg/100 vnt. | Art.-Nr. |
|----------|---------|--------------|--------------------|----------|
| DAB-F RW | baltas | 1 | 20,700 | 6290269 |
| St. | Plienas | | | €/vnt. |

Dengiamasis lubų skydas neprikaištingai užbaigti lubomis tiesiamą lanksčią žarną.

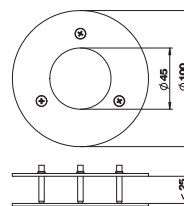

Instaliacinė kolona, tipas ISS140100R

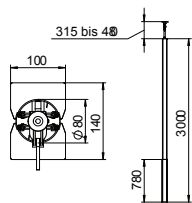

| Modelis | Spalva | Paviršius | Matmuo | | Pak. vienetų | Svoris kg/100 vnt. | Art.-Nr. |
|--------------|--------|-----------|--------|------|--------------|--------------------|----------|
| | | | A mm | B mm | | | |
| ISS140100REL | — | anoduotas | 780 | 3000 | 1 | 1.390,000 | 6289073 |
| ISS140100RRW | baltas | — | 780 | 3000 | 1 | 1.390,000 | 6289070 |

Alu Aluminis

EL anoduotas

€/vnt.

ISS instaliacinė kolona iš aliuminio su siauru vamzdžiu prie lubų.

Rinkinį sudaro:

1 dviejų latakų kolona su įtempiamąja tvirtinimo priemone
bendras ilgis 3 315–3 480 mm

1 lubų tvirtinimo priemonė su įtempiamuoju įtaisu

1 dangtis iš aliuminio

ilgis: 780 mm

Instaliacinė kolona prietaisų montavimo srityje turi 76,5 mm plyšį ir yra tinkama priekyje užsifiksuojančioms 71GD... serijos prietaisų montажinėms dėžutėms.

Lubų dengiamasis rėmelis, skirtas ISS140100R

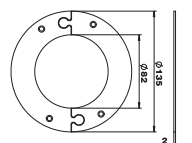

| Modelis | Spalva | Pak. vienetų | Svoris kg/100 vnt. | Art.-Nr. |
|---------|--------|--------------|--------------------|----------|
| | | | | |

Si Plienas

€/vnt.

Skirtas kolonos pervadui lubose nepriekaištingai užbaigti. Tinka ISS110100R ir ISS140100R instaliacinei kolonai.

Pagrindo plokštė, skirta ISS140100R

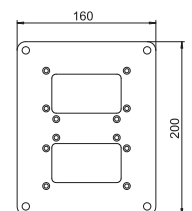

| Modelis | Spalva | Pak. vienetų | Svoris kg/100 vnt. | Art.-Nr. |
|---------------|-----------------|--------------|--------------------|----------|
| | | | | |
| ISSBP140100WA | balto aliuminio | 1 | 57,200 | 6290337 |

Si Plienas

€/vnt.

Pagrindo plokštė ISS140100 tvirtinti ant žemės. Pagrindo plokštė su matoma briauna ir 4 tvirtinimo skylėmis Ø 8,5 mm.

Guminis pagrindas, skirtas ISS140100R

| Modelis | Spalva | Pak. vienetų | Svoris kg/100 vnt. | Art.-Nr. |
|-------------|--------|-----------------|-----------------------|----------|
| ISSGU140100 | — | 1 | 6,500 | 6290362 |
| GUM | Guma | | | €/vnt. |

Guminis pagrindas, skirtas grindų-lubų ISS140100 tipo instaliacinei kolonai tvirtinti taip, kad ji nenuslystu.

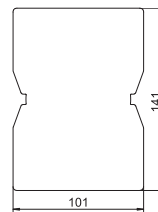

Instaliacinė kolona, tipas ISS140100F

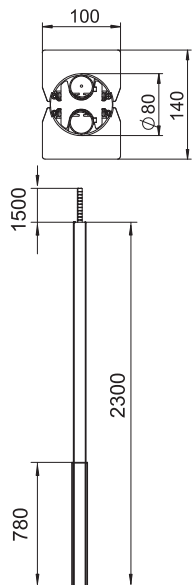

| Modelis | Spalva | Paviršius | Matmuo | | Pak. vienetų | Svoris kg/100 vnt. | Art.-Nr. |
|--------------|--------|-----------|--------|------|--------------|--------------------|----------|
| | | | A mm | B mm | | | |
| ISS140100FRW | baltas | — | 780 | 2300 | 1 | 1.100,000 | 6289050 |
| ISS140100FEL | — | anoduotas | 780 | 2300 | 1 | 1.100,000 | 6289053 |

Alu Aliuminis

EL anoduotas

€/vnt.

ISS instaliacinė kolona iš aliuminio su lanksčia žarna prie lubų.

Komplektą sudaro:

1 dviejų latakų kolona su 2 lanksčia žarna prie lubų

Bendras aliuminio profilio ilgis: 2300 mm

1 lanksti žarna, ilgis: 1500 mm

2 viršutinė aliuminio dalis

ilgis: 780 mm

Instaliacinėje kolonoje įrengta 76,5 mm sistemos anga prietaisams įmontuoti; ji tinka priekyje užsifikuojančiu 71GD... serijos prietaisų montажinėms dėžutėms įstatyti. SFISSF tipo pagrindo plokštę, naudojamą kaip atramą, ir SAISSF tipo žarnos jungtį prie lubų reikia užsakyti atskirai (žr. toliau pateiktas prekes).

Pagrindo plokštė, skirta ISS140100F

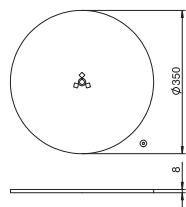

| Modelis | Spalva | Pak. vienetų | Svoris kg/100 vnt. | Art.-Nr. |
|-----------|-----------------|--------------|--------------------|----------|
| | | | | |
| SFISSFWAL | balto aliuminio | 1 | 600,000 | 6290197 |

St Plienas

€/vnt.

Pagrindo plokštė, naudojama kaip stovas, skirta ISS110100F, 140100F ir ISSRM45F tipų instaliacinėms kolonoms su žarna prie lubų.

Žarnos jungtis, skirta ISS140100F

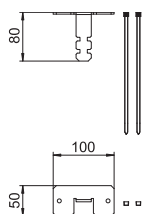

| Modelis | Spalva | Pak. vienetų | Svoris kg/100 vnt. | Art.-Nr. |
|---------|--------|--------------|--------------------|----------|
| | | | | |

St Plienas

VZ cinkuotas

€/vnt.

Žarnos jungtis, naudojama kaip lubų laikiklis, skirta ISS110100F ir 140100F tipų instaliacinėms kolonoms su žarna prie lubų.

Lubų dengiamasis rėmelis, skirtas ISS140100F

| Spalva | | Pak. vienetų | Svoris kg/100 vnt. | Art.-Nr. |
|---------------|---------|-----------------|-----------------------|----------------|
| DAB-2F | baltas | 1 | 27,100 | 6290382 |
| St. | Plienas | | | €/vnt. |

Dengiamasis lubų skydas neprikaištingai užbaigti lubomis tiesiamą lanksčią žarną.

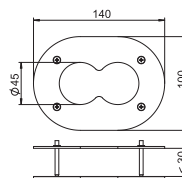

Instaliacinė kolona, tipas ISSDM45

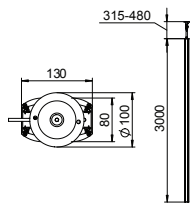

| Modelis | Spalva | Paviršius | Ilgis mm | Pak. vienetų | Svoris kg/100 vnt. | Art.-Nr. |
|-----------|--------|-----------|----------|--------------|--------------------|----------|
| ISSDM45EL | — | anoduotas | 3300 | 1 | 1.172,000 | 6289972 |
| ISSDM45RW | baltas | — | 3300 | 1 | 1.172,000 | 6289970 |

Alu Aliuminis

EL anoduotas

€/vnt.

ISS instaliacinė kolona iš aliuminio.

Komplektą sudaro:

1 dviejų latakų kolona su įtempiamąja tvirtinimo priemone
bendras ilgis: 3 315–3 480 mm

1 lubų tvirtinimo priemonė su įtempiamuoju įtaisu

2 viršutinė aliuminio dalis 3 000 mm

ISS instaliacinės kolonos viršuje pritvirtintą įtempiamąjį įtaisą galima reguliuoti nuo 300 iki 500 mm.

Galima rinktis blizgaus aliuminio anoduotą paviršiumi arba visiškai baltos spalvos. Kolonos konstrukcijos pagrindą sudaro plonas apvalus aliuminio profilis. Viena prieš kitą yra dvi 45 mm sistemos angos, skirtos tiesiogiai įrengti „Modul 45“ įmontuojamuosius prietaisus.



Guminis pagrindas, skirtas ISSDM45R

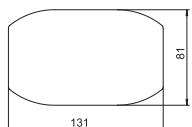

| Modelis | Spalva | Pak. vienetų | Svoris kg/100 vnt. | Art.-Nr. |
|-----------|--------|--------------|--------------------|----------|
| ISSGUDM45 | — | 1 | 4,600 | 6290372 |

GUM Guma

€/vnt.

Guminis pagrindas, skirtas grindų-lubų ISSDM45 tipo instaliacinei kolonai tvirtinti taip, kad ji nenuslystu.

Lubų dengiamasis rėmelis, skirtas ISSDM45R

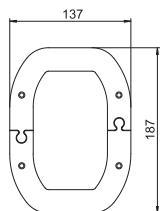

| Modelis | Spalva | Pak. vienetų | Svoris kg/100 vnt. | Art.-Nr. |
|---------|--------|--------------|--------------------|----------|
| WAGDM45 | baltas | 1 | 46,800 | 6290387 |

St Plienas

€/vnt.

Skirtas nepriekaištingai užbaigti ISSDM45 tipo kolonos pervadą lubose.

Pagrindo plokštė, skirta ISSDM45

| Modelis | Spalva | Pak. vienetų | Svoris kg/100 vnt. | Art.-Nr. |
|-------------|-----------------|-----------------|-----------------------|----------|
| ISSBPDM45RW | baltas | 1 | 39,000 | 6290347 |
| ISSBPDM45WA | balto aliuminio | 1 | 39,000 | 6290348 |

St. Plienas

€/vnt.

Su 30 mm matoma briauna ir 4 tvirtinimo skylėmis Ø 8,5 mm.

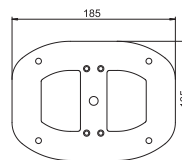

Pertvara, skirta ISSDM45R

| Modelis | Spalva | Ilgis mm | Pak. m | Svoris kg/100 m | Art.-Nr. |
|---------|-----------------|-------------|-----------|--------------------|----------|
| 2371 40 | šviesiai pilkas | 2000 | 60 | 13,500 | 6023096 |

PVC Polivinilo chloridas

€/m

Skiriamoji sienelė, skirta WDK 40 mm pločio kanalams ir ISS instaliacinėms kolonomis skirstyti įrengiant skirtingų įtampų lygius.

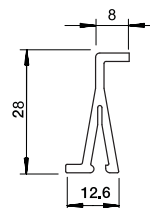

Instaliacinė kolona, tipas ISSDM45F

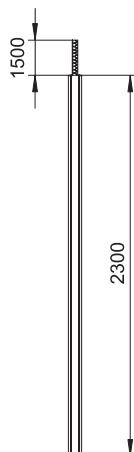
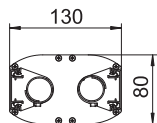

| Modelis | Spalva | Paviršius | Ilgis mm | Pak. vienetų | Svoris kg/100 vnt. | Art.-Nr. |
|------------|--------|-----------|-------------|-----------------|-----------------------|----------|
| ISSDM45FRW | baltas | — | 2300 | 1 | 871,000 | 6289974 |
| ISSDM45FEL | — | anoduotas | 2300 | 1 | 871,000 | 6289976 |

Alu Aliuminis

EL anoduotas

€/vnt.

ISS instaliacinė kolona iš aliuminio.

Komplektą sudaro:

1 dviejų latakų kolona su 2 lanksčia žarna prie lubų

Bendras aliuminio profilio ilgis: 2300 mm

2 viršutinė aliuminio dalis, ilgis 2300 mm

Galima rinktis grynai baltą arba anoduotą spalvą. Viena prieš kitą yra dvi 45 mm sistemos angos, skirtos tiesiogiai įrengti „Modul 45“ įmontuojamuosius prietaisus. SFISSF tipo pagrindo plokštę, naudojamą kaip atramą, ir SAISSF tipo žarnos jungtį prie lubų reikia užsakyti atskirai (žr. toliau pateiktas prekes).

Pagrindo plokštė, skirta ISSDM45F

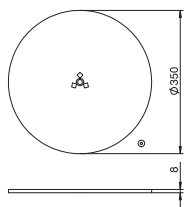

| Modelis | Spalva | Pak. vienetų | Svoris kg/100 vnt. | Art.-Nr. |
|-----------|-----------------|-----------------|-----------------------|----------|
| SFISSFRW | baltas | 1 | 600,000 | 6290196 |
| SFISSFWAL | balto aliuminio | 1 | 600,000 | 6290197 |

St Plienas

€/vnt.

Pagrindo plokštė, naudojama kaip stovas, skirta ISS110100F, 140100F ir ISSRM45F tipų instaliacinėms kolonoms su žarna prie lubų.

Žarnos jungtis, skirta ISSDM45F

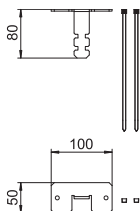

| Modelis | Spalva | Pak. vienetų | Svoris kg/100 vnt. | Art.-Nr. |
|---------|--------|-----------------|-----------------------|----------|
| SAISSF | — | 1 | 35,100 | 6290198 |

St Plienas

VZ cinkuotas

€/vnt.

Žarnos jungtis, naudojama kaip lubų laikiklis, skirta ISS110100F ir 140100F tipų instaliacinėms kolonoms su žarna prie lubų.

Lubų dengiamasis rėmelis, skirtas ISSDM45F

| Modelis | Spalva | Pak. vienetų | Svoris kg/100 vnt. | Art.-Nr. |
|---------------|---------|--------------|--------------------|----------------|
| DAB-2F | baltas | 1 | 27,100 | 6290382 |
| St. | Plienas | | | €/vnt. |

Dengiamasis lubų skydas neprikaištingai užbaigti lubomis tiesiamą lanksčią žarną.

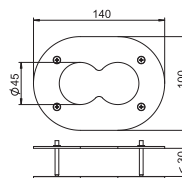

Pertvara, skirta ISSDM45F

| Modelis | Spalva | Ilgis mm | Pak. m | Svoris kg/100 m | Art.-Nr. |
|----------------|----------------------|----------|--------|-----------------|----------------|
| 2371 40 | šviesiai pilkas | 2000 | 60 | 13,500 | 6023096 |
| PVC | Polivinilo chloridas | | | | €/m |

Skiriamoji sienelė, skirta WDK 40 mm pločio kanalams ir ISS instaliacinėms kolonoms skirstyti įrengiant skirtingų įtampų lygius.

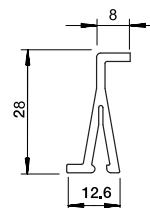

Pramoninės kolonos profilis, tipas ISS160160IP4

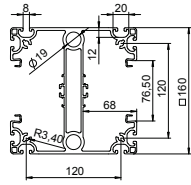

| Modelis | Paviršius | Ilgis mm | Pak. vienetų | Svoris kg/100 vnt. | Art.-Nr. |
|-----------------|-----------|-------------|-----------------|-----------------------|----------|
| ISS160160IP4 EL | anoduotas | 4000 | 1 | 4.055,000 | 6290404 |
| Alu | Aliuminis | | | | €/vnt. |
| EL | anoduotas | | | | |

ISS instaliacinė kolona montavimo darbo vietoms įrengti gamybos patalpose. Sunkios konstrukcijos anoduotame aliuminio profilyje 2-jose pusėse viena prieš kitą įrengta vieną 76,5 mm sistemos anga priekyje užsifiksuojančių 71GD... serijos prietaisų montажinėms dėžutėms arba 71MT... serijos montavimo laikikliams įstatyti. Visose 4 profilio pusėse yra standartinio vardinio 8 dydžio montavimo griovelis skirtingų dalių papildomoms funkcijoms įrengti („Item“ sistemos modulis). Komplekte yra kolonos profilis bei reikiamos 2000 mm ilgio viršutinės dalys sistemos angai bei PE maišelis su 20 papildomų RKV3V tipo fiksatorių daliniam viršutinių dalių ilgiams paruošti. Du uždari kanalai profilio viduje pasirinktinai gali būti naudojami suslėgtajam orui tiekti.

Dangtis

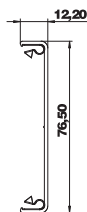

| Modelis | Spalva | Paviršius | Ilgis mm | Pak. m | Svoris kg/100 m | Art.-Nr. |
|---------|-----------|-----------|-------------|-----------|--------------------|----------|
| GA-OTEL | — | anoduotas | 2000 | 2 | 38,300 | 6279723 |
| Alu | Aliuminis | | | | | €/m |
| EL | anoduotas | | | | | |

Viršutinė dalis iš aliuminio prietaisų instaliaciniams kanalams „Rapid GA“ ir ISS instaliaciniams kanalams su 76,5 mm sistemos anga užsandarinti. Tvirtą viršutinės dalies ir elektros jungtį su kanalu / kanalo apatine dalimi užtikrina RKV3V tipo fiksavimo apkabos. Tiekimo metu kiekvienoje atkarpoje (2000 mm) įmontuotos 6 fiksavimo apkabos.

Fiksuojamoji apkaba

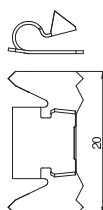

| Modelis | Paviršius | Ilgis mm | Pak. vienetų | Svoris kg/100 vnt. | Art.-Nr. |
|---------|-----------|-------------|-----------------|-----------------------|----------|
| RKV3V | — | — | 20 | 0,085 | 6288700 |
| Sl | Plienas | | | | €/vnt. |

Fiksuojamoji apkaba, skirta mechaniškai ir elektriškai sujungti kanalo viršutinės ir apatinės dalis. Tinka „Rapid 45“, „Rapid 80“ ir ISS sistemų viršutinei daliai.

Pramoninės kolonos profilis, tipas ISS160160IP6

| Modelis | Paviršius | Ilgis mm | Pak. vienetų | Svoris kg/100 vnt. | Art.-Nr. |
|-----------------|-----------|----------|--------------|--------------------|----------|
| ISS160160IP6 EL | anoduotas | 6000 | 1 | 6.020,000 | 6290406 |
| Alu | Aliuminis | | | | €/vnt. |
| EL | anoduotas | | | | |

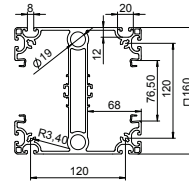

ISS instaliacinė kolona montavimo darbo vietoms įrengti gamybos patalpose. Sunkios konstrukcijos anoduotame aliuminio profilyje 2-jose pusėse viena prieš kitą įrengta vieną 76,5 mm sistemos anga priekyje užsifiksuojančių 71GD... serijos prietaisų montažinėms dėžutėms arba 71MT... serijos montavimo laikikliams įstatyti. Visose 4 profilio pusėse yra standartinio vardinio 8 dydžio montavimo griovelis skirtingų dalių papildomoms funkcijoms įrengti („Item“ sistemos modulis). Komplekte yra kolonos profilis bei reikiamos 2000 mm ilgio viršutinės dalys sistemos angai bei PE maišelis su 20 papildomų RKV3V tipo fiksatorių daliniam viršutinių dalių ilgiams paruošti. Du uždari kanalai profilio viduje pasirinktinai gali būti naudojami suslėgtajam orui tiekti.

Lubų tvirtinimo laikikliai pramoninėms kolonom

| Modelis | Spalva | Paviršius | Ilgis mm | Pak. vienetų | Svoris kg/100 vnt. | Art.-Nr. |
|----------------|-----------------|-----------|----------|--------------|--------------------|----------|
| ISS160160DB WA | balto aliuminio | — | 403 | 1 | 443,600 | 6290436 |
| St | Plienas | | | | | €/vnt. |

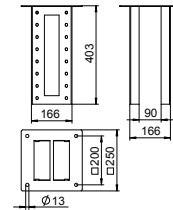

Lubų tvirtinimo priemonė ISS pramoninės kolonos tvirtinimui prie lubų. Komplekte yra 2 U formos apsauginiai profiliai iš 3 mm storio lakštinio plieno, tvirtinimo plokštė luboms ir reikiamos montavimo priemonės su sujungimo detalėmis. Lubų tvirtinimo priemonės aukštis ant kolonos profilio gali būti keičiamas.

Grindų plokštė pramonei kolonai

| Modelis | Spalva | Paviršius | Ilgis mm | Pak. vienetų | Svoris kg/100 vnt. | Art.-Nr. |
|-------------|-----------------|-----------|----------|--------------|--------------------|----------|
| ISS160160BP | balto aliuminio | — | 250 | 1 | 382,000 | 6290416 |
| St | Plienas | | | | | €/vnt. |

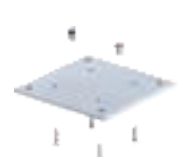
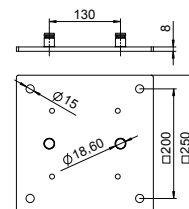

Pagrindo plokštė ISS instaliacinėms kolonom tvirtinti ant žemės. Komplekte yra 4 tvirtinimo varžtai pagrindo plokštei montuoti prie kolonos profilio ir 2 kaiščiai sandariai uždaryti suslėgtojo oro kanalų.

Pramoninės kolonos apsauga nuo apdaužymo

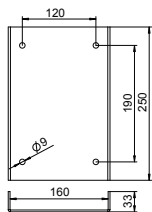

| Modelis | Spalva | Ilgis mm | Pak. vienetų | Svoris kg/100 vnt. | Art.-Nr. |
|----------------|-----------------|-------------|-----------------|-----------------------|----------|
| ISS160160AS WA | balto aliuminio | 250 | 1 | 264,000 | 6290422 |

St Plienas €/vnt.

Mechaninė ISS pramoninės kolonos apsauga grindų zonoje. Komplekte yra 2 U formos apsauginiai profiliai iš 3 mm storio lakštinio plieno ir 8 tvirtinimo varžtai su sujungimo detalėmis, skirti montuoti prie kolonos profilio.

Pramoninės kolonos apsauga nuo apdaužymo

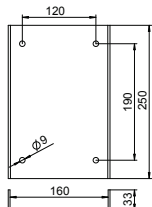

| Modelis | Spalva | Ilgis mm | Pak. vienetų | Svoris kg/100 vnt. | Art.-Nr. |
|-----------------|--------------------|-------------|-----------------|-----------------------|----------|
| ISS160160AS HRO | šviesiai oranžinis | 250 | 1 | 264,000 | 6290423 |

St Plienas €/vnt.

Mechaninė ISS pramoninės kolonos apsauga grindų zonoje. Komplekte yra 2 U formos apsauginiai profiliai iš 3 mm storio lakštinio plieno ir 8 tvirtinimo varžtai su sujungimo detalėmis, skirti montuoti prie kolonos profilio.

Sujungimo detalė pramonei kolonai

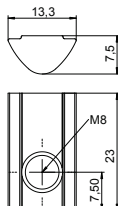

| Modelis | Paviršius | Ilgis mm | Pak. vienetų | Svoris kg/100 vnt. | Art.-Nr. |
|---------|-----------|-------------|-----------------|-----------------------|----------|
| NS8 ST | cinkuotas | 23 | 10 | 0,930 | 6290499 |

St Plienas €/vnt.

VZ cinkuotas

Sujungimo detalė su M8 sriegiu jungiamosioms dalims ir priedams prie ISS pramoninės kolonos profilio montuoti. Prispaudimo detalė apatinėje pusėje padeda sujungimo detalei pačiai įsistatyti į griovelį. Automatinė apsauga nuo persisukimo dėl profilių viršutinėje dalyje.

Suslėgtojo oro antgalis pramonei kolonai

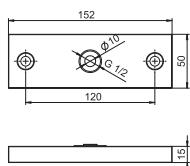

| Modelis | Pak. vienetų | Svoris kg/100 vnt. | Art.-Nr. |
|--------------|-----------------|-----------------------|----------|
| ISS160160DLA | 1 | 30,000 | 6290495 |

€/vnt.

Suslėgtojo oro antgalis suslėgtajam orui išvesti iš ISS pramoninės kolonos profilio. Suslėgtojo oro atšakos sriegio anga yra G 1/2 (ISO 228-1), ji skirta standartinio suslėgtojo oro movai montuoti. Bloką prie kolonos profilio galima pritvirtinti naudojant sujungimo detales ir tvirtinimo varžtus. Atitinkamai suslėgtojo oro pralaidai sukurti komplekte rasite gręžimo šablono.

Apsauginio laido prijungimo gnybtas

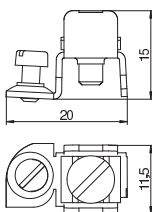

| Modelis | Pak. vienetų | Svoris kg/100 vnt. | Art.-Nr. |
|---------|-----------------|-----------------------|----------|
| 8AWR | 10 | 0,641 | 6288704 |

St Plienas €/vnt.

G galvanizuotas padengus cinku

Apsauginio laido prijungimo gnybtas, skirtas instaliacinio kanalų iš plieno ir aliuminio bei instaliacinių kolonų įžeminimu. Gnybtų sritis: 2 x 1,5–4 mm²

Pertvara

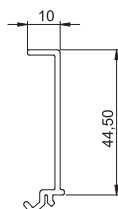

| Modelis | Pak. m | Svoris kg/100 m | Art.-Nr. |
|---------|-----------|--------------------|----------|
| GK-TW70 | 40 | 17,400 | 6274900 |

PVC Polivinilo chloridas €/m

Skiriamoji sienelė, skirta montuoti „Rapid 80“ GK (GA) prietaisų instaliaciniuose kanaluose arba ISS instaliacinėse kolonose, kabeliams ir laidams instaliuoti, esant skirtingoms įtampoms.

Adapterio plokštė kabelių laikymo sistemai

| Modelis | Spalva | Pak. vienetų | Svoris kg/100 vnt. | Art.-Nr. |
|-------------------------|-----------------|--------------|--------------------|----------------|
| ISS160160APKTS | balto aliuminio | 1 | 142,000 | 6290456 |
| St Plienas | | €/vnt. | | |

Montavimo plokštė, skirta kabelių sistemos laikikliui montuoti prie ISS pramoninės instaliacinės kolonos. Montavimo instrukcija pridedama. Atsižvelkite į maksimalias apkrovos reikšmes. Išbandytas laikiklis su montavimo plokšte prie kolonos profilio. Už tinkamai parinktą tvirtinimo sistemą, priklausantią nuo pagrindo, atsako montuotojas.

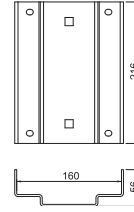

CEE prietaiso montažinė dėžutė, 1 dalies

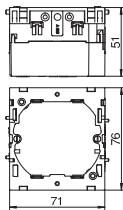

| Modelis | Spalva | Pak. vienetų | Svoris kg/100 vnt. | Art.-Nr. |
|---------|------------------|--------------|--------------------|----------|
| 71GD6 | geležies pilkumo | 5 | 5,600 | 6288610 |

PA Poliamidas €/vnt.

Fiksuojama priekyje, su atlenkiama ir prireikus pašalinama apatine dalimi (sparčiam laidų jungimui), su įvadų angomis iki 14 mm.

CEE prietaiso montažinė dėžutė, 2 dalių

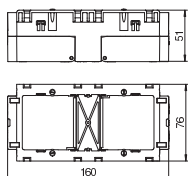

| Modelis | Spalva | Pak. vienetų | Svoris kg/100 vnt. | Art.-Nr. |
|---------|------------------|--------------|--------------------|----------|
| 71GD7 | geležies pilkumo | 2 | 11,000 | 6288611 |

PA Poliamidas €/vnt.

Fiksuojama priekyje, tinka visiems standartiniais prietaisams, skirta 2 atskiriems imontuojamiesiems prietaisams arba vienam keletos dalių kištukiniam lizdai su žeminimo kontaktu montuoti.

CEE prietaiso montažinė dėžutė, 1 dalies, „Modul 45“

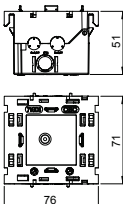

| Modelis | Spalva | Pak. vienetų | Svoris kg/100 vnt. | Art.-Nr. |
|---------|------------------|--------------|--------------------|----------|
| 71GD8-2 | geležies pilkumo | 1 | 5,900 | 6288569 |

PA Poliamidas €/vnt.

Priekyje fiksuojama 1-guba prietaiso montažinė dėžutė sistemai „Modul 45“, su atlenkiama ir, prireikus, pašalinama apatine dalimi sparčiai jungti laidus, su įvado angomis laidams iki 14 mm skersmens.

CEE prietaiso montažinė dėžutė, 2 dalių, „Modul 45“

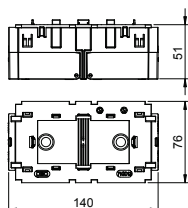

| Modelis | Spalva | Pak. vienetų | Svoris kg/100 vnt. | Art.-Nr. |
|---------|------------------|--------------|--------------------|----------|
| 71GD13 | geležies pilkumo | 1 | 11,000 | 6288583 |

PA Poliamidas €/vnt.

Priekyje fiksuojama 2-guba prietaiso montažinė dėžutė sistemai „Modul 45“, su atlenkiama ir, prireikus, pašalinama apatine dalimi sparčiai jungti laidus, su įvado angomis laidams iki 14 mm skersmens.

CEE prietaiso montažinė dėžutė, 3 dalių, „Modul 45“

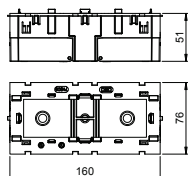

| Modelis | Spalva | Pak. vienetų | Svoris kg/100 vnt. | Art.-Nr. |
|---------|------------------|--------------|--------------------|----------|
| 71GD9-2 | geležies pilkumo | 1 | 11,600 | 6288579 |

PA Poliamidas €/vnt.

Priekyje fiksuojama 3-guba prietaiso montažinė dėžutė sistemai „Modul 45“, su atlenkiama ir, prireikus, pašalinama apatine dalimi sparčiai jungti laidus, su įvado angomis laidams iki 14 mm skersmens.

Įtempiamasis įtaisas

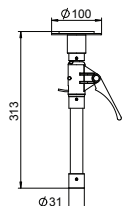

| Modelis | Spalva | Pak. vienetų | Svoris kg/100 vnt. | Art.-Nr. |
|---------|------------------|--------------|--------------------|----------|
| ISSDV | geležies pilkumo | 1 | 70,000 | 6290189 |

€/vnt.

Įtempiamasis įtaisas, skirtas įtvirtinti prie grindų ir lubų, tvirtina instaliacines kolonas prie lubų. Auksčio reguliavimo diapazonas yra tarp 313 (bazinis ilgis) ir 480 mm.

Įtraukimo įrankis

| Modelis | Spalva | Pak. vienetų | Svoris kg/100 vnt. | Art.-Nr. |
|--------------|--------|--------------|--------------------|----------------|
| HAT30 | mėlyna | 1 | 3,600 | 6290201 |

PA Poliamidas € /vnt.

Įrankis, skirtas ...F serijos instaliacinių kolonų lanksčiai žarnai vėliau nutiesti.

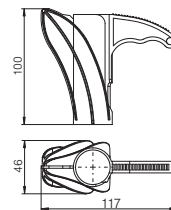

Apsauginio laido prijungimo gnybtas

| Modelis | Pak. vienetų | Svoris kg/100 vnt. | Art.-Nr. |
|-------------|--------------|--------------------|----------------|
| 8AWR | 10 | 0,641 | 6288704 |

St. Plienas € /vnt.
G galvanizuotas padengus cinku

Apsauginio laido prijungimo gnybtas, skirtas instaliacinio kanalų iš plieno ir aliuminio bei instaliaciniu kolonų įžeminimu. Gnybtų sritis: 2 x 1,5–4 mm²

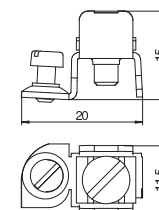

Fiksuojamoji apkaba viršutinei daliai, 45 mm sistemos anga

| Modelis | Pak. vienetų | Svoris kg/100 vnt. | Art.-Nr. |
|----------------|--------------|--------------------|----------------|
| RK45OTA | 20 | 0,300 | 6288703 |

St. Plienas € /vnt.

Fiksavimo apkaba, skirta aliuminio „Rapid 45“ serijos kanalo viršutinėms bei apatinėms dalims sujungti mechaniškai ir naudojant elektrą bei instaliacinėms kolonom su sistemos anga tiesioginiam „Modul 45“ perjungimo ir kištukiniams prietaisams sumontuoti. Rinkinyje yra 20 fiksavimo apkabų ir nedidelis plieninis įrankis saugiam apkabų montavimui kanalo viršutinėje dalyje bei montavimo instrukcija.

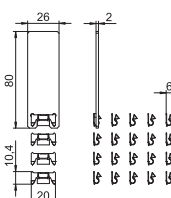

Fiksuojamoji apkaba viršutinei daliai, 80 mm sistemos anga

| Modelis | Pak. vienetų | Svoris kg/100 vnt. | Art.-Nr. |
|--------------|--------------|--------------------|----------------|
| RKV3V | 20 | 0,085 | 6288700 |

St. Plienas € /vnt.

Fiksuojamoji apkaba, skirta mechaniškai ir elektriškai sujungti kanalo viršutinės ir apatinės dalis. Tinka „Rapid 45“, „Rapid 80“ ir ISS sistemų viršutinei daliai.



Instaliacinė kolona, tipas ISSHS4



| Modelis | Spalva | Kanalo dalių skaičius val. | Pak. vienetų | Svoris kg/100 vnt. | Art.-Nr. |
|-----------------|-----------------|----------------------------|--------------|--------------------|----------|
| ISSHS4 61OT3RW | baltas | 4 | 1 | 1.050,000 | 6286700 |
| ISSHS4 61OT3LGR | šviesiai pilkas | 4 | 1 | 1.108,000 | 6286702 |

Si Plienas €/vnt.

ISS instaliacinė kolona iš lakštinio plieno, 76,5 mm plyšiu 4 pusėse.

Tuščia, iš visų 4 pusių joje galima įrengti po 6 dažniausiai parduodamus prietaisus (kištukinį lizdą, telefoną ir t. t.), daugiausiai 24 prietaisus. Tvirtinama tiesiai ant grindų. Prietaisų montажines dėžutes reikia užsisakyti atskirai. Instaliacinė kolona tinkama priekyje užsifiksuojantiems 71GD... serijos prietaisų montажinėms dėžutėms įstatyti.

Apsauginis rėmelis, skirtas ISSHS4

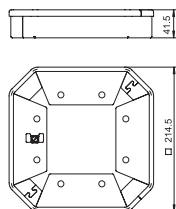

| Modelis | Spalva | Pak. vienetų | Svoris kg/100 vnt. | Art.-Nr. |
|------------|-----------------|--------------|--------------------|----------|
| ISSHS4SR40 | grafito juodumo | 1 | 69,400 | 6286810 |

Si Plienas €/vnt.

Instaliacinės kolonos ISSHS4 apsauginiai rėmai, skirti kolonai grindų srityje mechaniškai apsaugoti.

Instaliacinė kolona, tipas ISSHS140250

| Modelis | Spalva | Paviršius | Kanlo dalių skaičius val. | Pak. vienetų | Svoris kg/100 vnt. | Art.-Nr. |
|---------------|--------|-----------|---------------------------|--------------|--------------------|----------|
| ISSHS140250RW | baltas | — | 2 | 1 | 175,000 | 6290020 |
| ISSHS140250EL | — | anoduotas | 2 | 1 | 175,000 | 6290023 |

Alu Aluminis

EL anoduotas

€/vnt.

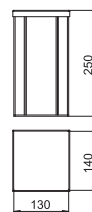

2 linijų ISS instaliacinė kolona iš aliuminio su 76,5 mm plyšiu.

Tuščia, joje galima įrengti rankinius prietaisus (kištukinį lizdą, telefoną ir t. t.), maks. 4 prietaisus.

Galima tvirtinti tiesiai ant grindų. Prietaisų montażines dėžutes reikia užsisakyti atskirai.

Instaliacinė kolona tinkama priekyje užsifiksuojantiems

71GD... serijos prietaisų montażinėms dėžutėms įstatyti. Pasirinktinai galima įmontuoti GA-TW (6279711) tipo skiriamąją sienelę ir sumontuoti KL80A tipo viršutinės dalies apkabą.

Instaliacinė kolona, tipas ISSHS140500

| Modelis | Spalva | Paviršius | Kanlo dalių skaičius val. | Pak. vienetų | Svoris kg/100 vnt. | Art.-Nr. |
|---------------|-----------|-----------|---------------------------|--------------|--------------------|----------|
| ISSHS140500RW | baltas | — | 2 | 1 | 302,000 | 6290030 |
| ISSHS140500EL | aliuminio | anoduotas | 2 | 1 | 354,800 | 6290033 |

Alu Aluminis

EL anoduotas

€/vnt.



2 linijų ISS instaliacinė kolona iš aliuminio su 80 plyšiu.

Tuščia, joje galima įrengti rankinius prietaisus (kištukinį lizdą, telefoną ir t. t.), maks. 8 prietaisus.

Galima tvirtinti tiesiai ant grindų. Prietaisų montażines dėžutes reikia užsisakyti atskirai.

Instaliacinė kolona tinkama priekyje užsifiksuojantiems

71GD... serijos prietaisų montażinėms dėžutėms įstatyti. Pasirinktinai galima įmontuoti GA-TW (6279711) tipo skiriamąją sienelę ir sumontuoti KL80A tipo viršutinės dalies apkabą.

Instaliacinė kolona, tipas ISSHS140700

| Modelis | Spalva | Paviršius | Kanlo dalių skaičius val. | Pak. vienetų | Svoris kg/100 vnt. | Art.-Nr. |
|---------------|-----------|-----------|---------------------------|--------------|--------------------|----------|
| ISSHS140700RW | baltas | — | 2 | 1 | 466,000 | 6290040 |
| ISSHS140700EL | aliuminio | anoduotas | 2 | 1 | 466,000 | 6290043 |

Alu Aluminis

EL anoduotas

€/vnt.

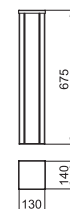

2 linijų ISS instaliacinė kolona iš aliuminio su 76,5 mm plyšiu.

Tuščia, joje galima įrengti rankinius prietaisus (kištukinį lizdą, telefoną ir t. t.), maks. 10 prietaisus.

Galima tvirtinti tiesiai ant grindų. Prietaisų montażines dėžutes reikia užsisakyti atskirai.

Instaliacinė kolona tinkama priekyje užsifiksuojantiems

71GD... serijos prietaisų montażinėms dėžutėms įstatyti. Pasirinktinai galima įmontuoti GA-TW (6279711) tipo skiriamąją sienelę ir sumontuoti KL80A tipo viršutinės dalies apkabą.

Instaliacinė kolona, tipas ISSOGHS70140

| Modelis | Spalva | Paviršius | Pak. vienetų | Svoris kg/100 vnt. | Art.-Nr. |
|----------------|--------|-----------|--------------|--------------------|----------|
| ISSOGHS70140EL | — | anoduotas | 1 | 220,500 | 6289096 |
| ISSOGHS70140RW | baltas | — | 1 | 220,500 | 6289098 |

Alu Aluminis

EL anoduotas

€/vnt.

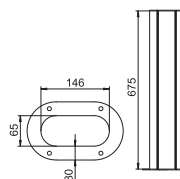

ISS instaliacinė kolona iš aliuminio, 76,5 mm plyšiu. Tuščia.

Rinkinį sudaro:

1 latakų kolona su stovu

bendras ilgis: 675 mm

1 viršutinė dalis iš aliuminio

ilgis: 675 mm

Šios ISS instaliacinės kolonos dizaino pagrindą sudaro ypač plonas, ovalus ISSOG70140 grindų

– lubų kolonos aliuminio profilis. 76,5 mm sistemos anga skirta tiesiogiai įrengti 71GD... serijos

prietaisų montażines dėžutes montuojant perjungimo ir kištukinius prietaisus.

Instaliacinė kolona, tipas ISSHS6

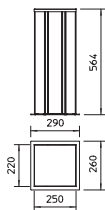

| Modelis | Spalva | Paviršius | Kanlo dalių skaičius val. | Pak. vienetų | Svoris kg/100 vnt. | Art.-Nr. |
|-----------------|-----------|-----------|---------------------------|--------------|--------------------|----------------|
| ISSHS6EL | — | anoduotas | 6 | 1 | 720,000 | 6290073 |
| Alu | Aliuminis | | | | | €/vnt. |
| EL | anoduotas | | | | | |

ISS instaliacinis centras

Tuščia, iš visų 4 pusių joje galima įrengti rankinius prietaisus (kištukinį lizdą, telefoną ir t. t.). 2 instaliacinio centro pusėse galima įrengti 2 linijas, kitose 2-jose pusėse – 1 eilę. Kiekviena instaliacinė eilė gali būti užpildyta 5 prietaisais, visame instaliaciniame centre galima įrengti daugiausiai 30 prietaisų. Tvirtinama tiesiai ant grindų. Prietaisų montažines dėžutes reikia užsisakyti atskirai. Instaliacinė kolona tinkama priekyje užsifiksuojantiems 71GD... serijos prietaisų montažinėms dėžutėms įstatyti. Pasirinktinai galima įmontuoti GA-TW (6279711) tipo skiriamąją sienelę ir sumontuoti KL80A tipo viršutinės dalies apkabą.

Instaliacinė kolona, tipas ISSRHSM45

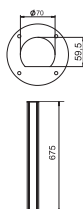

| Modelis | Spalva | Paviršius | Kanlo dalių skaičius val. | Pak. vienetų | Svoris kg/100 vnt. | Art.-Nr. |
|--------------------|-----------|-----------|---------------------------|--------------|--------------------|----------------|
| ISSRHSM45RW | baltas | — | 1 | 1 | 135,000 | 6290090 |
| ISSRHSM45EL | — | anoduotas | 1 | 1 | 135,000 | 6290091 |
| Alu | Aliuminis | | | | | €/vnt. |
| EL | anoduotas | | | | | |

ISS instaliacinė kolona iš aliuminio, 45 mm sistemos anga.

Rinkinį sudaro:

- 1 vieno latakų kolona su stovu
bendras ilgis: 670 mm
- 1 viršutinė dalis iš aliuminio
ilgis: 670 mm

Šios instaliacinės kolonos konstrukcijos pagrindą sudaro ypač plonas apvalus aliuminio profilis, kurio priekinėje pusėje atveriamas „Rapid 45“ prietaisų instaliacinių kanalų serijos lygi viršutinė dalis. 45 mm sistemos anga tinka „Modul 45“ perjungimo ir kištukinių prietaisams tiesiogiai įstatyti. Teoriškai montavimo vietos pakanka 14 „Modul 45“ prietaisams. Naudojant „Modul 45connect“ arba daug vietos reikalaujantiems kabeliams maks. įmontuojamų prietaisų kiekis mažėja. Pasirinktinai galima įrengti 2371/40 (6023096) tipo pertvarą.

Instaliacinė kolona, tipas ISSDHSM45

| Modelis | Spalva | Paviršius | Pak. vienetų | Svoris kg/100 vnt. | Art.-Nr. |
|--------------------|--------|-----------|-----------------|-----------------------|----------------|
| ISSDHSM45RW | baltas | — | 1 | 281,500 | 6289980 |
| ISSDHSM45EL | — | anoduotas | 1 | 281,500 | 6289982 |

Alu Aliuminis

€/vnt.

EL anoduotas

ISS instaliacinė kolona iš aliuminio su 45 mm sistemos anga tiesiogiai montuoti „Modul 45“ perjungimo ir kištukinius prietaisus.

Kolona sudaro:

1 dviejų latakų kolona su stovu
bendras ilgis 670 mm

2 viršutinė aliuminio dalis
ilgis – 670 mm

Šios instaliacinės kolonos konstrukcijos pagrindą sudaro ypač plonas apvalus aliuminio profilis, kurio priekinėje pusėje atveržiama „Rapid 45“ prietaisų instaliacinių kanalų serijos lygi viršutinė dalis. 45 mm sistemos anga tinka „Modul 45“ perjungimo ir kištukinių prietaisams tiesiogiai įstatyti. Teoriškai montavimo vietos pakanka 2 x 14 „Modul 45“ prietaisams. Naudojant „Modul 45connect“ arba daug vietos reikalaujantiems kabeliams maks. įmontuojamų prietaisų kiekis mažėja. Pasirinktinai galima įrengti 2371/40 (6023096) tipo pertvarą.

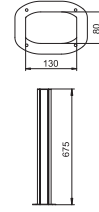

CEE prietaiso montažinė dėžutė, 1 dalies

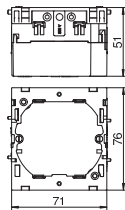

| Modelis | Spalva | Pak. vienetų | Svoris kg/100 vnt. | Art.-Nr. |
|---------------|------------------|--------------|--------------------|----------|
| 71GD6 | geležies pilkumo | 5 | 5,600 | 6288610 |
| PA Poliamidas | | | | €/vnt. |

Fiksuojama priekyje, su atlenkiama ir prireikus pašalinama apatine dalimi (sparčiam laidų jungimui), su įvadų angomis iki 14 mm.

CEE prietaiso montažinė dėžutė, 2 dalių

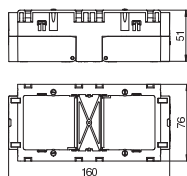

| Modelis | Spalva | Pak. vienetų | Svoris kg/100 vnt. | Art.-Nr. |
|---------------|------------------|--------------|--------------------|----------|
| 71GD7 | geležies pilkumo | 2 | 11,000 | 6288611 |
| PA Poliamidas | | | | €/vnt. |

Fiksuojama priekyje, tinka visiems standartiniais prietaisams, skirta 2 atskiriems imontuojamiesiems prietaisams arba vienam keletos dalių kištukiniam lizdai su žeminimo kontaktu montuoti.

CEE prietaiso montažinė dėžutė, 1 dalies, „Modul 45“

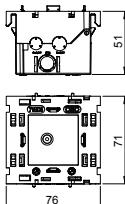

| Modelis | Spalva | Pak. vienetų | Svoris kg/100 vnt. | Art.-Nr. |
|---------------|------------------|--------------|--------------------|----------|
| 71GD8-2 | geležies pilkumo | 1 | 5,900 | 6288569 |
| PA Poliamidas | | | | €/vnt. |

Priekyje fiksuojama 1-guba prietaiso montažinė dėžutė sistemai „Modul 45“, su atlenkiama ir, prireikus, pašalinama apatine dalimi sparčiai jungti laidus, su įvado angomis laidams iki 14 mm skersmens.

CEE prietaiso montažinė dėžutė, 2 dalių, „Modul 45“

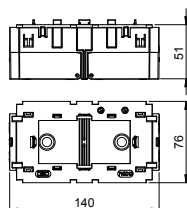

| Modelis | Spalva | Pak. vienetų | Svoris kg/100 vnt. | Art.-Nr. |
|---------------|------------------|--------------|--------------------|----------|
| 71GD13 | geležies pilkumo | 1 | 11,000 | 6288583 |
| PA Poliamidas | | | | €/vnt. |

Priekyje fiksuojama 2-guba prietaiso montažinė dėžutė sistemai „Modul 45“, su atlenkiama ir, prireikus, pašalinama apatine dalimi sparčiai jungti laidus, su įvado angomis laidams iki 14 mm skersmens.

CEE prietaiso montažinė dėžutė, 3 dalių, „Modul 45“

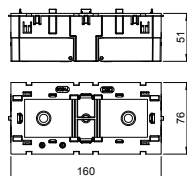

| Modelis | Spalva | Pak. vienetų | Svoris kg/100 vnt. | Art.-Nr. |
|---------------|------------------|--------------|--------------------|----------|
| 71GD9-2 | geležies pilkumo | 1 | 11,600 | 6288579 |
| PA Poliamidas | | | | €/vnt. |

Priekyje fiksuojama 3-guba prietaiso montažinė dėžutė sistemai „Modul 45“, su atlenkiama ir, prireikus, pašalinama apatine dalimi sparčiai jungti laidus, su įvado angomis laidams iki 14 mm skersmens.

Apsauginio laido prijungimo gnybtas

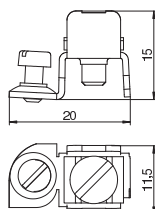

| Modelis | Spalva | Pak. vienetų | Svoris kg/100 vnt. | Art.-Nr. |
|--------------------------------|------------------|--------------|--------------------|----------|
| 8AWR | geležies pilkumo | 10 | 0,641 | 6288704 |
| SI Plienas | | | | €/vnt. |
| G galvanizuotas padengus cinku | | | | |

Apsauginio laido prijungimo gnybtas, skirtas instaliacinio kanalų iš plieno ir aliuminio bei instaliacinių kolonų žeminimu. Gnybtų sritis: 2 x 1,5–4 mm²

Fiksuojami apkaba viršutinei daliai, 45 mm sistemos anga

| Modelis | Pak. vienetų | Svoris kg/100 vnt. | Art.-Nr. |
|----------------|--------------|--------------------|----------------|
| RK45OTA | 20 | 0,300 | 6288703 |
| St. Plienas | | | €/vnt. |

Fiksavimo apkaba, skirta aliuminio „Rapid 45“ serijos kanalo viršutinėms bei apatinėms dalims sujungti mechaniškai ir naudojant elektrą bei instaliacinėms kolonomis su sistemos anga tiesioginiam „Modul 45“ perjungimo ir kištukiniams prietaisams sumontuoti. Rinkinyje yra 20 fiksavimo apkabų ir nedidelis plieninis įrankis saugiam apkabų montavimui kanalo viršutinėje dalyje bei montavimo instrukcija.

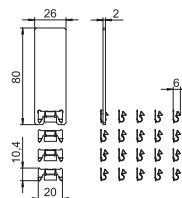
Fiksuojami apkaba viršutinei daliai, 80 mm sistemos anga

| Modelis | Pak. vienetų | Svoris kg/100 vnt. | Art.-Nr. |
|--------------|--------------|--------------------|----------------|
| RKV3V | 20 | 0,085 | 6288700 |
| St. Plienas | | | €/vnt. |

Fiksuojami apkaba, skirta mechaniškai ir elektriškai sujungti kanalo viršutines ir apatines dalis. Tinka „Rapid 45“, „Rapid 80“ ir ISS sistemų viršutinei daliai.





Instaliacinių kanalų ir instaliacinių kolonų montavimo sprendimai

| | | |
|---|--|-----|
|  | Prietaisų instaliacinės dėžutės instaliaciniams kanalams ir instaliaciniams kolonom | 448 |
|  | Kištukiniai lizdai su įžeminimu, „Modul 45“ | 453 |
|  | „Modul 45“ jungiklis / mygtukas | 468 |
|  | „Modul 45“ duomenų perdavimo technika | 472 |
|  | Kištukinių lizdų blokai, iš anksto surinkti | 491 |

Prietaiso montažinė dėžutė, 1 dalies

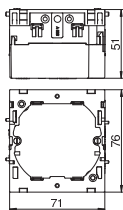

| Modelis | Spalva | Pak. vienetų | Svoris kg/100 vnt. | Art.-Nr. |
|---------------|------------------|--------------|--------------------|----------|
| 71GD6 | geležies pilkumo | 5 | 5,600 | 6288611 |
| PA Poliamidas | | | | €/vnt. |

Fiksuojama priekyje, su atlenkiama ir prireikus pašalinama apatine dalimi (sparčiam laidų jungimui), su įvadų angomis iki 14 mm.

Prietaiso montažinė dėžutė, 2 dalies

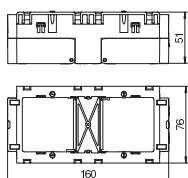

| Modelis | Spalva | Pak. vienetų | Svoris kg/100 vnt. | Art.-Nr. |
|---------------|------------------|--------------|--------------------|----------|
| 71GD7 | geležies pilkumo | 2 | 11,000 | 6288611 |
| PA Poliamidas | | | | €/vnt. |

Fiksuojama priekyje, tinka visiems standartiniams prietaisams, skirta 2 atskiriems imontuojamiesiems prietaisams arba vienam keletos dalių kištukiniam lizdai su žemimimo kontaktu montuoti.

Prietaiso montažinė dėžutė su didele montavimo anga

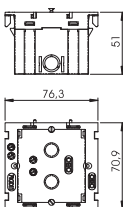

| Modelis | Spalva | Pak. vienetų | Svoris kg/100 vnt. | Art.-Nr. |
|---------------|--------|--------------|--------------------|----------|
| 71GD11 | — | 1 | 4,600 | 6288532 |
| PA Poliamidas | | | | €/vnt. |

Prietaiso montažinė dėžutė montuoti standartiniuose perjungimo ir kištukiniuose prietaisuose visu gamintojų konstrukcijose su atraminiu žiedu ir atramine apkaba. Dėl itin didelės montavimo angos dėžutės taip pat tinka ELKO prietaisams bei didesnių matmenų duomenų perdavimo prijungimo lizdams įrengti. Naudojant duomenų perdavimo technologijas prireikus galima atsisakyti apsauginio korpuso.

Duomenų linijų lizdų montavimo laikiklis

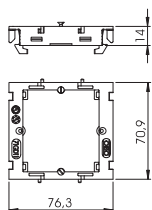

| Modelis | Pak. vienetų | Svoris kg/100 vnt. | Art.-Nr. |
|---------------|--------------|--------------------|----------|
| 71MTD | 5 | 1,640 | 6288577 |
| PA Poliamidas | | | €/vnt. |

Montavimo laikikliai duomenų perdavimo technikos prietaisams įrengti „Rapid 80“ serijos prietaisų instaliaciniuose kanaluose ir ISS instaliacinėse kolonose su 80 mm sistemos anga

Prietaiso montažinė dėžutė, 1 dalies, „Modul 45“

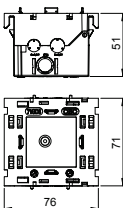

| Modelis | Pak. vienetų | Svoris kg/100 vnt. | Art.-Nr. |
|---------------|--------------|--------------------|----------|
| 71GD8-2 | 1 | 5,900 | 6288569 |
| PA Poliamidas | | | €/vnt. |

Priekyje fiksuojama 1-guba prietaiso montažinė dėžutė sistemai „Modul 45“, su atlenkiama ir, prireikus, pašalinama apatine dalimi sparčiai jungti laidus, su įvado angomis laidams iki 14 mm skersmens.

Prietaiso montažinė dėžutė, 2 dalių, „Modul 45“

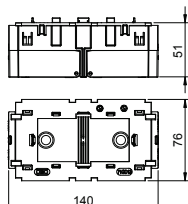

| Modelis | Pak. vienetų | Svoris kg/100 vnt. | Art.-Nr. |
|---------------|--------------|--------------------|----------|
| 71GD13 | 1 | 11,000 | 6288583 |
| PA Poliamidas | | | €/vnt. |

Priekyje fiksuojama 2-guba prietaiso montažinė dėžutė sistemai „Modul 45“, su atlenkiama ir, prireikus, pašalinama apatine dalimi sparčiai jungti laidus, su įvado angomis laidams iki 14 mm skersmens.

Prietaiso montažinė dėžutė, 3 dalių, „Modul 45“

| Modelis | Pak. vienetų | Svoris kg/100 vnt. | Art.-Nr. |
|----------------|--------------|--------------------|----------------|
| 71GD9-2 | 1 | 11,600 | 6288579 |

PA Poliamidas € /vnt.

Priekyje fiksuojama 3-guba prietaiso montažinė dėžutė sistemai „Modul 45“, su atlenkiama ir, prireikus, pašalinama apatine dalimi sparčiai jungti laidus, su įvado angomis laidams iki 14 mm skersmens.

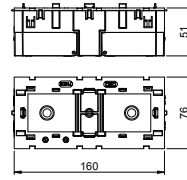

Montažinis laikiklis, 1-gubas, skirtas „Modul 45“

| Modelis | Spalva | Pak. vienetų | Svoris kg/100 vnt. | Art.-Nr. |
|-----------------|------------------|--------------|--------------------|----------------|
| 71MT1 45 | geležies pilkumo | 10 | 2,000 | 6288572 |

PA Poliamidas € /vnt.

Priekyje fiksuojamas 1-gubas montažinis laikiklis, skirtas „Modul 45connect“ duomenų perdavimo technikos sistemoms ir „Modul 45connect“ kištukiniams lizdams su žeminimo laidu ir „Wieland“ jungtimi.

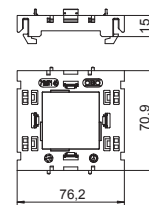

Montažinis laikiklis, 2-gubas, skirtas „Modul 45“

| Modelis | Pak. vienetų | Svoris kg/100 vnt. | Art.-Nr. |
|-----------------|--------------|--------------------|----------------|
| 71MT2 45 | 5 | 3,050 | 6288576 |

PA Poliamidas € /vnt.

Priekyje fiksuojamas 2-gubas montažinis laikiklis, skirtas „Modul 45connect“ duomenų perdavimo technikos sistemoms ir „Modul 45connect“ kištukiniams lizdams su žeminimo laidu ir „Wieland“ jungtimi.

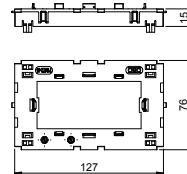

Montažinis laikiklis, 3-gubas, skirtas „Modul 45“

| Modelis | Pak. vienetų | Svoris kg/100 vnt. | Art.-Nr. |
|-------------------|--------------|--------------------|----------------|
| 71MT3 45-2 | 5 | 3,200 | 6288574 |

PA Poliamidas € /vnt.

Priekyje fiksuojamas 2/3-gubas montažinis laikiklis, skirtas „Modul 45connect“ duomenų perdavimo technikos sistemoms ir „Modul 45connect“ kištukiniams lizdams su žeminimo laidu ir „Wieland“ jungtimi.

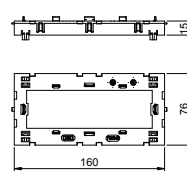

Apsauga nuo laidų ištraukimo

| Modelis | Pak. vienetų | Svoris kg/100 vnt. | Art.-Nr. |
|------------|--------------|--------------------|----------------|
| 7ZE | 50 | 0,700 | 6288790 |

PA Poliamidas € /vnt.

Apsauga nuo laidų ištraukimo su fiksavimo gnybtais, tinka prietaisų montažinėms dėžutėms 7GD... ir 71GD... .

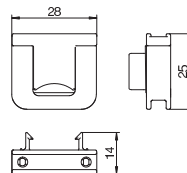

CEE prietaiso montažinė dėžutė, 16 A

| Modelis | Spalva | Pak. vienetų | Svoris kg/100 vnt. | Art.-Nr. |
|----------------|------------------|--------------|--------------------|----------------|
| CEE16E2 | geležies pilkumo | 1 | 34,110 | 6288612 |

PA Poliamidas € /vnt.

Visa prietaiso montažinė dėžutė, skirta CEE kištukiniams įtaisui į prietaisų instaliacinius kanalus su 80 mm viršutine dalimi įmontuoti, sudaryta iš:

- priekyje užsifiksuojančio prietaisų montažinės dėžutės
- CEE kištukinio įtaiso ir montavimo priemonių
- CEE kištukinis lizdas 16 A

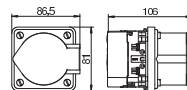

CEE prietaiso montažinė dėžutė, 32 A

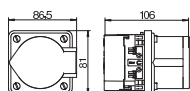

| Modelis | Spalva | Pak. vienetų | Svoris kg/100 vnt. | Art.-Nr. |
|---------|------------------|--------------|--------------------|----------|
| CEE32E2 | geležies pilkumo | 1 | 37,000 | 6288614 |
| PA | Poliamidas | | | €/vnt. |

Visa prietaiso montažinė dėžutė, skirta CEE kištukiniam įtaisui į prietaisų instaliacinius kanalus su 80 mm viršutine dalimi įmontuoti, sudaryta iš:

- priekyje užsifiksuojančio prietaisų montažinės dėžutės
- CEE kištukinio įtaiso ir montavimo priemonių
- CEE kištukinis lizdas 32 A

Įmontuojamasis blokas

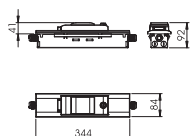

| Modelis | Tinka kanalo gyliui | Pak. vienetų | Svoris kg/100 vnt. | Art.-Nr. |
|---------|---------------------|--------------|--------------------|----------|
| IKR4RW | — | 1 | 85,400 | 6288365 |

Blokas automatiniais išjungikliams arba FI apsauginiams jungikliams, skirtas montuoti į prietaisų instaliacinius kanalus. Su 1 profiliu bėgeliu 3 TE. Visi nuosekliojo jungimo gnybtai N ir PE kontaktams ant profiliu bėgelių sujungti 6mm² viela. Įmontuojamasis blokas yra su laidais, kuriuos iš karto galima jungti. Laido skerspjūvis yra 6 mm². 2 vnt. V-Tec M20 tipo kabelių sandariklių, skirtų laidų įvadui, įeina į komplektaciją.

Įmontuojamasis blokas

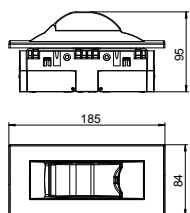

| Modelis | Spalva | Pak. vienetų | Svoris kg/100 vnt. | Art.-Nr. |
|----------|----------------|--------------|--------------------|----------|
| IKR-6 RW | baltas | 1 | 19,000 | 6119319 |
| PC | Polikarbonatas | | | €/vnt. |

Įmontuojamasis blokas apsauginiams įtaisams, kaip antai saugikliai arba FI nuotėkio srovės relemas maks. iki 2 TE, montuoti, tinka montuoti prietaisų instaliaciniuose kanalų sistemose „Rapid 80“ ir ISS instaliacinėse kolonose.

Įmontuojamąjį bloką sudaro:

- prietaiso montažinė dėžutė, 3-guba, tipas 71GD9-2
- dangtelis su PVC pakabomis, skirtomis 2 TE, spalva: žr. lentelę
- dengiamasis rėmelis AR45, 3-gubas, be žymėjimo laukelio, spalva: grynai balta

Dengiamasis rėmelis AR45, 1-gubas

| Modelis | Spalva | Pak. vienetų | Svoris kg/100 vnt. | Art.-Nr. |
|--------------|-------------------|--------------|--------------------|----------|
| AR45-F1 RW | baltas | 1 | 1,600 | 6119322 |
| AR45-F1 SWGR | juodai pilkas | 1 | 1,600 | 6119324 |
| AR45-F1 AL | lakuoto aliuminio | 1 | 1,600 | 6119326 |

PC Polikarbonatas €/vnt.

Iš priekio užsifiksuojantys dengiamieji rėmeliai įmontuojamiems „Modul 45“ prietaisams, 1-gubi, be žymėjimo laukelio, prietaisams įrengti horizontaliai ir vertikaliai, užfiksuoti prietaisams montažinėje dėžutėje 71GD8-2.

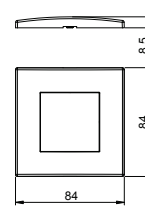

Dengiamasis rėmelis AR45, 1-gubas, su žymėjimo laukeliu horizontaliam prietaisų įrengimui

| Modelis | Spalva | Pak. vienetų | Svoris kg/100 vnt. | Art.-Nr. |
|---------------|-------------------|--------------|--------------------|----------|
| AR45-BF1 RW | baltas | 1 | 1,500 | 6119332 |
| AR45-BF1 SWGR | juodai pilkas | 1 | 1,500 | 6119334 |
| AR45-BF1 AL | lakuoto aliuminio | 1 | 1,500 | 6119336 |

PC Polikarbonatas €/vnt.

Iš priekio užsifiksuojantys dengiamieji rėmeliai įmontuojamiems „Modul 45“ prietaisams, 1-gubi, su žymėjimo laukeliu, prietaisams įrengti vertikaliai, užfiksuoti prietaisų montažinėje dėžutėje 71GD8-2.

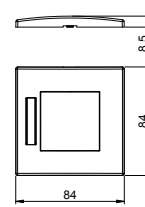

Dengiamasis rėmelis AR45, 1-gubas, su žymėjimo laukeliu vertikaliai prietaisų įrengimui

| Modelis | Spalva | Pak. vienetų | Svoris kg/100 vnt. | Art.-Nr. |
|----------------|-------------------|--------------|--------------------|----------|
| AR45-BSF1 RW | baltas | 1 | 1,500 | 6119338 |
| AR45-BSF1 SWGR | juodai pilkas | 1 | 1,500 | 6119339 |
| AR45-BSF1 AL | lakuoto aliuminio | 1 | 1,500 | 6119340 |

PC Polikarbonatas €/vnt.

Iš priekio užsifiksuojantys dengiamieji rėmeliai įmontuojamiems „Modul 45“ prietaisams, 1-gubi, su žymėjimo laukeliu, prietaisams įrengti vertikaliai, užfiksuoti prietaisų montažinėje dėžutėje 71GD8-2.

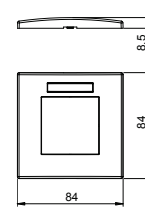

Dengiamasis rėmelis AR45, 2-gubas

| Modelis | Spalva | Pak. vienetų | Svoris kg/100 vnt. | Art.-Nr. |
|--------------|-------------------|--------------|--------------------|----------|
| AR45-F2 RW | baltas | 1 | 2,320 | 6119342 |
| AR45-F2 SWGR | juodai pilkas | 1 | 2,320 | 6119344 |
| AR45-F2 AL | lakuoto aliuminio | 1 | 2,320 | 6119346 |

PC Polikarbonatas €/vnt.

Iš priekio užsifiksuojantys dengiamieji rėmeliai įmontuojamiems „Modul 45“ prietaisams, 2-gubi, be žymėjimo laukelio, prietaisams įrengti horizontaliai ir vertikaliai, užfiksuoti prietaisų montažinėje dėžutėje 71GD13 arba montavimo laikiklyje 71MT2 45.

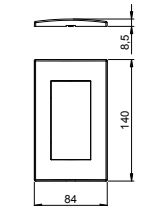

Dengiamasis rėmelis AR45, 2-gubas, su žymėjimo laukeliu horizontaliam prietaisų įrengimui

| Modelis | Spalva | Pak. vienetų | Svoris kg/100 vnt. | Art.-Nr. |
|---------------|-------------------|--------------|--------------------|----------|
| AR45-BF2 RW | baltas | 1 | 2,260 | 6119352 |
| AR45-BF2 SWGR | juodai pilkas | 1 | 2,260 | 6119354 |
| AR45-BF2 AL | lakuoto aliuminio | 1 | 2,260 | 6119356 |

PC Polikarbonatas €/vnt.

Iš priekio užsifiksuojantys dengiamieji rėmeliai įmontuojamiems „Modul 45“ prietaisams, 2-gubi, su žymėjimo laukeliu, prietaisams įrengti horizontaliai, užfiksuoti prietaisų montažinėje dėžutėje 71GD13 arba montavimo laikiklyje 71MT2 45.

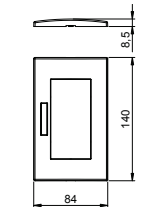

Dengiamasis rėmelis AR45, 2-gubas, su žymėjimo laukeliu vertikaliai prietaisų įrengimui

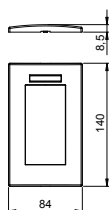

| Modelis | Spalva | Pak. vienetų | Svoris kg/100 vnt. | Art.-Nr. |
|----------------|-------------------|--------------|--------------------|----------|
| AR45-BSF2 RW | baltas | 1 | 2,260 | 6119362 |
| AR45-BSF2 SWGR | juodai pilkas | 1 | 2,260 | 6119364 |
| AR45-BSF2 AL | lakuoto aliuminio | 1 | 2,260 | 6119366 |

PC Polikarbonatas €/vnt.

Iš priekio užsifiksuojantys dengiamieji rėmeliai įmontuojamiems „Modul 45“ prietaisams, 2-gubi, su žymėjimo laukeliu, prietaisams įrengti vertikaliai, užfiksuoti prietaisų montажinėje dėžutėje 71GD13 arba montavimo laikiklyje 71MT2 45.

Dengiamasis rėmelis AR45, 3-gubas

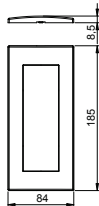

| Modelis | Spalva | Pak. vienetų | Svoris kg/100 vnt. | Art.-Nr. |
|--------------|-------------------|--------------|--------------------|----------|
| AR45-F3 RW | baltas | 1 | 2,800 | 6119372 |
| AR45-F3 SWGR | juodai pilkas | 1 | 2,800 | 6119374 |
| AR45-F3 AL | lakuoto aliuminio | 1 | 2,800 | 6119376 |

PC Polikarbonatas €/vnt.

Iš priekio užsifiksuojantys dengiamieji rėmeliai įmontuojamiems „Modul 45“ prietaisams, 3-gubi, be žymėjimo laukelio, prietaisams įrengti horizontaliai ir vertikaliai, užfiksuoti prietaisų montажinėje dėžutėje 71GD9-2 arba montavimo laikiklyje 71MT3 45-2.

Dengiamasis rėmelis AR45, 3-gubas, su žymėjimo laukeliu horizontaliam prietaisų įrengimui

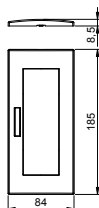

| Modelis | Spalva | Pak. vienetų | Svoris kg/100 vnt. | Art.-Nr. |
|---------------|-------------------|--------------|--------------------|----------|
| AR45-BF3 RW | baltas | 1 | 2,800 | 6119382 |
| AR45-BF3 SWGR | juodai pilkas | 1 | 2,800 | 6119384 |
| AR45-BF3 AL | lakuoto aliuminio | 1 | 2,800 | 6119386 |

PC Polikarbonatas €/vnt.

Iš priekio užsifiksuojantys dengiamieji rėmeliai įmontuojamiems „Modul 45“ prietaisams, 3-gubi, su žymėjimo laukeliu, prietaisams įrengti horizontaliai, užfiksuoti prietaisų montажinėje dėžutėje 71GD9-2 arba montavimo laikiklyje 71MT3 45-2.

Dengiamasis rėmelis AR45, 3-gubas, su žymėjimo laukeliu vertikaliai prietaisų įrengimui

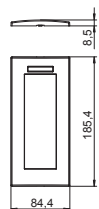

| Modelis | Spalva | Pak. vienetų | Svoris kg/100 vnt. | Art.-Nr. |
|----------------|-------------------|--------------|--------------------|----------|
| AR45-BSF3 RW | baltas | 1 | 2,800 | 6119387 |
| AR45-BSF3 SWGR | juodai pilkas | 1 | 2,800 | 6119388 |
| AR45-BSF3 AL | lakuoto aliuminio | 1 | 2,800 | 6119389 |

PC Polikarbonatas €/vnt.

Iš priekio užsifiksuojantys dengiamieji rėmeliai įmontuojamiems „Modul 45“ prietaisams, 3-gubi, su žymėjimo laukeliu, prietaisams įrengti vertikaliai, užfiksuoti prietaisų montажinėje dėžutėje 71GD9-2 arba montavimo laikiklyje 71MT3 45-2.

Dengiamasis rėmelis AR50, 1-gubas

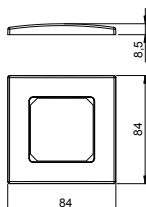

| Modelis | Spalva | Pak. vienetų | Svoris kg/100 vnt. | Art.-Nr. |
|--------------|-------------------|--------------|--------------------|----------|
| AR50-F1 RW | baltas | 1 | 1,620 | 6119392 |
| AR50-F1 SWGR | juodai pilkas | 1 | 1,620 | 6119394 |
| AR50-F1 AL | lakuoto aliuminio | 1 | 1,620 | 6119396 |

PC Polikarbonatas €/vnt.

Iš priekio užsifiksuojantys dengiamieji rėmeliai įmontuojamiems prietaisams su 50 mm centrine plokšte, 1-gubi, be žymėjimo laukelio, prietaisams įrengti horizontaliai ir vertikaliai, montuoti prietaisų montажinėse dėžutėse 71GD6, 71GD11 arba montavimo laikikliuose 71MTD.

Kištukinis lizdas, 0°, su žeminiu, 1-vietis

| Modelis | Spalva | Pak. vienetų | Svoris kg/100 vnt. | Art.-Nr. |
|--------------|-------------------|-----------------|-----------------------|----------|
| STD-D0 RW1 | baltas | 1 | 4,200 | 6120008 |
| STD-D0 ROR1 | oranžinė | 1 | 4,200 | 6120010 |
| STD-D0 MZGN1 | mėtos žalumo | 1 | 4,200 | 6120012 |
| STD-D0 SRO1 | ryškiai raudona | 1 | 4,200 | 6120014 |
| STD-D0 SWGR1 | juodai pilkas | 1 | 4,200 | 6120016 |
| STD-D0 AL1 | lakuoto aliuminio | 1 | 4,200 | 6120018 |

PC Polikarbonatas

€/vnt.

Kištukinis lizdas su žeminimo kontaktu Viengubas 0°; didesnė apsauga nuo prisilietimo; kištukiniai gnybtai; 2 polių; 16 A, 250 V~, su jungiamaisiais gnybtais pagal IEC 60884-1.

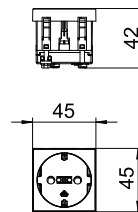

Kištukinis lizdas, 0°, su žeminiu, 2-vietis

| Modelis | Spalva | Pak. vienetų | Svoris kg/100 vnt. | Art.-Nr. |
|--------------|-------------------|-----------------|-----------------------|----------|
| STD-D0 RW2 | baltas | 1 | 8,000 | 6120022 |
| STD-D0 ROR2 | oranžinė | 1 | 8,000 | 6120024 |
| STD-D0 MZGN2 | mėtos žalumo | 1 | 8,000 | 6120026 |
| STD-D0 SRO2 | ryškiai raudona | 1 | 8,000 | 6120028 |
| STD-D0 SWGR2 | juodai pilkas | 1 | 8,000 | 6120030 |
| STD-D0 AL2 | lakuoto aliuminio | 1 | 8,000 | 6120032 |

PC Polikarbonatas

€/vnt.

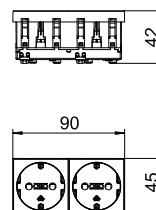
Kištukinis lizdas su žeminimo kontaktu Dvigubas 0°; didesnė apsauga nuo prisilietimo; kištukiniai gnybtai; 2 polių; 16 A, 250 V~, su jungiamaisiais gnybtais pagal IEC 60884-1.



Kištukinis lizdas, 0°, su žeminiu, 3-vietis

| Modelis | Spalva | Pak. vienetų | Svoris kg/100 vnt. | Art.-Nr. |
|--------------|-------------------|-----------------|-----------------------|----------|
| STD-D0 RW3 | baltas | 1 | 12,200 | 6120042 |
| STD-D0 ROR3 | oranžinė | 1 | 12,200 | 6120044 |
| STD-D0 MZGN3 | mėtos žalumo | 1 | 12,200 | 6120046 |
| STD-D0 SRO3 | ryškiai raudona | 1 | 12,200 | 6120048 |
| STD-D0 SWGR3 | juodai pilkas | 1 | 12,200 | 6120050 |
| STD-D0 AL3 | lakuoto aliuminio | 1 | 12,200 | 6120052 |

PC Polikarbonatas

€/vnt.

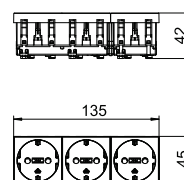
Kištukinis lizdas su žeminimo kontaktu Trigubas 0°; didesnė apsauga nuo prisilietimo; kištukiniai gnybtai; 2 polių; 16 A, 250 V~, su jungiamaisiais gnybtais pagal IEC 60884-1.



Kištukinis lizdas, 33°, su žeminiu, 1-vietis

| Modelis | Spalva | Pak. vienetų | Svoris kg/100 vnt. | Art.-Nr. |
|--------------|-------------------|-----------------|-----------------------|----------|
| STD-D3 RW1 | baltas | 1 | 4,000 | 6120072 |
| STD-D3 ROR1 | oranžinė | 1 | 4,000 | 6120074 |
| STD-D3 MZGN1 | mėtos žalumo | 1 | 4,000 | 6120076 |
| STD-D3 SRO1 | ryškiai raudona | 1 | 4,000 | 6120078 |
| STD-D3 SWGR1 | juodai pilkas | 1 | 4,000 | 6120080 |
| STD-D3 AL1 | lakuoto aliuminio | 1 | 4,000 | 6120082 |

PC Polikarbonatas

€/vnt.

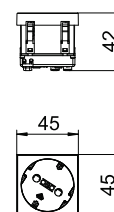
Kištukinis lizdas su žeminimo kontaktu Viengubas, 33°; didesnė apsauga nuo prisilietimo; kištukiniai gnybtai; 2 polių; 16 A, 250 V~, su jungiamaisiais gnybtais pagal IEC 60884-1.



Kištukinis lizdas, 33°, su įžeminimu, 2-vietis

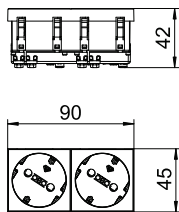

| Modelis | Spalva | Pak. vienetų | Svoris kg/100 vnt. | Art.-Nr. |
|--------------|-------------------|--------------|--------------------|----------|
| STD-D3 RW2 | baltas | 1 | 7,800 | 6120102 |
| STD-D3 ROR2 | oranžinė | 1 | 7,800 | 6120104 |
| STD-D3 MZGN2 | mėtos žalumo | 1 | 7,800 | 6120106 |
| STD-D3 SRO2 | ryškiai raudona | 1 | 7,800 | 6120108 |
| STD-D3 SWGR2 | juodai pilkas | 1 | 7,800 | 6120110 |
| STD-D3 AL2 | lakuoto aliuminio | 1 | 7,800 | 6120112 |

PC Polikarbonatas €/vnt.

Kištukinis lizdas su įžeminimo kontaktu Dvigubas, 33°; didesnė apsauga nuo prisilietimo; kištukiniai gnybtai; 2 polių; 16 A, 250 V~, su jungiamaisiais gnybtais pagal IEC 60884-1.

Kištukinis lizdas, 33°, su įžeminimu, 3-vietis

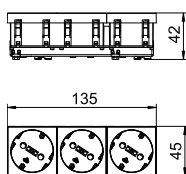

| Modelis | Spalva | Pak. vienetų | Svoris kg/100 vnt. | Art.-Nr. |
|--------------|-------------------|--------------|--------------------|----------|
| STD-D3 RW3 | baltas | 1 | 11,000 | 6120122 |
| STD-D3 ROR3 | oranžinė | 1 | 11,000 | 6120124 |
| STD-D3 MZGN3 | mėtos žalumo | 1 | 11,000 | 6120126 |
| STD-D3 SRO3 | ryškiai raudona | 1 | 11,000 | 6120128 |
| STD-D3 SWGR3 | juodai pilkas | 1 | 11,000 | 6120130 |
| STD-D3 AL3 | lakuoto aliuminio | 1 | 11,000 | 6120132 |

PC Polikarbonatas €/vnt.

Kištukinis lizdas su įžeminimo kontaktu Trigubas, 33°; didesnė apsauga nuo prisilietimo; kištukiniai gnybtai; 2 polių; 16 A, 250 V~, su jungiamaisiais gnybtais pagal IEC 60884-1.

Kištukinis lizdas, 0°, su įžeminimu, koduota konstrukcija, 1-vietis

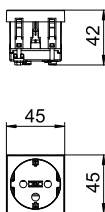

| Modelis | Spalva | Pak. vienetų | Svoris kg/100 vnt. | Art.-Nr. |
|--------------|-----------------|--------------|--------------------|----------|
| STD-D0K SRO1 | ryškiai raudona | 1 | 4,200 | 6120292 |

PC Polikarbonatas €/vnt.

Kištukinis lizdas su įžeminimo kontaktu Viengubas 0°; koduota konstrukcija; didesnė apsauga nuo prisilietimo; kištukiniai gnybtai; 2 polių; 16 A, 250 V~, su jungiamaisiais gnybtais pagal IEC 60884-1. Kištukinį lizdą galima naudoti tik su CST-STD tipo kodavimo kaiščiū.

Kištukinis lizdas, 0°, su įžeminimu, koduota konstrukcija, 2-vietis

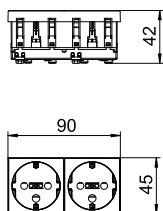

| Modelis | Spalva | Pak. vienetų | Svoris kg/100 vnt. | Art.-Nr. |
|--------------|-----------------|--------------|--------------------|----------|
| STD-D0K SRO2 | ryškiai raudona | 1 | 8,000 | 6120294 |

PC Polikarbonatas €/vnt.

Kištukinis lizdas su įžeminimo kontaktu Dvigubas 0°; koduota konstrukcija; didesnė apsauga nuo prisilietimo; kištukiniai gnybtai; 2 polių; 16 A, 250 V~, su jungiamaisiais gnybtais pagal IEC 60884-1. Kištukinį lizdą galima naudoti tik su CST-STD tipo kodavimo kaiščiū.

Kištukinis lizdas, 0°, su įžeminimu, koduota konstrukcija, 3-vietis

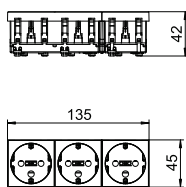

| Modelis | Spalva | Pak. vienetų | Svoris kg/100 vnt. | Art.-Nr. |
|--------------|-----------------|--------------|--------------------|----------|
| STD-D0K SRO3 | ryškiai raudona | 1 | 12,200 | 6120296 |

PC Polikarbonatas €/vnt.

Kištukinis lizdas su įžeminimo kontaktu Trigubas 0°; koduota konstrukcija; didesnė apsauga nuo prisilietimo; kištukiniai gnybtai; 2 polių; 16 A, 250 V~, su jungiamaisiais gnybtais pagal IEC 60884-1. Kištukinį lizdą galima naudoti tik su CST-STD tipo kodavimo kaiščiū.

Kištukinis lizdas, 33°, su įžeminimu, koduota konstrukcija, 1-vietis

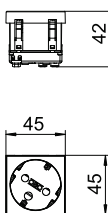

| Modelis | Spalva | Pak. vienetų | Svoris kg/100 vnt. | Art.-Nr. |
|--------------|-----------------|--------------|--------------------|----------|
| STD-D3K SRO1 | ryškiai raudona | 1 | 4,000 | 6120302 |

PC Polikarbonatas €/vnt.

Kištukinis lizdas su įžeminimo kontaktu Viengubas, 33°; koduota konstrukcija; didesnė apsauga nuo prisilietimo; kištukiniai gnybtai; 2 polių; 16 A, 250 V~, su jungiamaisiais gnybtais pagal IEC 60884-1. Kištukinį lizdą galima naudoti tik su CST-STD tipo kodavimo kaiščiū.

Kištukinis lizdas, 33°, su žeminiu, koduota konstrukcija, 2-vietis

| Modelis | Spalva | Pak. vienetų | Svoris kg/100 vnt. | Art.-Nr. |
|---------------------|-----------------|--------------|--------------------|----------------|
| STD-D3K SRO2 | ryškiai raudona | 1 | 7,700 | 6120304 |

PC Polikarbonatas €/vnt.

Kištukinis lizdas su žeminimo kontaktu Dvigubas, 33°; koduota konstrukcija; didesnė apsauga nuo prisilietimo; kištukiniai gnybtai; 2 polių; 16 A, 250 V~, su jungiamaisiais gnybtais pagal IEC 60884-1. Kištukinį lizdą galima naudoti tik su CST-STD tipo kodavimo kaiščiu.

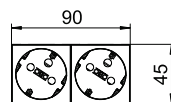
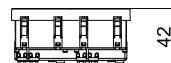
Kištukinis lizdas, 33°, su žeminiu, koduota konstrukcija, 3-vietis

| Modelis | Spalva | Pak. vienetų | Svoris kg/100 vnt. | Art.-Nr. |
|---------------------|-----------------|--------------|--------------------|----------------|
| STD-D3K SRO3 | ryškiai raudona | 1 | 11,000 | 6120306 |

PC Polikarbonatas €/vnt.

Kištukinis lizdas su žeminimo kontaktu Trigubas, 33°; koduota konstrukcija; didesnė apsauga nuo prisilietimo; kištukiniai gnybtai; 2 polių; 16 A, 250 V~, su jungiamaisiais gnybtais pagal IEC 60884-1. Kištukinį lizdą galima naudoti tik su CST-STD tipo kodavimo kaiščiu.

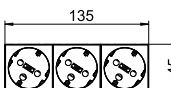
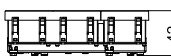
Kodavimo kaištis

| Modelis | Spalva | Pak. vienetų | Svoris kg/100 vnt. | Art.-Nr. |
|----------------|--------|--------------|--------------------|----------------|
| CST-STD | juoda | 10 | 0,200 | 6120799 |

PC Polikarbonatas €/vnt.

Kodavimo kaištis naudojamas kaip kištuko antgalis, skirtas koduotiems STD tipo kištukiniams lizdams.

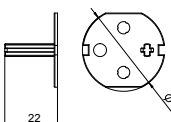
Apsauga nuo laidų ištraukimo ir perlenkimo, skirta „Modul 45“ kištukiniams lizdams 0°

| Modelis | Spalva | Pak. vienetų | Svoris kg/100 vnt. | Art.-Nr. |
|-----------------|--------|--------------|--------------------|----------------|
| ZL-STD 0 | juoda | 1 | 1,800 | 6120782 |

PC Polikarbonatas €/vnt.

Apsauga nuo laidų ištraukimo ir perlenkimo skirta SRD tipo kištukiniams lizdams „Modul 45“, ikišama iš šono, 3-gyslio laido tvirtinimui, maks. Ø 10 mm, tinka kištukiniams lizdams su žeminiu, kurių įkišimo kryptis yra 0°, ir kištukiniams lizdams su žeminimo gnybtu, kurių įkišimo kryptis yra 0°.

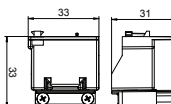

Kištukinis lizdas, 0°, su įžeminimo strypu, 1-vietis

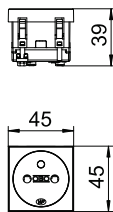

| Modelis | Spalva | Pak. vienetų | Svoris kg/100 vnt. | Art.-Nr. |
|--------------|-------------------|--------------|--------------------|----------|
| STD-F0 RW1 | baltas | 1 | 4,000 | 6120152 |
| STD-F0 ROR1 | oranžinė | 1 | 4,000 | 6120154 |
| STD-F0 MZGN1 | mėtos žalumo | 1 | 4,000 | 6120155 |
| STD-F0 SRO1 | ryškiai raudona | 1 | 4,000 | 6120158 |
| STD-F0 SWGR1 | juodai pilkas | 1 | 4,000 | 6120160 |
| STD-F0 AL1 | lakuoto aliuminio | 1 | 4,000 | 6120162 |

PC Polikarbonatas

€/vnt.

Kištukinis lizdas su įžeminimo strypu Viengubas 0°, su didesne apsauga nuo prisilietimo, su kištukiniais gnybtais, 2 polių, 16 A 250 V~, su jungiamaisiais gnybtais pagal IEC 60884-1.

Kištukinis lizdas, 0°, su įžeminimo strypu, 2-vietis

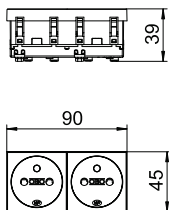

| Modelis | Spalva | Pak. vienetų | Svoris kg/100 vnt. | Art.-Nr. |
|--------------|-------------------|--------------|--------------------|----------|
| STD-F0 RW2 | baltas | 1 | 7,700 | 6120172 |
| STD-F0 ROR2 | oranžinė | 1 | 7,700 | 6120174 |
| STD-F0 MZGN2 | mėtos žalumo | 1 | 7,700 | 6120176 |
| STD-F0 SRO2 | ryškiai raudona | 1 | 7,700 | 6120178 |
| STD-F0 SWGR2 | juodai pilkas | 1 | 7,700 | 6120180 |
| STD-F0 AL2 | lakuoto aliuminio | 1 | 7,700 | 6120182 |

PC Polikarbonatas

€/vnt.

Kištukinis lizdas su įžeminimo strypu Dvigubas 0°, su didesne apsauga nuo prisilietimo, su kištukiniais gnybtais, 2 polių, 16 A 250 V~, su jungiamaisiais gnybtais pagal IEC 60884-1.

Kištukinis lizdas, 0°, su įžeminimo strypu, 3-vietis

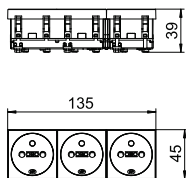

| Modelis | Spalva | Pak. vienetų | Svoris kg/100 vnt. | Art.-Nr. |
|--------------|-------------------|--------------|--------------------|----------|
| STD-F0 RW3 | baltas | 1 | 11,800 | 6120192 |
| STD-F0 ROR3 | oranžinė | 1 | 11,800 | 6120194 |
| STD-F0 MZGN3 | mėtos žalumo | 1 | 11,800 | 6120196 |
| STD-F0 SRO3 | ryškiai raudona | 1 | 11,800 | 6120198 |
| STD-F0 SWGR3 | juodai pilkas | 1 | 11,800 | 6120200 |
| STD-F0 AL3 | lakuoto aliuminio | 1 | 11,800 | 6120201 |

PC Polikarbonatas

€/vnt.

Kištukinis lizdas su įžeminimo strypu Trigubas 0°, su didesne apsauga nuo prisilietimo, su kištukiniais gnybtais, 2 polių, 16 A 250 V~, su jungiamaisiais gnybtais pagal IEC 60884-1.

Kištukinis lizdas, 33°, su įžeminimo strypu, 1-vietis

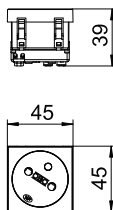

| Modelis | Spalva | Pak. vienetų | Svoris kg/100 vnt. | Art.-Nr. |
|--------------|-------------------|--------------|--------------------|----------|
| STD-F3 RW1 | baltas | 1 | 3,800 | 6120222 |
| STD-F3 ROR1 | oranžinė | 1 | 3,800 | 6120224 |
| STD-F3 MZGN1 | mėtos žalumo | 1 | 3,800 | 6120226 |
| STD-F3 SRO1 | ryškiai raudona | 1 | 3,800 | 6120228 |
| STD-F3 SWGR1 | juodai pilkas | 1 | 3,800 | 6120230 |
| STD-F3 AL1 | lakuoto aliuminio | 1 | 3,800 | 6120232 |

PC Polikarbonatas

€/vnt.

Kištukinis lizdas su įžeminimo strypu Viengubas, 33°, su didesne apsauga nuo prisilietimo, su kištukiniais gnybtais, 2 polių, 16 A 250 V~, su jungiamaisiais gnybtais pagal IEC 60884-1.

Kištukinis lizdas, 33°, su žeminimo strypu, 2-vietis

| Modelis | Spalva | Pak. vienetų | Svoris kg/100 vnt. | Art.-Nr. |
|--------------|-------------------|--------------|--------------------|----------|
| STD-F3 RW2 | baltas | 1 | 7,500 | 6120242 |
| STD-F3 ROR2 | oranžinė | 1 | 7,500 | 6120244 |
| STD-F3 MZGN2 | mėtos žalumo | 1 | 7,500 | 6120246 |
| STD-F3 SRO2 | ryškiai raudona | 1 | 7,500 | 6120248 |
| STD-F3 SWGR2 | juodai pilkas | 1 | 7,500 | 6120250 |
| STD-F3 AL2 | lakuoto aliuminio | 1 | 7,500 | 6120252 |

PC Polikarbonatas € /vnt.

Kištukinis lizdas su žeminimo strypu Dvigubas, 33°, su didesne apsauga nuo prisilietimo, su kištukiniais gnybtais, 2 polių, 16 A 250 V~, su jungiamaisiais gnybtais pagal IEC 60884-1.

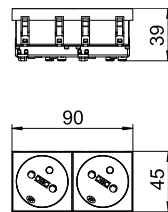
Kištukinis lizdas, 33°, su žeminimo strypu, 3-vietis

| Modelis | Spalva | Pak. vienetų | Svoris kg/100 vnt. | Art.-Nr. |
|--------------|-------------------|--------------|--------------------|----------|
| STD-F3 RW3 | baltas | 1 | 10,500 | 6120262 |
| STD-F3 ROR3 | oranžinė | 1 | 10,500 | 6120264 |
| STD-F3 MZGN3 | mėtos žalumo | 1 | 10,500 | 6120266 |
| STD-F3 SRO3 | ryškiai raudona | 1 | 10,500 | 6120268 |
| STD-F3 SWGR3 | juodai pilkas | 1 | 10,500 | 6120270 |
| STD-F3 AL3 | lakuoto aliuminio | 1 | 10,500 | 6120272 |

PC Polikarbonatas € /vnt.

Kištukinis lizdas su žeminimo strypu Trigubas, 33°, su didesne apsauga nuo prisilietimo, su kištukiniais gnybtais, 2 polių, 16 A 250 V~, su jungiamaisiais gnybtais pagal IEC 60884-1.

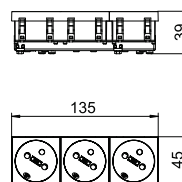
Kištukinis lizdas, 0°, su žeminimo strypu, koduota konstrukcija, 1-vietis

| Modelis | Spalva | Pak. vienetų | Svoris kg/100 vnt. | Art.-Nr. |
|--------------|-----------------|--------------|--------------------|----------|
| STD-F0K SRO1 | ryškiai raudona | 1 | 4,000 | 6120312 |

PC Polikarbonatas € /vnt.

Kištukinis lizdas su žeminimo strypu Viengubas 0°, koduota konstrukcija, su didesne apsauga nuo prisilietimo, su kištukiniais gnybtais, 2 polių, 16 A 250 V~, su jungiamaisiais gnybtais pagal IEC 60884-1. Kištukinį lizdą galima naudoti tik su CST-STD tipo kodavimo kaiščiu.

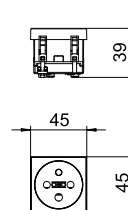
Kištukinis lizdas, 0°, su žeminimo strypu, koduota konstrukcija, 2-vietis

| Modelis | Spalva | Pak. vienetų | Svoris kg/100 vnt. | Art.-Nr. |
|--------------|-----------------|--------------|--------------------|----------|
| STD-F0K SRO2 | ryškiai raudona | 1 | 7,800 | 6120314 |

PC Polikarbonatas € /vnt.

Kištukinis lizdas su žeminimo strypu Dvigubas 0°, koduota konstrukcija, su didesne apsauga nuo prisilietimo, su kištukiniais gnybtais, 2 polių, 16 A 250 V~, su jungiamaisiais gnybtais pagal IEC 60884-1. Kištukinį lizdą galima naudoti tik su CST-STD tipo kodavimo kaiščiu.

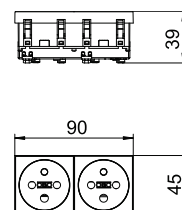
Kištukinis lizdas, 0°, su žeminimo strypu, koduota konstrukcija, 3-vietis

| Modelis | Spalva | Pak. vienetų | Svoris kg/100 vnt. | Art.-Nr. |
|--------------|-----------------|--------------|--------------------|----------|
| STD-F0K SRO3 | ryškiai raudona | 1 | 11,800 | 6120316 |

PC Polikarbonatas € /vnt.

Kištukinis lizdas su žeminimo strypu Trigubas 0°, koduota konstrukcija, su didesne apsauga nuo prisilietimo, su kištukiniais gnybtais, 2 polių, 16 A 250 V~, su jungiamaisiais gnybtais pagal IEC 60884-1. Kištukinį lizdą galima naudoti tik su CST-STD tipo kodavimo kaiščiu.

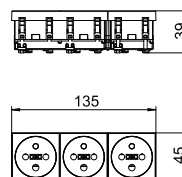

Kištukinis lizdas, 33°, su žeminiu strypu, koduota konstrukcija, 1-vietis

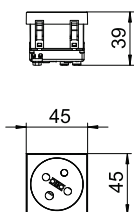

| Modelis | Spalva | Pak. vienetų | Svoris kg/100 vnt. | Art.-Nr. |
|---------------------|-----------------|--------------|--------------------|----------------|
| STD-F3K SRO1 | ryškiai raudona | 1 | 3,800 | 6120322 |

PC Polikarbonatas

€/vnt.

Kištukinis lizdas su žeminiu strypu Viengubas, 33°, koduota konstrukcija, su didesne apsauga nuo prisilietimo, su kištukiniais gnybtais, 2 polių, 16 A 250 V~, su jungiamaisiais gnybtais pagal IEC 60884-1. Kištukinį lizdą galima naudoti tik su CST-STD tipo kodavimo kaiščiu.

Kištukinis lizdas, 33°, su žeminiu strypu, koduota konstrukcija, 2-vietis

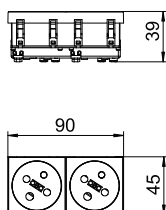

| Modelis | Spalva | Pak. vienetų | Svoris kg/100 vnt. | Art.-Nr. |
|---------------------|-----------------|--------------|--------------------|----------------|
| STD-F3K SRO2 | ryškiai raudona | 1 | 7,500 | 6120324 |

PC Polikarbonatas

€/vnt.

Kištukinis lizdas su žeminiu strypu Dvigubas, 33°, koduota konstrukcija, su didesne apsauga nuo prisilietimo, su kištukiniais gnybtais, 2 polių, 16 A 250 V~, su jungiamaisiais gnybtais pagal IEC 60884-1. Kištukinį lizdą galima naudoti tik su CST-STD tipo kodavimo kaiščiu.

Kištukinis lizdas, 33°, su žeminiu strypu, koduota konstrukcija, 3-vietis

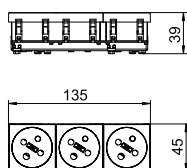

| Modelis | Spalva | Pak. vienetų | Svoris kg/100 vnt. | Art.-Nr. |
|---------------------|-----------------|--------------|--------------------|----------------|
| STD-F3K SRO3 | ryškiai raudona | 1 | 10,500 | 6120326 |

PC Polikarbonatas

€/vnt.

Kištukinis lizdas su žeminiu strypu Trigubas, 33°, koduota konstrukcija, su didesne apsauga nuo prisilietimo, su kištukiniais gnybtais, 2 polių, 16 A 250 V~, su jungiamaisiais gnybtais pagal IEC 60884-1. Kištukinį lizdą galima naudoti tik su CST-STD tipo kodavimo kaiščiu.

Kodavimo kaištis

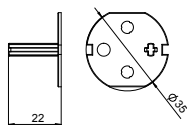

| Modelis | Spalva | Pak. vienetų | Svoris kg/100 vnt. | Art.-Nr. |
|----------------|--------|--------------|--------------------|----------------|
| CST-STD | juoda | 10 | 0,200 | 6120799 |

PC Polikarbonatas

€/vnt.

Kodavimo kaištis naudojamas kaip kištuko antgalis, skirtas koduotiems STD tipo kištukiniams lizdams.

Apsauga nuo laidų ištraukimo ir perlenkimo, skirta „Modul 45“ kištukiniams lizdams 0°

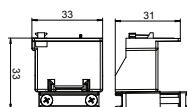

| Modelis | Spalva | Pak. vienetų | Svoris kg/100 vnt. | Art.-Nr. |
|-----------------|--------|--------------|--------------------|----------------|
| ZL-STD 0 | juoda | 1 | 1,800 | 6120782 |

PC Polikarbonatas

€/vnt.

Apsauga nuo laidų ištraukimo ir perlenkimo skirta SRD tipo kištukiniams lizdams „Modul 45“, ikišama iš šono, 3-gyslio laido tvirtinimui, maks. Ø 10 mm, tinka kištukiniams lizdams su žeminiu, kurių įkišimo kryptis yra 0°, ir kištukiniams lizdams su žeminiu gnybtu, kurių įkišimo kryptis yra 0°.

Kištukinis lizdas, 0°, Šveicarija, 1-vietis

| Modelis | Spalva | Pak. vienetų | Svoris kg/100 vnt. | Art.-Nr. |
|--------------------|--------|--------------|--------------------|----------------|
| SKS-CH0 RW1 | baltas | 1 | 3,400 | 6117200 |

PC Polikarbonatas € /vnt.

Kištukinis lizdas, 1-gubas 0°, atitinka Šveicarijos standartus (SEV), su kištukiniais gnybtais, 2 polių, 10 A, 250 V~, 13 modelis, su sujungiamaisiais gnybtais pagal IEC 60884-1.

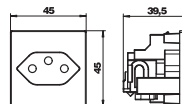
Kištukinis lizdas, 0°, Danija, 1-vietis

| Modelis | Spalva | Pak. vienetų | Svoris kg/100 vnt. | Art.-Nr. |
|--------------------|--------|--------------|--------------------|----------------|
| SKS-DK0 RW1 | baltas | 20 | 3,050 | 6117202 |

PC Polikarbonatas € /vnt.

Kištukinis lizdas, 1-gubas 0°, atitinka Danijos standartus, su padidinta apsauga nuo prisilietimo, su varžtiniais gnybtais, 2 polių, 16 A, 250 V~, su sujungiamaisiais gnybtais pagal IEC 60884-1.

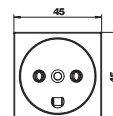
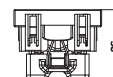
Kištukinis lizdas, 0°, Danija, 1-vietis, koduotas EDV el. srovės grandinei

| Modelis | Spalva | Pak. vienetų | Svoris kg/100 vnt. | Art.-Nr. |
|---------------------|--------|--------------|--------------------|----------------|
| SKS-DKE0 RW1 | baltas | 20 | 3,050 | 6117203 |

PC Polikarbonatas € /vnt.

Kištukinis lizdas, 1-gubas 0°, atitinka Danijos standartus, koduotas EDV srovės grandinei, su varžtiniais gnybtais, 2 polių, 16 A 250 V~, su sujungiamaisiais gnybtais pagal IEC 60884-1.

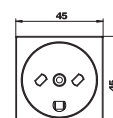
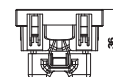
Kištukinis lizdas, 0°, Italija, vienvietis

| Modelis | Spalva | Pak. vienetų | Svoris kg/100 vnt. | Art.-Nr. |
|----------------------|--------|--------------|--------------------|----------------|
| STD-IT0 RW0.5 | baltas | 1 | 2,600 | 6120746 |

PC Polikarbonatas € /vnt.

Kištukinis lizdas, viengubas 0°, Italija P17/11, su padidinta apsauga nuo prisilietimo, su sraigtiniais gnybtais, 2 polių, 16 A 250 V~.

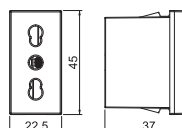
Kištukinis lizdas 0°, „British Standard“, 1-gubas

| Modelis | Spalva | Pak. vienetų | Svoris kg/100 vnt. | Art.-Nr. |
|--------------------|--------|--------------|--------------------|----------------|
| STD-BS0 RW1 | baltas | 1 | 4,000 | 6120722 |

€ /vnt.

Kištukinis lizdas, 1-gubas 0°, „British Standard“, suderinamas su BS 1363, su padidinta apsauga nuo prisilietimų, su sraigtiniais gnybtais, 2 polių, 13 A, 250 V~.

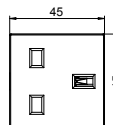
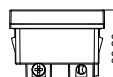
Kištukinis lizdas 0° su jungikliu, „British Standard“, 1-gubas

| Modelis | Spalva | Pak. vienetų | Svoris kg/100 vnt. | Art.-Nr. |
|-----------------------|--------|--------------|--------------------|----------------|
| STD-BS0G RW1.5 | baltas | 1 | 6,000 | 6120724 |

€ /vnt.

Kištukinis lizdas, 1-gubas 0° su jungikliu, „British Standard“, suderinamas su BS 1363, su padidinta apsauga nuo prisilietimų, su sraigtiniais gnybtais, 2 polių, 13 A, 250 V~.

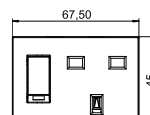
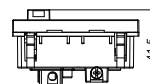

Kištukinis lizdas, 0°, Pietų Afrika / Indija, 16 A, 1-vietis

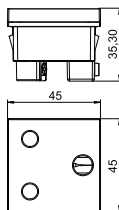

| Modelis | Spalva | Pak. vienetų | Svoris kg/100 vnt. | Art.-Nr. |
|-------------|--------|--------------|--------------------|----------|
| STD-SA0 RW1 | baltas | 1 | 5,000 | 6120730 |

€/vnt.

Kištukinis lizdas, 1-gubas 0°, Pietų Afrika / Indija, suderinamas su BS 546, su padidinta apsauga nuo prisilietimo, su sraigtiniais gnybtais, 2 polių, 16 A, 250 V~.

Kištukinis lizdas 0° su jungikliu, Pietų Afrika / Indija, 16 A, 1-gubas

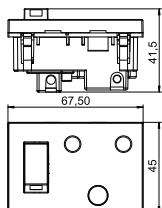

| Modelis | Spalva | Pak. vienetų | Svoris kg/100 vnt. | Art.-Nr. |
|----------------|--------|--------------|--------------------|----------|
| STD-SA0G RW1.5 | baltas | 1 | 6,700 | 6120734 |

€/vnt.

Kištukinis lizdas, 1-gubas 0° su jungikliu „British Standard“, suderinamas su BS 546, su padidinta apsauga nuo prisilietimų, su sraigtiniais gnybtais, 2 polių, 16 A, 250 V~.

Kištukinis lizdas, 0°, Pietų Afrika / Indija, 16 A, koduota konstrukcija, 1-vietis

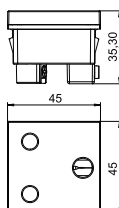

| Modelis | Spalva | Pak. vienetų | Svoris kg/100 vnt. | Art.-Nr. |
|---------------|-----------------|--------------|--------------------|----------|
| STD-SA0K SRO1 | ryškiai raudona | 1 | 5,000 | 6120732 |

€/vnt.

Kištukinis lizdas, 1-gubas 0°, Pietų Afrika / Indija, koduoti modeliai, suderinamas su BS 546, su padidinta apsauga nuo prisilietimo, su sraigtiniais gnybtais, 2 polių, 16 A, 250 V~.

Kištukinis lizdas 0° su jungikliu, Pietų Afrika / Indija, 16 A, koduotas modelis, 1-gubas

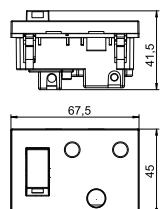

| Modelis | Spalva | Pak. vienetų | Svoris kg/100 vnt. | Art.-Nr. |
|------------------|-----------------|--------------|--------------------|----------|
| STD-SA0GK SRO1.5 | ryškiai raudona | 1 | 6,700 | 6120736 |

€/vnt.

Kištukinis lizdas, 1-gubas 0° su jungikliu, Pietų Afrika / Indija, koduoti modeliai, suderinamas su BS 546, su padidinta apsauga nuo prisilietimo, su sraigtiniais gnybtais, 2 polių, 16 A, 250 V~.

Kištukinis lizdas, 0°, Indija, kombinacija IA6A3-EURO, 1-vietis

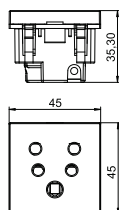

| Modelis | Spalva | Pak. vienetų | Svoris kg/100 vnt. | Art.-Nr. |
|--------------|--------|--------------|--------------------|----------|
| STD-IN0M RW1 | baltas | 1 | 5,300 | 6120728 |

€/vnt.

Kištukinis lizdas, 1-gubas 0°, Indija, derinys IA6A3/„Euro“ kištukas, su padidinta apsauga nuo prisilietimo, su sraigtiniais gnybtais, 2 polių, 6 A, 250 V~.

Kištukinis lizdas, 0°, Indija, 6 A, 1-vietis

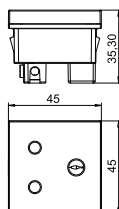

| Modelis | Spalva | Pak. vienetų | Svoris kg/100 vnt. | Art.-Nr. |
|-------------|--------|--------------|--------------------|----------|
| STD-IN0 RW1 | baltas | 1 | 4,300 | 6120726 |

€/vnt.

Kištukinis lizdas, 1-gubas 0°, Indija, suderinamas su BS 546, su padidinta apsauga nuo prisilietimo, su sraigtiniais gnybtais, 2 polių, 5 A, 250 V~.

Kištukinis lizdas, 0°, „Multistandard“, 1-vietis

| Modelis | Spalva | Pak. vienetų | Svoris kg/100 vnt. | Art.-Nr. |
|--------------------|--------|--------------|--------------------|----------------|
| STD-MS0 RW1 | baltas | 1 | 4,000 | 6120738 |

€/vnt.

Kištukinis lizdas, 1-gubas 0°, multistandartinis modelis, su padidinta apsauga nuo prisilietimo, su sraigtiniais gnybtais, 2 polių, 5/6/10/13 A, 250 V~.

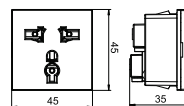
Kištukinis lizdas, 0°, Kinija, 10 A, 1-gubas

| Modelis | Spalva | Pak. vienetų | Svoris kg/100 vnt. | Art.-Nr. |
|-----------------------|--------|--------------|--------------------|----------------|
| STD-CN0A10 RW1 | baltas | 1 | 4,000 | 6120740 |

€/vnt.

Kištukinis lizdas, 1-gubas 0°, Kinija, su padidinta apsauga nuo prisilietimo, su sraigtiniais gnybtais, 2 polių, 10 A, 250 V~.

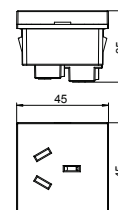
Kištukinis lizdas, 0°, Kinija, 16 A, 1-gubas

| Modelis | Spalva | Pak. vienetų | Svoris kg/100 vnt. | Art.-Nr. |
|-----------------------|--------|--------------|--------------------|----------------|
| STD-CN0A16 RW1 | baltas | 1 | 4,100 | 6120742 |

€/vnt.

Kištukinis lizdas, 1-gubas 0°, Kinija, su padidinta apsauga nuo prisilietimo, su sraigtiniais gnybtais, 2 polių, 16 A, 250 V~.

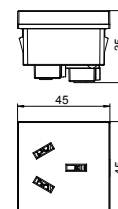
Kištukinis lizdas 0°, Kinija, CN-NEMA-EURO derinys, 1-gubas

| Modelis | Spalva | Pak. vienetų | Svoris kg/100 vnt. | Art.-Nr. |
|-----------------------|--------|--------------|--------------------|----------------|
| STD-CN0M RW1.5 | baltas | 1 | 5,800 | 6120744 |

€/vnt.

Kištukinis lizdas, 1-gubas 0°, Kinija, derinys Kinija 10A/NEMA-1/„Euro“ kištukas, su padidinta apsauga nuo prisilietimo, su sraigtiniais gnybtais, 2 polių, 10 A, 250 V~.

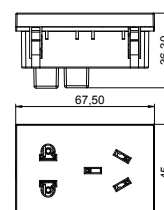

Apsauga nuo viršįtampių, 1/2 modulis, optinė signalizacija

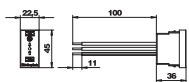

| Modelis | Signalizavimas prietaise | Konstrukcija | Pak. vienetų | Svoris kg/100 vnt. | Art.-Nr. |
|-------------|--------------------------|-----------------------------|--------------|--------------------|----------|
| ÜSS 45-O-RW | optinis | pasir. funkcijos indikacija | 1 | 2,411 | 6117473 |

€/vnt.

Apsauga nuo viršįtampio / itin tiksli tinklo apsauga, 3 tipo pagal EN 61643-11, skirta instaliuoti "Rap- id 45" kanaluose, prietaisų instaliaciniuose kanaluose ir pogrindinėse sistemose.

- O versija su garsiniu ekranu
- greitas ir paprastas montavimas
- mažas montavimui reikalingas plotis 22,5 mm

Naudojimas: nuo viršįtampio saugantis prietaisas apsaugo greta ir netoliese esančius kištukinius lizdus.

Apsauga nuo viršįtampių, 1/2 modulio, akustinė signalizacija

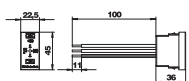

| Modelis | Signalizavimas prietaise | Konstrukcija | Pak. vienetų | Svoris kg/100 vnt. | Art.-Nr. |
|-------------|--------------------------|-----------------------------|--------------|--------------------|----------|
| ÜSS 45-A-RW | akustinis | akust. funkcijos indikacija | 1 | 2,800 | 6117465 |

€/vnt.

Apsauga nuo viršįtampio / itin tiksli tinklo apsauga, 3 tipo pagal EN 61643-11, skirta instaliuoti "Ra- pid 45" kanaluose, prietaisų instaliaciniuose kanaluose ir pogrindinėse sistemose.

- A versija su garsiniu ekranu (signalą galima išjungti)
- greitas ir paprastas montavimas
- mažas montavimui reikalingas plotis 22,5 mm

Naudojimas: nuo viršįtampio saugantis prietaisas apsaugo greta ir netoliese esančius kištukinius lizdus.

Apsaugos nuo viršįtampių, akustinė signalizacija

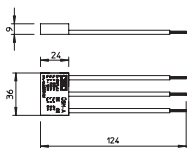

| Modelis | Signalizavimas prietaise | Konstrukcija | Pak. vienetų | Svoris kg/100 vnt. | Art.-Nr. |
|---------|--------------------------|-------------------------------|--------------|--------------------|----------|
| ÜSM-A | akustinis | akustinė funkcijos indikacija | 1 | 1,500 | 5092451 |

€/vnt.

Apsaugos nuo viršįtampio modulis, 3 tipo pagal DIN EN 61643-11, skirtas 230 V tinklams.

- su akustiniu pranešimu apie gedimą
- nedidelis
- Y sujungimų schema

Naudojimas: universalus, tinkamas su visomis kištukinių lizdų sistemomis.

Kištukinis lizdas, 0°, „Connect 45“, su žėminimu, 1-vietis

| Modelis | Spalva | Pak. vienetų | Svoris kg/100 vnt. | Art.-Nr. |
|---------------|-------------------|--------------|--------------------|----------|
| STD-D0C RW1 | baltas | 1 | 6,700 | 6120340 |
| STD-D0C ROR1 | oranžinė | 1 | 6,700 | 6120344 |
| STD-D0C MZGN1 | mėtos žalumo | 1 | 6,700 | 6120346 |
| STD-D0C SRO1 | ryškiai raudona | 1 | 6,700 | 6120348 |
| STD-D0C SWGR1 | juodai pilkas | 1 | 6,700 | 6120350 |
| STD-D0C AL1 | lakuoto aliuminio | 1 | 6,700 | 6120352 |

PC Polikarbonatas €/vnt.

ištukinis lizdas su žėminimo kontaktu ir šonine jungtimi Viengubas 0°; su didesne apsauga nuo prisilietimo, su kištukiniais gnybtais; 2 polių; 16 A, 250 V~, su sujungiamaisiais gnybtais pagal IEC 60884-1, geeignet für den Einbau in Geräteeinbau-Kanalsysteme Rapid 45.

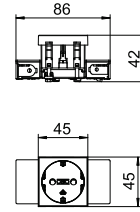

Kištukinis lizdas, 0°, „Connect 45“, su žėminimu, 2-vietis

| Modelis | Spalva | Pak. vienetų | Svoris kg/100 vnt. | Art.-Nr. |
|---------------|-------------------|--------------|--------------------|----------|
| STD-D0C RW2 | baltas | 1 | 10,100 | 6120362 |
| STD-D0C ROR2 | oranžinė | 1 | 10,100 | 6120364 |
| STD-D0C MZGN2 | mėtos žalumo | 1 | 10,100 | 6120366 |
| STD-D0C SRO2 | ryškiai raudona | 1 | 10,100 | 6120368 |
| STD-D0C SWGR2 | juodai pilkas | 1 | 10,100 | 6120370 |
| STD-D0C AL2 | lakuoto aliuminio | 1 | 10,100 | 6120372 |

PC Polikarbonatas €/vnt.

ištukinis lizdas su žėminimo kontaktu ir šonine jungtimi Dvigubas 0°; su didesne apsauga nuo prisilietimo, su kištukiniais gnybtais; 2 polių; 16 A, 250 V~, su sujungiamaisiais gnybtais pagal IEC 60884-1, geeignet für den Einbau in Geräteeinbau-Kanalsysteme Rapid 45.

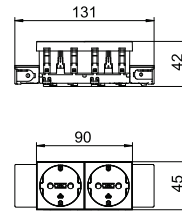

Kištukinis lizdas, 0°, „Connect 45“, su žėminimu, 3-vietis

| Modelis | Spalva | Pak. vienetų | Svoris kg/100 vnt. | Art.-Nr. |
|---------------|-------------------|--------------|--------------------|----------|
| STD-D0C RW3 | baltas | 1 | 16,500 | 6120382 |
| STD-D0C ROR3 | oranžinė | 1 | 16,500 | 6120384 |
| STD-D0C MZGN3 | mėtos žalumo | 1 | 16,500 | 6120386 |
| STD-D0C SRO3 | ryškiai raudona | 1 | 16,500 | 6120388 |
| STD-D0C SWGR3 | juodai pilkas | 1 | 16,500 | 6120390 |
| STD-D0C AL3 | lakuoto aliuminio | 1 | 16,500 | 6120392 |

PC Polikarbonatas €/vnt.

ištukinis lizdas su žėminimo kontaktu ir šonine jungtimi Trigubas 0°; su didesne apsauga nuo prisilietimo, su kištukiniais gnybtais; 2 polių; 16 A, 250 V~, su sujungiamaisiais gnybtais pagal IEC 60884-1, geeignet für den Einbau in Geräteeinbau-Kanalsysteme Rapid 45.

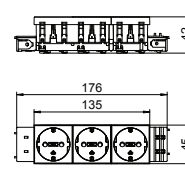

Kištukinis lizdas, 0°, „Connect 80“, su žėminimu, 1-vietis

| Modelis | Spalva | Pak. vienetų | Svoris kg/100 vnt. | Art.-Nr. |
|----------------|-------------------|--------------|--------------------|----------|
| STD-D0C8 RW1 | baltas | 1 | 8,500 | 6120412 |
| STD-D0C8 ROR1 | oranžinė | 1 | 8,500 | 6120414 |
| STD-D0C8 MZGN1 | mėtos žalumo | 1 | 8,500 | 6120416 |
| STD-D0C8 SRO1 | ryškiai raudona | 1 | 8,500 | 6120418 |
| STD-D0C8 SWGR1 | juodai pilkas | 1 | 8,500 | 6120420 |
| STD-D0C8 AL1 | lakuoto aliuminio | 1 | 8,500 | 6120422 |

PC Polikarbonatas €/vnt.

ištukinis lizdas su žėminimo kontaktu ir šonine jungtimi Viengubas 0°; su didesne apsauga nuo prisilietimo, su kištukiniais gnybtais; 2 polių; 16 A, 250 V~, su sujungiamaisiais gnybtais pagal IEC 60884-1, geeignet für den Einbau in Geräteeinbau-Kanalsysteme Rapid 80.

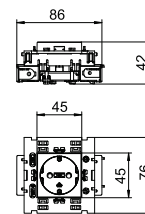

Kištukinis lizdas, 0°, „Connect 80“, su žeminiu, 2-vietis

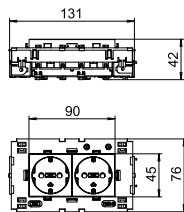

| Modelis | Spalva | Pak. vienetų | Svoris kg/100 vnt. | Art.-Nr. |
|----------------|-------------------|--------------|--------------------|----------|
| STD-D0C8 RW2 | baltas | 1 | 13,000 | 6120432 |
| STD-D0C8 ROR2 | oranžinė | 1 | 13,000 | 6120434 |
| STD-D0C8 MZGN2 | mėtos žalumo | 1 | 13,000 | 6120436 |
| STD-D0C8 SRO2 | ryškiai raudona | 1 | 13,000 | 6120438 |
| STD-D0C8 SWGR2 | juodai pilkas | 1 | 13,000 | 6120440 |
| STD-D0C8 AL2 | lakuoto aliuminio | 1 | 13,000 | 6120442 |

PC Polikarbonatas €/vnt.

ištukinis lizdas su žeminiu kontaktu ir šonine jungtimi Dvigubas 0°; su didesne apsauga nuo prisilietimo, su kištukiniais gnybtais; 2 polių; 16 A, 250 V~, su sujungiamaisiais gnybtais pagal IEC 60884-1, geeignet für den Einbau in Geräteeinbau-Kanalsysteme Rapid 80.

Kištukinis lizdas, 0°, „Connect 80“, su žeminiu, 3-vietis

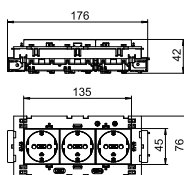

| Modelis | Spalva | Pak. vienetų | Svoris kg/100 vnt. | Art.-Nr. |
|----------------|-------------------|--------------|--------------------|----------|
| STD-D0C8 RW3 | baltas | 1 | 20,000 | 6120452 |
| STD-D0C8 ROR3 | oranžinė | 1 | 20,000 | 6120454 |
| STD-D0C8 MZGN3 | mėtos žalumo | 1 | 20,000 | 6120456 |
| STD-D0C8 SRO3 | ryškiai raudona | 1 | 20,000 | 6120458 |
| STD-D0C8 SWGR3 | juodai pilkas | 1 | 20,000 | 6120460 |
| STD-D0C8 AL3 | lakuoto aliuminio | 1 | 20,000 | 6120462 |

PC Polikarbonatas €/vnt.

ištukinis lizdas su žeminiu kontaktu ir šonine jungtimi Trigubas 0°; su didesne apsauga nuo prisilietimo, su kištukiniais gnybtais; 2 polių; 16 A, 250 V~, su sujungiamaisiais gnybtais pagal IEC 60884-1, geeignet für den Einbau in Geräteeinbau-Kanalsysteme Rapid 80.

Kištukinis lizdas, 33°, „Connect 45“, su žeminiu, 2-vietis

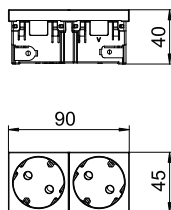

| Modelis | Spalva | Pak. vienetų | Svoris kg/100 vnt. | Art.-Nr. |
|---------------|-------------------|--------------|--------------------|----------|
| STD-D3C RW2 | baltas | 1 | 8,500 | 6120482 |
| STD-D3C ROR2 | oranžinė | 1 | 8,500 | 6120484 |
| STD-D3C MZGN2 | mėtos žalumo | 1 | 8,500 | 6120486 |
| STD-D3C SRO2 | ryškiai raudona | 1 | 8,500 | 6120488 |
| STD-D3C SWGR2 | juodai pilkas | 1 | 8,500 | 6120490 |
| STD-D3C AL2 | lakuoto aliuminio | 1 | 8,500 | 6120492 |

PC Polikarbonatas €/vnt.

Kištukinis lizdas su žeminiu su šonine jungtimi Dvigubas, 33°, su padidinta apsauga nuo prisilietimo, su kištukiniais gnybtais, 2 polių, 16 A, 250 V~, su jungiamaisiais gnybtais pagal IEC 60884-1.

Kištukinis lizdas, 33°, „Connect 45“, su žeminiu, 3-vietis

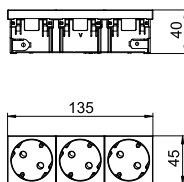

| Modelis | Spalva | Pak. vienetų | Svoris kg/100 vnt. | Art.-Nr. |
|---------------|-------------------|--------------|--------------------|----------|
| STD-D3C RW3 | baltas | 1 | 11,500 | 6120502 |
| STD-D3C ROR3 | oranžinė | 1 | 11,500 | 6120504 |
| STD-D3C MZGN3 | mėtos žalumo | 1 | 11,500 | 6120506 |
| STD-D3C SRO3 | ryškiai raudona | 1 | 11,500 | 6120508 |
| STD-D3C SWGR3 | juodai pilkas | 1 | 11,500 | 6120510 |
| STD-D3C AL3 | lakuoto aliuminio | 1 | 11,500 | 6120512 |

PC Polikarbonatas €/vnt.

Kištukinis lizdas su žeminiu su šonine jungtimi Trigubas, 33°, su padidinta apsauga nuo prisilietimo, su kištukiniais gnybtais, 2 polių, 16 A, 250 V~, su jungiamaisiais gnybtais pagal IEC 60884-1.

Kištukinis lizdas, 0°, „Connect 45“, su žeminimo strypu, 1-vietis

| Modelis | Spalva | Pak. vienetų | Svoris kg/100 vnt. | Art.-Nr. |
|---------------|-------------------|--------------|--------------------|----------|
| STD-F0C RW1 | baltas | 1 | 6,500 | 6120532 |
| STD-F0C ROR1 | oranžinė | 1 | 6,500 | 6120534 |
| STD-F0C MZGN1 | mėtos žalumo | 1 | 6,500 | 6120536 |
| STD-F0C SRO1 | ryškiai raudona | 1 | 6,500 | 6120538 |
| STD-F0C SWGR1 | juodai pilkas | 1 | 6,500 | 6120540 |
| STD-F0C AL1 | lakuoto aliuminio | 1 | 6,500 | 6120542 |

PC Polikarbonatas € /vnt.

Kištukinis lizdas su žeminimo kaiščiu ir šoniniu prijungimu Viengubas 0°, su padidinta prisilietimo apsauga, kištukiniais gnybtais, 2 polių., 16 A, 250 V~, jungiamaisiais gnybtais pagal IEC 60884-1, tinka montuoti prietaisų instaliacinių kanalų sistemoje „Rapid 45“.

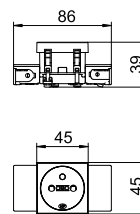

Kištukinis lizdas, 0°, „Connect 45“, su žeminimo strypu, 2-vietis

| Modelis | Spalva | Pak. vienetų | Svoris kg/100 vnt. | Art.-Nr. |
|---------------|-------------------|--------------|--------------------|----------|
| STD-F0C RW2 | baltas | 1 | 9,900 | 6120552 |
| STD-F0C ROR2 | oranžinė | 1 | 9,900 | 6120554 |
| STD-F0C MZGN2 | mėtos žalumo | 1 | 9,900 | 6120556 |
| STD-F0C SRO2 | ryškiai raudona | 1 | 9,900 | 6120558 |
| STD-F0C SWGR2 | juodai pilkas | 1 | 9,900 | 6120560 |
| STD-F0C AL2 | lakuoto aliuminio | 1 | 9,900 | 6120562 |

PC Polikarbonatas € /vnt.

Kištukinis lizdas su žeminimo kaiščiu ir šoniniu prijungimu Dvigubas 0°, su padidinta prisilietimo apsauga, kištukiniais gnybtais, 2 polių., 16 A, 250 V~, jungiamaisiais gnybtais pagal IEC 60884-1, tinka montuoti prietaisų instaliacinių kanalų sistemoje „Rapid 45“.

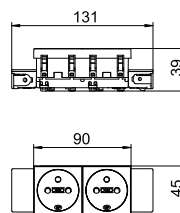

Kištukinis lizdas, 0°, „Connect 45“, su žeminimo strypu, 3-vietis

| Modelis | Spalva | Pak. vienetų | Svoris kg/100 vnt. | Art.-Nr. |
|---------------|-------------------|--------------|--------------------|----------|
| STD-F0C RW3 | baltas | 1 | 13,900 | 6120572 |
| STD-F0C ROR3 | oranžinė | 1 | 13,900 | 6120574 |
| STD-F0C MZGN3 | mėtos žalumo | 1 | 13,900 | 6120576 |
| STD-F0C SRO3 | ryškiai raudona | 1 | 13,900 | 6120578 |
| STD-F0C SWGR3 | juodai pilkas | 1 | 13,900 | 6120580 |
| STD-F0C AL3 | lakuoto aliuminio | 1 | 13,900 | 6120582 |

PC Polikarbonatas € /vnt.

Kištukinis lizdas su žeminimo kaiščiu ir šoniniu prijungimu Trigubas 0°, su padidinta prisilietimo apsauga, kištukiniais gnybtais, 2 polių., 16 A, 250 V~, jungiamaisiais gnybtais pagal IEC 60884-1, tinka montuoti prietaisų instaliacinių kanalų sistemoje „Rapid 45“.

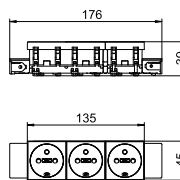

Kištukinis lizdas, 0°, „Connect 80“, su žeminimo strypu, vienvietis

| Modelis | Spalva | Pak. vienetų | Svoris kg/100 vnt. | Art.-Nr. |
|----------------|-------------------|--------------|--------------------|----------|
| STD-F0C8 RW1 | baltas | 1 | 8,500 | 6120602 |
| STD-F0C8 ROR1 | oranžinė | 1 | 8,500 | 6120604 |
| STD-F0C8 MZGN1 | mėtos žalumo | 1 | 8,500 | 6120606 |
| STD-F0C8 SRO1 | ryškiai raudona | 1 | 8,500 | 6120608 |
| STD-F0C8 SWGR1 | juodai pilkas | 1 | 8,500 | 6120610 |
| STD-F0C8 AL1 | lakuoto aliuminio | 1 | 8,500 | 6120612 |

PC Polikarbonatas € /vnt.

Kištukinis lizdas su žeminimo kaiščiu ir šoniniu prijungimu Viengubas 0°, su padidinta prisilietimo apsauga, kištukiniais gnybtais, 2 polių., 16 A, 250 V~, jungiamaisiais gnybtais pagal IEC 60884-1, tinka montuoti prietaisų instaliacinių kanalų sistemoje „Rapid 80“.

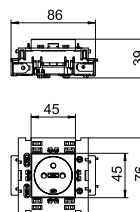

Kištukinis lizdas, 0°, „Connect 80“, su žeminimo strypu, 2-vietis

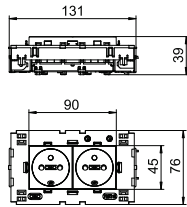

| Modelis | Spalva | Pak. vienetų | Svoris kg/100 vnt. | Art.-Nr. |
|----------------|-------------------|--------------|--------------------|----------|
| STD-F0C8 RW2 | baltas | 1 | 13,000 | 6120622 |
| STD-F0C8 ROR2 | oranžinė | 1 | 13,000 | 6120624 |
| STD-F0C8 MZGN2 | mėtos žalumo | 1 | 13,000 | 6120626 |
| STD-F0C8 SRO2 | ryškiai raudona | 1 | 13,000 | 6120628 |
| STD-F0C8 SWGR2 | juodai pilkas | 1 | 13,000 | 6120630 |
| STD-F0C8 AL2 | lakuoto aliuminio | 1 | 13,000 | 6120632 |

PC Polikarbonatas

€/vnt.

Kištukinis lizdas su žeminimo kaiščiū ir šoniniu prijungimu Dvigubas 0°, su padidinta prisilietimo apsauga, kištukiniais gnybtais, 2 polių, 16 A, 250 V~, jungiamaisiais gnybtais pagal IEC 60884-1, tinka montuoti prietaisų instaliacinių kanalų sistemoje „Rapid 80“.

Kištukinis lizdas, 0°, „Connect 80“, su žeminimo strypu, 3-vietis

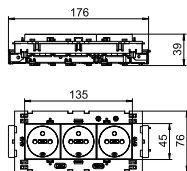

| Modelis | Spalva | Pak. vienetų | Svoris kg/100 vnt. | Art.-Nr. |
|----------------|-------------------|--------------|--------------------|----------|
| STD-F0C8 RW3 | baltas | 1 | 17,500 | 6120642 |
| STD-F0C8 ROR3 | oranžinė | 1 | 17,500 | 6120644 |
| STD-F0C8 MZGN3 | mėtos žalumo | 1 | 17,500 | 6120646 |
| STD-F0C8 SRO3 | ryškiai raudona | 1 | 17,500 | 6120648 |
| STD-F0C8 SWGR3 | juodai pilkas | 1 | 17,500 | 6120650 |
| STD-F0C8 AL3 | lakuoto aliuminio | 1 | 17,500 | 6120652 |

PC Polikarbonatas

€/vnt.

Kištukinis lizdas su žeminimo kaiščiū ir šoniniu prijungimu Trigubas 0°, su padidinta prisilietimo apsauga, kištukiniais gnybtais, 2 polių, 16 A, 250 V~, jungiamaisiais gnybtais pagal IEC 60884-1, tinka montuoti prietaisų instaliacinių kanalų sistemoje „Rapid 80“.

Kištukinis lizdas, 33°, „Connect 45“, su žeminimo strypu, 2-vietis

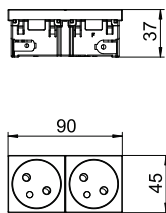

| Modelis | Spalva | Pak. vienetų | Svoris kg/100 vnt. | Art.-Nr. |
|---------------|-------------------|--------------|--------------------|----------|
| STD-F3C RW2 | baltas | 1 | 8,500 | 6120672 |
| STD-F3C ROR2 | oranžinė | 1 | 8,500 | 6120674 |
| STD-F3C MZGN2 | mėtos žalumo | 1 | 8,500 | 6120676 |
| STD-F3C SRO2 | ryškiai raudona | 1 | 8,500 | 6120678 |
| STD-F3C SWGR2 | juodai pilkas | 1 | 8,500 | 6120680 |
| STD-F3C AL2 | lakuoto aliuminio | 1 | 8,500 | 6120682 |

PC Polikarbonatas

€/vnt.

Kištukinis lizdas su žeminimo kaiščiū ir šoniniu prijungimu Dvigubas, 33°, su padidinta prisilietimo apsauga, kištukiniais gnybtais, 2 polių, 16 A, 250 V~, jungiamaisiais gnybtais pagal IEC 60884-1.

Kištukinis lizdas, 33°, „Connect 45“, su žeminimo strypu, 3-vietis

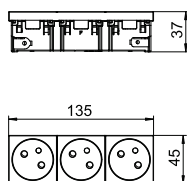

| Modelis | Spalva | Pak. vienetų | Svoris kg/100 vnt. | Art.-Nr. |
|---------------|-------------------|--------------|--------------------|----------|
| STD-F3C RW3 | baltas | 1 | 11,500 | 6120692 |
| STD-F3C ROR3 | oranžinė | 1 | 11,500 | 6120694 |
| STD-F3C MZGN3 | mėtos žalumo | 1 | 11,500 | 6120696 |
| STD-F3C SRO3 | ryškiai raudona | 1 | 11,500 | 6120698 |
| STD-F3C SWGR3 | juodai pilkas | 1 | 11,500 | 6120700 |
| STD-F3C AL3 | lakuoto aliuminio | 1 | 11,500 | 6120702 |

PC Polikarbonatas

€/vnt.

Kištukinis lizdas su žeminimo kaiščiū ir šoniniu prijungimu Trigubas, 33°, su padidinta prisilietimo apsauga, kištukiniais gnybtais, 2 polių, 16 A, 250 V~, jungiamaisiais gnybtais pagal IEC 60884-1.

Tiesus jungiamasis adapteris, kištuko dalis

| Modelis | Spalva | Pak. vienetų | Svoris kg/100 vnt. | Art.-Nr. |
|---------------|--------|-----------------|-----------------------|----------|
| STA-SKS S1 SW | juoda | 10 | 1,200 | 6117192 |
| STA-SKS S1 W | balta | 10 | 1,200 | 6117193 |

€/vnt.

Kištuko dalies adapteris, tiesus, arba STD-F0C / STD-F3C iš šono prijungti, ilginimo kabeliui VL su „Wieland“ lizdo dalimi GST 18i 3p.

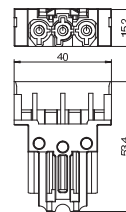

Tiesus jungiamasis adapteris, lizdo dalis

| Modelis | Spalva | Pak. vienetų | Svoris kg/100 vnt. | Art.-Nr. |
|---------------|--------|-----------------|-----------------------|----------|
| BTA-SKS S1 SW | juoda | 10 | 1,200 | 6117190 |
| BTA-SKS S1 W | balta | 10 | 1,200 | 6117191 |

€/vnt.

Sujungimo suderintuvas, tiesus, kištukiniam lizdai STD-D0C / STD-D3C arba STD-F0C / STD-F3C iš šono prijungti, prailginimo kabeliui VL su „Wieland“ sujungimo kištuku GST 18i 3p.

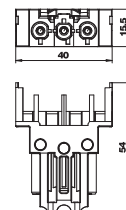

Jungiamasis adapteris, U formos, kištuko dalis

| Modelis | Spalva | Pak. vienetų | Svoris kg/100 vnt. | Art.-Nr. |
|----------------|--------|-----------------|-----------------------|----------|
| STA-SKS SU1 SW | juoda | 10 | 1,190 | 6117196 |
| STA-SKS SU1 W | balta | 10 | 1,190 | 6117197 |

€/vnt.

Kištuko dalies adapteris, U formos, arba STD-F0C / STD-F3C iš šono prijungti, ilginimo kabeliui VL su „Wieland“ lizdo dalimi GST 18i 3p.

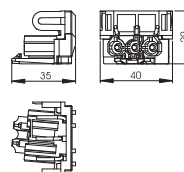

Jungiamasis adapteris, kištukinis lizdas, „Modul 45connect®“

| Modelis | Spalva | Pak. vienetų | Svoris kg/100 vnt. | Art.-Nr. |
|----------|--------|-----------------|-----------------------|----------|
| VB-SKS S | juoda | 10 | 0,590 | 6117198 |

€/vnt.

Jungiamasis adapteris kištukiniams lizdams STD-D0C / STD-D3C arba STD-F0C / STD-F3C sujungti.

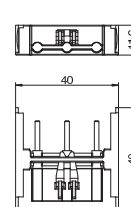

Jungiamasis adapteris, tiesus, GST18i

| Modelis | Spalva | Pak. vienetų | Svoris kg/100 vnt. | Art.-Nr. |
|---------------|--------|-----------------|-----------------------|----------|
| VB-G GST18i3p | juoda | 10 | 1,760 | 6108045 |

€/vnt.

Jungiamasis suderintuvas GST18i kištukiniams lizdams STD-D0C / STD-D3C arba STD-F0C / STD-F3C kartu su tiesiais jungiamaisiais adapteriais sujungti, kištukinė jungtis su įrengta apsauga nuo laidų ištraukimo ir perlenkimo. Tinka sujungti prietaisus prietaisų instaliacinių kanalų sistemose „Rapid 45“ ir „Rapid 80“ ir ISS instaliacinėse kolonose.

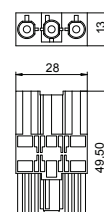

Reversinis mygtukas, 1/2 modulis

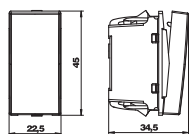

| Modelis | Spalva | Pak. vienetų | Svoris kg/100 vnt. | Art.-Nr. |
|--------------|-------------------|--------------|--------------------|----------|
| TA-B RW0.5 | baltas | 10 | 1,800 | 6117670 |
| TA-B SWGR0.5 | juodai pilkas | 10 | 1,800 | 6117668 |
| TA-B AL0.5 | lakuoto aliuminio | 10 | 1,800 | 6117671 |

€/vnt.

Reversinis mygtukas, 1 poliaus, 10 A, 250 V~, su kištukiniais gnybtais.

Reversinis mygtukas, 1/2 modulis, apšviečiamas LED elementu

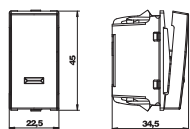

| Modelis | Spalva | Pak. vienetų | Svoris kg/100 vnt. | Art.-Nr. |
|--------------|-------------------|--------------|--------------------|----------|
| TA-K RW0.5 | baltas | 10 | 1,900 | 6117678 |
| TA-K SWGR0.5 | juodai pilkas | 10 | 1,900 | 6117677 |
| TA-K AL0.5 | lakuoto aliuminio | 10 | 1,900 | 6117679 |

€/vnt.

Reversinis mygtukas, skirtas apšvietimui su LED, 1 poliaus, 10 A, 250 V~, su kištukiniais gnybtais.

Reversinis mygtukas, 1 modulis

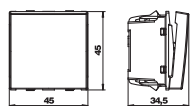

| Modelis | Spalva | Pak. vienetų | Svoris kg/100 vnt. | Art.-Nr. |
|------------|-------------------|--------------|--------------------|----------|
| TA-B RW1 | baltas | 10 | 3,300 | 6117673 |
| TA-B SWGR1 | juodai pilkas | 10 | 3,300 | 6117669 |
| TA-B AL1 | lakuoto aliuminio | 10 | 3,300 | 6117674 |

€/vnt.

Reversinis mygtukas, 1 poliaus, 10 A, 250 V~, su kištukiniais gnybtais.

Nuleidžiamųjų langinių mygtukas, 1 modulis

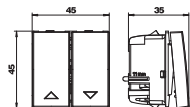

| Modelis | Spalva | Pak. vienetų | Svoris kg/100 vnt. | Art.-Nr. |
|--------------|-------------------|--------------|--------------------|----------|
| RT-BS1 RW1 | baltas | 10 | 3,700 | 6117657 |
| RT-BS1 SWGR1 | juodai pilkas | 10 | 3,700 | 6117656 |
| RT-BS1 AL1 | lakuoto aliuminio | 10 | 3,700 | 6117658 |

€/vnt.

Nuleidžiamųjų langinių mygtukas su elektriniu blokavimo įtaisu, 1 poliaus, 10 A, 250 V~, su kištukiniais gnybtais.

Išjungiklis, 1 modulis, apšviečiamas LED elementu



| Modelis | Spalva | Pak. vienetų | Svoris kg/100 vnt. | Art.-Nr. |
|--------------|-------------------|--------------|--------------------|----------|
| AS-K2P RW1 | baltas | 10 | 2,300 | 6117647 |
| AS-K2P SWGR1 | juodai pilkas | 10 | 2,300 | 6117646 |
| AS-K2P AL1 | lakuoto aliuminio | 10 | 2,300 | 6117648 |

€/vnt.

Apšvietimo su LED išjungiklis, 2 polių, 16 A, 250 V~, su kištukiniais gnybtais.

Reversinis perjungiklis, 1/2 modulis

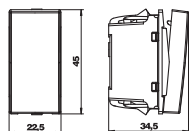

| Modelis | Spalva | Pak. vienetų | Svoris kg/100 vnt. | Art.-Nr. |
|--------------|-------------------|--------------|--------------------|----------|
| WS-B RW0.5 | baltas | 10 | 1,800 | 6117627 |
| WS-B SWGR0.5 | juodai pilkas | 10 | 1,800 | 6117626 |
| WS-B AL0.5 | lakuoto aliuminio | 10 | 1,800 | 6117628 |

€/vnt.

Reversinis perjungiklis, 1 poliaus, 16 A, 250 V~, su kištukiniais gnybtais.

Perjungiklis, 1/2 modulis, apšviečiamas LED elementu

| Modelis | Spalva | Pak. vienetų | Svoris kg/100 vnt. | Art.-Nr. |
|--------------|-------------------|--------------|--------------------|----------|
| WS-K RW0.5 | baltas | 10 | 1,800 | 6117630 |
| WS-K SWGR0.5 | juodai pilkas | 10 | 1,800 | 6117629 |
| WS-K AL0.5 | lakuoto aliuminio | 10 | 1,800 | 6117631 |

€/vnt.

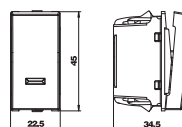

Reversinis perjungiklis, skirtas apšvietimui su LED, 1 poliaus, 16 A, 250 V~, su kištukiniais gnybtais.

Reversinis perjungiklis, 1 modulis

| Modelis | Spalva | Pak. vienetų | Svoris kg/100 vnt. | Art.-Nr. |
|------------|-------------------|--------------|--------------------|----------|
| WS-B RW1 | baltas | 10 | 2,600 | 6117640 |
| WS-B SWGR1 | juodai pilkas | 10 | 2,600 | 6117642 |
| WS-B AL1 | lakuoto aliuminio | 10 | 2,600 | 6117641 |

€/vnt.

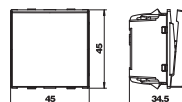

Reversinis perjungiklis, 1 poliaus, 16 A, 250 V~, su kištukiniais gnybtais.

Perjungiklis, 1 modulis

| Modelis | Spalva | Pak. vienetų | Svoris kg/100 vnt. | Art.-Nr. |
|------------|-------------------|--------------|--------------------|----------|
| SE-B RW1 | baltas | 10 | 1,800 | 6117615 |
| SE-B SWGR1 | juodai pilkas | 10 | 1,800 | 6117614 |
| SE-B AL1 | lakuoto aliuminio | 10 | 1,800 | 6117616 |

€/vnt.

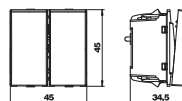

Perjungiklis, 16 A, 250 V~, su kištukiniais gnybtais.

Nuleidžiamųjų langinių jungiklis, 1 modulis

| Modelis | Spalva | Pak. vienetų | Svoris kg/100 vnt. | Art.-Nr. |
|--------------|-------------------|--------------|--------------------|----------|
| RS-BS1 RW1 | baltas | 10 | 3,700 | 6117654 |
| RS-BS1 SWGR1 | juodai pilkas | 10 | 3,700 | 6117653 |
| RS-BS1 AL1 | lakuoto aliuminio | 10 | 3,700 | 6117655 |

€/vnt.

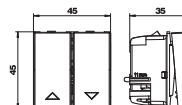

Nuleidžiamųjų langinių jungiklis su elektriniu ir mechaniniu blokavimo įtaisu, 1 poliaus, 16 A, 250 V~, su kištukiniais gnybtais.

Adapteris, skirtas jungikliui įmontuoti pasukus 90° kampu

| Modelis | Pak. vienetų | Svoris kg/100 vnt. | Art.-Nr. |
|------------|--------------|--------------------|----------|
| AD-90G M45 | 1 | 0,400 | 6258141 |

Sl. Plienas

€/vnt.

Adapteris skirtas sujungti 90° jungiklį, pvz., į instaliacinę koloną arba „Rapid 45“. Tinka visiems 1 modulio pločio (45 x 45 mm) jungikliams ir mygtukams.

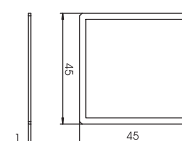

LED elementas

| Modelis | Pavadinimas | Spalva | Pak. vienetų | Svoris kg/100 vnt. | Art.-Nr. |
|-------------|---------------|---------|--------------|--------------------|----------|
| BE-LED B1RO | LED elementas | raudona | 10 | 1,100 | 6117757 |
| BE-LED B1GN | LED elementas | žalia | 10 | 1,100 | 6117758 |

€/vnt.



LED elementas, 230 V~, 1,2 mA.

LED apšvietimo elementai tinka tik jungikliams/mygtukams su orientaciniu apšvietimu.

Potencialų išlyginimo lizdas, 1 modulis, tiesus išvadas

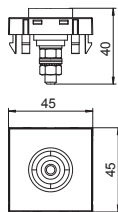

| Modelis | Spalva | Pak. vienetų | Svoris kg/100 vnt. | Art.-Nr. |
|----------------------|-------------------|--------------|--------------------|----------------|
| PAD-ID6 RW1 | baltas | 1 | 5,000 | 6120003 |
| PAD-ID6 SWGR1 | juodai pilkas | 1 | 5,000 | 6120001 |
| PAD-ID6 AL1 | lakuoto aliuminio | 1 | 5,000 | 6120005 |

PC Polikarbonatas

€/vnt.

Potencialų išlyginimo dėžutė pagal DIN 42801, juodas lizdas su žaliai geltonu žiedu, laidų prijungimas galinėje pusėje su prisukamais kaiščiais M6, įskaitant 2 veržles, poveržles ir vėduoklinę poveržlę.

Telefono prijungimo lizdas, 1 modulis, tipas F

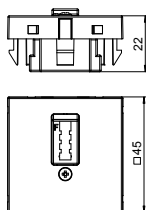

| Modelis | Spalva | Pak. vienetų | Svoris kg/100 vnt. | Art.-Nr. |
|-------------------|-------------------|--------------|--------------------|----------------|
| TAE-6F RW1 | baltas | 1 | 2,000 | 6117428 |
| TAE-6F AL1 | lakuoto aliuminio | 1 | 2,000 | 6117430 |

€/vnt.

Telefono prijungimo lizdas TAE 6 F

Kabelio išvadas 3–11 mm skersmeniui

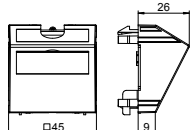

| Modelis | Spalva | Pak. vienetų | Svoris kg/100 vnt. | Art.-Nr. |
|----------------------|-------------------|--------------|--------------------|----------------|
| KAL-K11 RW1 | baltas | 1 | 3,500 | 6117420 |
| KAL-K11 SWGR1 | juodai pilkas | 1 | 3,500 | 6117421 |
| KAL-K11 AL1 | lakuoto aliuminio | 1 | 3,500 | 6117422 |

PC Polikarbonatas

€/vnt.

2 dalių išvadas su žymėjimo laukeliu, kurį sudaro kabelių laikiklis su apsauga nuo laidų ištraukimo ir perlenkimo bei dangteliu. Apsauga nuo laidų ištraukimo ir perlenkimo skirta 3–11 mm skersmens kabeliams. Tvirtinimas fiksuojamaisiais elementais tinka ir horizontaliam, ir vertikaliam įmontavimui į sistemos aplinką.

Dangtelis su žymėjimo laukeliu, 1/2 modulis

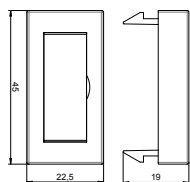

| Modelis | Spalva | Pak. vienetų | Svoris kg/100 vnt. | Art.-Nr. |
|-----------------------|-------------------|--------------|--------------------|----------------|
| ADP-BF RW0.5 | baltas | 1 | 0,400 | 6117410 |
| ADP-BF SWGR0.5 | juodai pilkas | 1 | 0,400 | 6117411 |
| ADP-BF AL0.5 | lakuoto aliuminio | 1 | 0,400 | 6117412 |

PC Polikarbonatas

€/vnt.

Dangtelis su žymėjimo laukeliu, tinka užrašams ant prietaisų atlikti instaliacinių kanalų sistemoje „Rapid 45“ ir instaliacinėse kolonose ISS su 45 mm sistemos angomis.

Aklė, 1/2 modulis

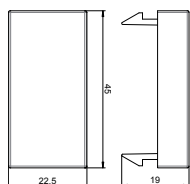

| Modelis | Spalva | Pak. vienetų | Svoris kg/100 vnt. | Art.-Nr. |
|----------------------|-------------------|--------------|--------------------|----------------|
| ADP-B RW0.5 | baltas | 10 | 0,400 | 6117414 |
| ADP-B SWGR0.5 | juodai pilkas | 10 | 0,400 | 6117415 |
| ADP-B AL0.5 | lakuoto aliuminio | 1 | 0,400 | 6117416 |

€/vnt.

Sandarinamasis elementas, naudojamas tuštiems laukeliams uždengti, skirtas pusei prietaiso (1/2 moduliui).

Aklė, 1 modulis

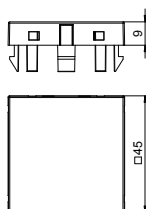

| Modelis | Spalva | Pak. vienetų | Svoris kg/100 vnt. | Art.-Nr. |
|--------------------|-------------------|--------------|--------------------|----------------|
| ADP-B RW1 | baltas | 10 | 0,800 | 6117406 |
| ADP-B SWGR1 | juodai pilkas | 10 | 0,800 | 6117407 |
| ADP-B AL1 | lakuoto aliuminio | 1 | 0,800 | 6117408 |

€/vnt.

Sandarinamasis elementas, naudojamas tuštiems laukeliams uždengti, skirtas vienam prietaisui (1 moduliui).

Duomenų perdavimo lizdų laikiklis, 1 modulis, tiesus išvadas, RM tipas

| Modelis | Spalva | Pak. vienetų | Svoris kg/100 vnt. | Art.-Nr. |
|---------------|-------------------|--------------|--------------------|----------|
| DTG-2RM RW1 | baltas | 1 | 1,100 | 6119292 |
| DTG-2RM SWGR1 | juodai pilkas | 1 | 1,100 | 6119294 |
| DTG-2RM AL1 | lakuoto aliuminio | 1 | 1,100 | 6119296 |

PC Polikarbonatas

€/vnt.

Duomenų perdavimo lizdų laikiklis tiesiu išvadu, su apsaugine sklende, skirtas dviem duomenų perdavimo jungiamiesiems moduliams su RJ45 lizdu įstatyti. Tvirtinimas fiksuojamaisiais elementais tinka ir horizontaliam, ir vertikaliai įmontavimui į sistemos aplinką. RM tipo įtaise yra specialus modulis laikiklis ir jis skirtas netiesiogiai jungiamiesiems moduliams tvirtinti montavimo angoje.

RM tipo duomenų perdavimo lizdas, skirtas šiems duomenų perdavimo jungiamiesiems moduliams įtvirtinti: tipai ASM-C5, ASM-C5 G, ASM-C6 ir ASM-C6 G; R&M: Kat. 5 ir Kat. 6 moduliai be laikiklio plokštės.

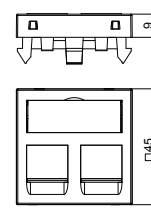

Duomenų perdavimo lizdų laikiklis, 1 modulis, įstrižas išvadas, RM tipas

| Modelis | Spalva | Pak. vienetų | Svoris kg/100 vnt. | Art.-Nr. |
|---------------|-------------------|--------------|--------------------|----------|
| DTS-2RM RW1 | baltas | 1 | 2,900 | 6119298 |
| DTS-2RM SWGR1 | juodai pilkas | 1 | 2,900 | 6119300 |
| DTS-2RM AL1 | lakuoto aliuminio | 1 | 2,900 | 6119302 |

PC Polikarbonatas

€/vnt.

Duomenų perdavimo lizdų laikiklis įstrižu išvadu, su apsaugine sklende, skirtas dviem duomenų perdavimo jungiamiesiems moduliams su RJ45 lizdu įstatyti. Tvirtinimas fiksuojamaisiais elementais tinka ir horizontaliam, ir vertikaliai įmontavimui į sistemos aplinką. RM tipo įtaise yra specialus modulis laikiklis ir jis skirtas netiesiogiai jungiamiesiems moduliams tvirtinti montavimo angoje.

RM tipo duomenų perdavimo lizdas, skirtas šiems duomenų perdavimo jungiamiesiems moduliams įtvirtinti: tipai ASM-C5, ASM-C5 G, ASM-C6 ir ASM-C6 G; R&M: Kat. 5 ir Kat. 6 moduliai be laikiklio plokštės.

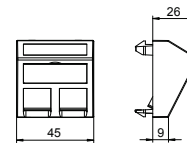

Duomenų perdavimo linijos jungiamasis modulis RJ45, 5e kat., neekranuotas

| Modelis | Pak. vienetų | Svoris kg/100 vnt. | Art.-Nr. |
|---------|--------------|--------------------|----------|
| ASM-C5 | 1 | 1,120 | 6117337 |

€/vnt.

Jungiamasis modulis, kat. 5e, neekranuotas, su vieta kištukui RJ 45. Įskaitant EMV ekrano gaubtą, nuo dulkių apsaugantį gaubtelį, dirželį kabeliui ir montavimo instrukciją. Tinka duomenų perdavimo lizdams DTG-2RM ir DTS-2RM.

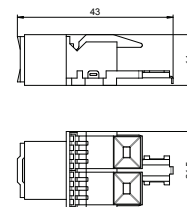

Duomenų perdavimo linijos jungiamasis modulis RJ45, 5e kat., ekranuotas

| Modelis | Pak. vienetų | Svoris kg/100 vnt. | Art.-Nr. |
|----------|--------------|--------------------|----------|
| ASM-C5 G | 1 | 2,660 | 6117325 |

€/vnt.

Jungiamasis modulis, kat. 5e, ekranuotas, su vieta RJ 45 kištukui. Įskaitant EMV ekrano gaubtą, nuo dulkių apsaugantį gaubtelį, dirželį kabeliui ir montavimo instrukciją. Tinka duomenų perdavimo lizdams DTG-2RM ir DTS-2RM.

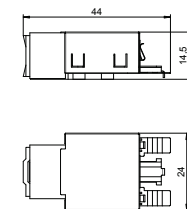

Duomenų perdavimo linijos jungiamasis modulis RJ45, 6 kat., neekranuotas

| Modelis | Pak. vienetų | Svoris kg/100 vnt. | Art.-Nr. |
|---------|--------------|--------------------|----------|
| ASM-C6 | 1 | 1,060 | 6117341 |

€/vnt.

Jungiamasis modulis, kat. 6, neekranuotas, su vieta kištukui RJ 45. Įskaitant EMV ekrano gaubtą, nuo dulkių apsaugantį gaubtelį, dirželį kabeliui ir montavimo instrukciją. Tinka duomenų perdavimo lizdams DTG-2RM ir DTS-2RM.

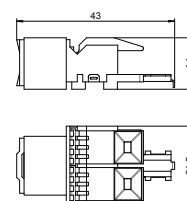

Duomenų perdavimo linijos jungiamasis modulis RJ45, 6 kat., ekranuotas

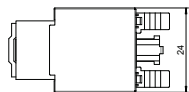
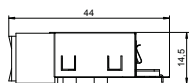

| Modelis | Spalva | Pak. vienetų | Svoris kg/100 vnt. | Art.-Nr. |
|----------|--------|--------------|--------------------|----------|
| ASM-C6 G | | 1 | 1,850 | 6117329 |

€/vnt.

Jungiamasis modulis, kat. 6, ekranuotas, su vieta kištukui RJ 45. Įskaitant EMV ekrano gaubtą, nuo dulkių apsaugantį gaubtelį, dirželį kabeliui ir montavimo instrukciją. Tinka duomenų perdavimo lizdams DTG-2RM ir DTS-2RM.

Duomenų perdavimo lizdų laikiklis, 1 modulis, tiesus išvadas, C tipas

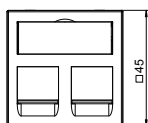

| Modelis | Spalva | Pak. vienetų | Svoris kg/100 vnt. | Art.-Nr. |
|--------------|-------------------|--------------|--------------------|----------|
| DTG-2C RW1 | baltas | 1 | 1,100 | 6119214 |
| DTG-2C SWGR1 | juodai pilkas | 1 | 1,100 | 6119216 |
| DTG-2C AL1 | lakuoto aliuminio | 1 | 1,100 | 6119218 |

PC Polikarbonatas €/vnt.

Duomenų perdavimo lizdų laikiklis tiesiu išvadu, su apsaugine sklende, skirtas dviem duomenų perdavimo jungiamiesiems moduliams su RJ45 lizdu įstatyti. Tvirtinimas fiksuojamaisiais elementais tinka ir horizontaliam, ir vertikaliai įmontavimui į sistemos aplinką. C tipo įtaise yra 19,30 x 14,80 mm dydžio montavimo anga ir jis skirtas tiesiogiai jungiamiesiems moduliams tvirtinti montavimo angoje.

C tipo duomenų perdavimo lizdas tinka kitiems duomenų perdavimo lizdams tvirtinti: BTR ("Keystone" konstrukcijos): 6A kat. modulis ir UAE modulis; „Corning“: moduliai, prie kurių galima prijungti „Keystone“; „CobiNet“: „CobiDat“ KS modulis; „Dätwyler“: KS-T, KS-TS, MS-K ir KU-T; EKU: „E-Stone“; „Harting“: „Prelink“ „Keystone“ Kat.6A, „Fixlink“ „Keystone“ Kat.6A; „Komos“: KDM 500 modulis; „Leoni Kerpen“: „MegaLine Connect45“ įvorių moduliai „Keystone“ Kat.45A; OBO: Tipas ASM-C6A ir ASM-C6A G; R&M: 6A kat. su „Keystone“ tvirtinimu; „Rutenbeck“: UM ir „UMflex“; SETEC: UKJ ir XKJ; „Telegärtner“: AMJ ir UMJ.

Duomenų perdavimo lizdų laikiklis, 1 modulis, įstrižas išvadas, C tipas

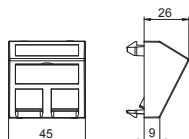

| Modelis | Spalva | Pak. vienetų | Svoris kg/100 vnt. | Art.-Nr. |
|--------------|-------------------|--------------|--------------------|----------|
| DTS-2C RW1 | baltas | 1 | 1,500 | 6119250 |
| DTS-2C SWGR1 | juodai pilkas | 1 | 1,500 | 6119252 |
| DTS-2C AL1 | lakuoto aliuminio | 1 | 1,500 | 6119254 |

PC Polikarbonatas €/vnt.

Duomenų perdavimo lizdų laikiklis įstrižu išvadu, su apsaugine sklende, skirtas dviem duomenų perdavimo jungiamiesiems moduliams su RJ45 lizdu įstatyti. Tvirtinimas fiksuojamaisiais elementais tinka ir horizontaliam, ir vertikaliai įmontavimui į sistemos aplinką. C tipo įtaise yra 19,30 x 14,80 mm dydžio montavimo anga ir jis skirtas tiesiogiai jungiamiesiems moduliams tvirtinti montavimo angoje.

C tipo duomenų perdavimo lizdas tinka kitiems duomenų perdavimo lizdams tvirtinti: BTR ("Keystone" konstrukcijos): 6A kat. modulis ir UAE modulis; „Corning“: moduliai, prie kurių galima prijungti „Keystone“; „CobiNet“: „CobiDat“ KS modulis; „Dätwyler“: KS-T, KS-TS, MS-K ir KU-T; EKU: „E-Stone“; „Harting“: „Prelink“ „Keystone“ Kat.6A, „Fixlink“ „Keystone“ Kat.6A; „Komos“: KDM 500 modulis; „Leoni Kerpen“: „MegaLine Connect45“ įvorių moduliai „Keystone“ Kat.45A; OBO: Tipas ASM-C6A ir ASM-C6A G; R&M: 6A kat. su „Keystone“ tvirtinimu; „Rutenbeck“: UM ir „UMflex“; SETEC: UKJ ir XKJ; „Telegärtner“: AMJ ir UMJ.

Duomenų perdavimo linijos jungiamasis modulis RJ45, 6A (ISO) kat., neekranuotas

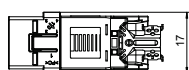
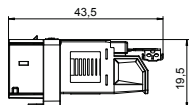

| Modelis | Spalva | Pak. vienetų | Svoris kg/100 vnt. | Art.-Nr. |
|---------|--------|--------------|--------------------|----------|
| ASM-C6A | pilka | 1 | 1,050 | 6117348 |

€/vnt.

Jungiamasis modulis, kat. 6A (ISO), neekranuotas, su vieta RJ 45 kištukui. Įskaitant nuo dulkių apsaugantį gaubtelį, dirželį kabeliui, užsifiksuojantį tvirtinimo rėmą „Keystone“ ir montavimo instrukciją. Tinka montuoti duomenų perdavimo plokštelėse DTG-2C ir DTS-2C, instaliacinėse plokštelėse MTM 2C ir MTM 3C, montavimo plokštelėje MPR2 2C, montavimo laikikliuose MTGE2 2C, MTGE2 15 2C ir MTGE2 F 2C.

Duomenų perdavimo linijos jungiamasis modulis RJ45, 6A (ISO) kat., ekranuotas

| Modelis | Spalva | Pak. vienetų | Svoris kg/100 vnt. | Art.-Nr. |
|-----------|--------|--------------|--------------------|----------|
| ASM-C6A G | piilka | 1 | 1.630 | 6117346 |

€/vnt.

Jungiamasis modulis, kat. 6A (ISO), ekranuotas, su vieta kištukui RJ 45. Įskaitant EMV ekrano gaubtą, nuo dulkių apsaugantį gaubtelį, dirželį kabeliui, užsifiksuojantį tvirtinimo rėmu „Keystone“ ir montavimo instrukcija. Tinka montuoti duomenų perdavimo plokštelėse DTG-2C ir DTS-2C, instaliacinėse plokštėse MTM 2C ir MTM 3C, montavimo plokštėje MPR2 2C, montavimo laikikliuose MTGE2 2C, MTGE2 15 2C ir MTGE2 F 2C.

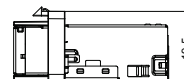
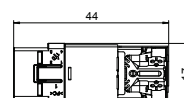

Pasirinkimo pagalba – įvairių gamintojų duomenų perdavimo technikos modulių montavimas

| Gamintojas | Duomenų perdavimo technikos modulis | Duomenų technologijų laikikliai |
|------------------------|---|----------------------------------|
| 3M | Volition K6 | Tipas C (be sklendės nuo dulkių) |
| 3M | Volition CAT6A | Tipas C (be sklendės nuo dulkių) |
| AMP/TYCO | „SL Serie 110Connect“ (be nuo dulkių saugančio dangčio) | Tipas A |
| AMP/TYCO | „SL Serie Toolless“ (be nuo dulkių saugančio dangčio) | Tipas A |
| Avaya/Systemax | M serija | Tipas F |
| Brand-Rex | Moduliai, kurių gaminio numeris baigiasi ...JAKS000CR | Tipas A |
| Brand-Rex | Moduliai, kurių gaminio numeris baigiasi ...JAKU002 | Tipas A |
| BTR Netcom | 6A kat. modulis („Keystone“ konstrukcijos) | Tipas C |
| BTR Netcom | UTP modulis (konstrukcinės modulis) | Tipas C |
| BTR Netcom | 6A kat. modulis (konstrukcinės modulis) | Tipas B |
| BTR Netcom | „E-DAT Modul“ (konstrukcinė forma) | Tipas B |
| BTR Netcom | UAE modulis (konstrukcinis modulis) | Tipas B |
| CobiNet | CobiDat KS | Tipas C |
| Corning | Moduliai, prie kurių galima prijungti „Keystone“ | Tipas C |
| „Dätwyler Cabels“ | MS modulis | Tipas B |
| „Dätwyler Cabels“ | MS-N modulis | Tipas B |
| „Dätwyler Cabels“ | KS-T ir KS-TS modulis | Tipas C |
| „Dätwyler Cabels“ | MS-K modulis | Tipas C |
| „Dätwyler Cabels“ | KU-T modulis | Tipas C |
| EKU | „E-Stone Modul“ | Tipas C |
| „Harting“ | „Prelink“ RJ45 „Keystone“ modulis kat. 6A | Tipas C |
| „Harting“ | „Fixlink RJ45“ „Keystone“ modulis Kat.6A | Tipas C |
| „Komos“ | KDM 500 modulis | Tipas C |
| „Leoni Kerpen“ | „VarioKeystone“, 6 A kat. įvorės modulis | Tipas B |
| „Leoni Kerpen“ | „MegaLine Connect 100“, įvorių modulis kat. 6A ir 8C7A | Tipas B |
| „Leoni Kerpen“ | „MegaLine Connect45“, įvorių moduliai „Keystone“ | Tipas C |
| „Leoni Kerpen“ | „MegaLine Connect45“, „ELine“ | Tipas EP |
| „Lexcom“ / „Schneider“ | „LexCom“ 125 | Tipas LE |
| „Lexcom“ / „Schneider“ | „LexCom“ 250 | Tipas LE |
| „Lexcom“ / „Schneider“ | „LexCom“ 500 | Tipas LE |
| „Nexans“ | „LANmark RJ45“ su mėlynu adapterio gnybtu | Tipas A |
| „Nexans“ | „LANmark GG45“ su metaliniu gnybtu | Tipas A |
| OBO Bettermann | Jungiamasis modulis, tipas ASM-C6A | Tipas C |
| OBO Bettermann | Jungiamasis modulis, tipas ASM-C6A G | Tipas C |
| OBO Bettermann | Jungiamasis modulis, tipas ASM-C5 | Tipas RM |
| OBO Bettermann | Jungiamasis modulis, tipas ASM-C5 G | Tipas RM |
| OBO Bettermann | Jungiamasis modulis, tipas ASM-C6 | Tipas RM |
| OBO Bettermann | Jungiamasis modulis, tipas ASM-C6 G | Tipas RM |
| „Panduit“ | „Mini-Com“ | Tipas PA |
| R & M | 6A kat. modulis su „Keystone“ tvirtinimu | Tipas C |
| R & M | 5 ir 6 kat. moduliai be pagrindo | Tipas RM |
| „Rutenbeck“ | UM modulis | Tipas C |
| „Rutenbeck“ | „UMflex“ modulis | Tipas C |
| SETEC | UKJ modulis | Tipas C |
| SETEC | XKJ modulis | Tipas C |
| „Telegärtner“ | AMJ Modul | Tipas C |
| „Telegärtner“ | UMJ modulis | Tipas C |

Duomenų perdavimo lizdų laikiklis, 1 modulis, tiesus išvadas, A tipas

| Modelis | Spalva | Pak. vienetų | Svoris kg/100 vnt. | Art.-Nr. |
|--------------|-------------------|--------------|--------------------|----------|
| DTG-2A RW1 | baltas | 1 | 1,100 | 6119202 |
| DTG-2A SWGR1 | juodai pilkas | 1 | 1,100 | 6119204 |
| DTG-2A AL1 | lakuoto aliuminio | 1 | 1,100 | 6119206 |

PC Polikarbonatas

€/vnt.

Duomenų perdavimo lizdų laikiklis tiesiu išvadu, su apsaugine sklende, skirtas dviem duomenų perdavimo jungiamiesiems moduliams su RJ45 lizdu įstatyti. Tvirtinimas fiksuojamaisiais elementais tinka ir horizontaliam, ir vertikaliai įmontavimui į sistemos aplinką. A tipo įtaise yra 20,10 x 14,80 mm dydžio montavimo anga ir jis skirtas tiesiogiai jungiamiesiems moduliams tvirtinti montavimo angoje.

A tipo duomenų perdavimo lizdas skirtas šiems duomenų perdavimo jungiamiesiems moduliams įtvirtinti: AMP TYCO (be apsaugos nuo dulkių dangtelio): „SL Serie 110Connect“ ir „SL Serie Tool-less“; „Brand-Rex“; moduliai, kurių gaminio numeris baigiasi ...JAKS000CR ir ...JAKU002; „Nexans“: „LANmark RJ45“ su mėlynu adapterio gnybtu, „LANmark GG45“ su metaliniu gnybtu.

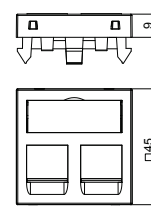

Duomenų perdavimo lizdų laikiklis, 1 modulis, įstrižas išvadas, A tipas

| Modelis | Spalva | Pak. vienetų | Svoris kg/100 vnt. | Art.-Nr. |
|--------------|-------------------|--------------|--------------------|----------|
| DTS-2A RW1 | baltas | 1 | 2,000 | 6119238 |
| DTS-2A SWGR1 | juodai pilkas | 1 | 1,500 | 6119240 |
| DTS-2A AL1 | lakuoto aliuminio | 1 | 1,500 | 6119242 |

PC Polikarbonatas

€/vnt.

Duomenų perdavimo lizdų laikiklis įstrižu išvadu, su apsaugine sklende, skirtas dviem duomenų perdavimo jungiamiesiems moduliams su RJ45 lizdu įstatyti. Tvirtinimas fiksuojamaisiais elementais tinka ir horizontaliam, ir vertikaliai įmontavimui į sistemos aplinką. A tipo įtaise yra 20,10 x 14,80 mm dydžio montavimo anga ir jis skirtas tiesiogiai jungiamiesiems moduliams tvirtinti montavimo angoje.

A tipo duomenų perdavimo lizdas skirtas šiems duomenų perdavimo jungiamiesiems moduliams įtvirtinti: AMP TYCO (be apsaugos nuo dulkių dangtelio): „SL Serie 110Connect“ ir „SL Serie Tool-less“; „Brand-Rex“; moduliai, kurių gaminio numeris baigiasi ...JAKS000CR ir ...JAKU002; „Nexans“: „LANmark RJ45“ su mėlynu adapterio gnybtu, „LANmark GG45“ su metaliniu gnybtu.

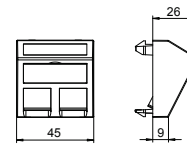

Duomenų perdavimo lizdų laikiklis, 1 modulis, tiesus išvadas, B tipas

| Modelis | Spalva | Pak. vienetų | Svoris kg/100 vnt. | Art.-Nr. |
|--------------|-------------------|--------------|--------------------|----------|
| DTG-2B RW1 | baltas | 1 | 1,100 | 6119208 |
| DTG-2B SWGR1 | juodai pilkas | 1 | 1,100 | 6119210 |
| DTG-2B AL1 | lakuoto aliuminio | 1 | 1,100 | 6119212 |

PC Polikarbonatas

€/vnt.

Duomenų perdavimo lizdų laikiklis tiesiu išvadu, su apsaugine sklende, skirtas dviem duomenų perdavimo jungiamiesiems moduliams su RJ45 lizdu įstatyti. Tvirtinimas fiksuojamaisiais elementais tinka ir horizontaliam, ir vertikaliai įmontavimui į sistemos aplinką. B tipo įtaise yra 19,35 / 21,55 X 14,85 mm dydžio montavimo anga ir jis skirtas tiesiogiai jungiamiesiems moduliams tvirtinti montavimo angoje.

B tipo duomenų perdavimo lizdas, skirtas šiems duomenų perdavimo jungiamiesiems moduliams įtvirtinti: BTR (konstrukcinės formos): kat. 6A modulis, E-DAT modulis ir UAE modulis; „Dätwyler“: MS ir MS-N, „Leoni Kerpen“: „VarioKeystone“ įvorių modulis kat. 6A ir „MegaLine-Connect 100“ įvorių modulis kat. 6A ir 8c7A.

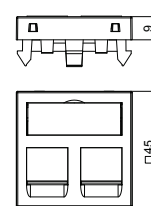

Duomenų perdavimo lizdų laikiklis, 1 modulis, įstrižas išvadas, B tipas

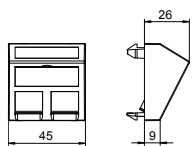

| Modelis | Spalva | Pak. vienetų | Svoris kg/100 vnt. | Art.-Nr. |
|--------------|-------------------|--------------|--------------------|----------|
| DTS-2B RW1 | baltas | 1 | 1,500 | 6119244 |
| DTS-2B SWGR1 | juodai pilkas | 1 | 1,500 | 6119246 |
| DTS-2B AL1 | lakuoto aliuminio | 1 | 1,500 | 6119248 |

PC Polikarbonatas €/vnt.

Duomenų perdavimo lizdų laikiklis įstrižu išvadu, su apsaugine sklende, skirtas dviem duomenų perdavimo jungiamiesiems moduliams su RJ45 lizdu įstatyti. Tvirtinimas fiksuojamaisiais elementais tinka ir horizontaliam, ir vertikaliai įmontavimui į sistemos aplinką. B tipo įtaise yra 19,35 / 21,55 X 14,85 mm dydžio montavimo anga ir jis skirtas tiesiogiai jungiamiesiems moduliams tvirtinti montavimo angje.

B tipo duomenų perdavimo lizdas, skirtas šiems duomenų perdavimo jungiamiesiems moduliams įtvirtinti: BTR (konstrukcinės formos): kat. 6A modulis, E-DAT modulis ir UAE modulis; „Dätwyler“: MS ir MS-N, „Leoni Kerpen“: „VarioKeystone“ įvorių modulis kat. 6A ir „MegaLine-Connect 100“ įvorių modulis kat. 6A ir 8c7A.

Duomenų perdavimo lizdų laikiklis, 1 modulis, tiesus išvadas, C tipas

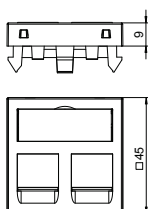

| Modelis | Spalva | Pak. vienetų | Svoris kg/100 vnt. | Art.-Nr. |
|--------------|-------------------|--------------|--------------------|----------|
| DTG-2C RW1 | baltas | 1 | 1,100 | 6119214 |
| DTG-2C SWGR1 | juodai pilkas | 1 | 1,100 | 6119216 |
| DTG-2C AL1 | lakuoto aliuminio | 1 | 1,100 | 6119218 |

PC Polikarbonatas €/vnt.

Duomenų perdavimo lizdų laikiklis tiesiu išvadu, su apsaugine sklende, skirtas dviem duomenų perdavimo jungiamiesiems moduliams su RJ45 lizdu įstatyti. Tvirtinimas fiksuojamaisiais elementais tinka ir horizontaliam, ir vertikaliai įmontavimui į sistemos aplinką. C tipo įtaise yra 19,30 x 14,80 mm dydžio montavimo anga ir jis skirtas tiesiogiai jungiamiesiems moduliams tvirtinti montavimo angje.

C tipo duomenų perdavimo lizdas tinka kitiems duomenų perdavimo lizdams tvirtinti: BTR ("Keystone" konstrukcijos): 6A kat. modulis ir UAE modulis; „Corning“: moduliai, prie kurių galima prijungti „Keystone“; „CobiNet“: „CobiDat“ KS modulis; „Dätwyler“: KS-T, KS-TS, MS-K ir KU-T; EJU: „E-Stone“; „Harting“: „Prelink“; „Keystone“ Kat.6A, „Fixlink“ „Keystone“ Kat.6A; „Komos“: KDM 500 modulis; „Leoni Kerpen“: „MegaLine Connect45“ įvorių moduliai „Keystone“ Kat.45A; OBO: Tipas ASM-C6A ir ASM-C6A G; R&M: 6A kat. su „Keystone“ tvirtinimu; „Rutenbeck“: UM ir „UMflex“; SETEC: UKJ ir XKJ; „Telegärtner“:AMJ ir UMJ.

Duomenų perdavimo lizdų laikiklis, 1 modulis, įstrižas išvadas, C tipas

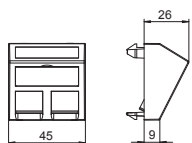

| Modelis | Spalva | Pak. vienetų | Svoris kg/100 vnt. | Art.-Nr. |
|--------------|-------------------|--------------|--------------------|----------|
| DTS-2C RW1 | baltas | 1 | 1,500 | 6119250 |
| DTS-2C SWGR1 | juodai pilkas | 1 | 1,500 | 6119252 |
| DTS-2C AL1 | lakuoto aliuminio | 1 | 1,500 | 6119254 |

PC Polikarbonatas €/vnt.

Duomenų perdavimo lizdų laikiklis įstrižu išvadu, su apsaugine sklende, skirtas dviem duomenų perdavimo jungiamiesiems moduliams su RJ45 lizdu įstatyti. Tvirtinimas fiksuojamaisiais elementais tinka ir horizontaliam, ir vertikaliai įmontavimui į sistemos aplinką. C tipo įtaise yra 19,30 x 14,80 mm dydžio montavimo anga ir jis skirtas tiesiogiai jungiamiesiems moduliams tvirtinti montavimo angje.

C tipo duomenų perdavimo lizdas tinka kitiems duomenų perdavimo lizdams tvirtinti: BTR ("Keystone" konstrukcijos): 6A kat. modulis ir UAE modulis; „Corning“: moduliai, prie kurių galima prijungti „Keystone“; „CobiNet“: „CobiDat“ KS modulis; „Dätwyler“: KS-T, KS-TS, MS-K ir KU-T; EJU: „E-Stone“; „Harting“: „Prelink“; „Keystone“ Kat.6A, „Fixlink“ „Keystone“ Kat.6A; „Komos“: KDM 500 modulis; „Leoni Kerpen“: „MegaLine Connect45“ įvorių moduliai „Keystone“ Kat.45A; OBO: Tipas ASM-C6A ir ASM-C6A G; R&M: 6A kat. su „Keystone“ tvirtinimu; „Rutenbeck“: UM ir „UMflex“; SETEC: UKJ ir XKJ; „Telegärtner“:AMJ ir UMJ.

Duomenų perdavimo lizdų laikiklis, 1 modulis, tiesus išvadas, C tipas, be sklendės nuo dulkių

| Modelis | Spalva | Pak. vienetu | Svoris kg/100 vnt. | Art.-Nr. |
|---------------|-------------------|--------------|--------------------|----------|
| DTG-02C RW1 | baltas | 1 | 1,000 | 6119280 |
| DTG-02C SWGR1 | juodai pilkas | 1 | 1,000 | 6119282 |
| DTG-02C AL1 | lakuoto aliuminio | 1 | 1,000 | 6119284 |

PC Polikarbonatas € /vnt.

Duomenų perdavimo lizdų laikiklis tiesiu išvadu, be apsauginės sklendės, skirtas dviem duomenų perdavimo jungiamiesiems moduliams su RJ45 lizdu įstatyti. Tvirtinimas fiksuojamaisiais elementais tinka ir horizontaliam, ir vertikaliai įmontavimui į sistemos aplinką. C tipo įtaise yra 19,30 x 14,80 mm dydžio montavimo anga ir jis skirtas tiesiogiai jungiamiesiems moduliams tvirtinti montavimo angoje.

C tipo duomenų perdavimo lizdas (be sklendės nuo dulkių) tinka kitiems duomenų perdavimo lizdams tvirtinti: 3M: Volition K6, K10 ir 6A kat.

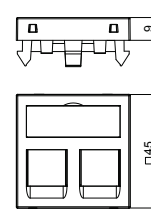

Duomenų perdavimo lizdų laikiklis, 1 modulis, įstrižas išvadas, C tipas, be sklendės nuo dulkių

| Modelis | Spalva | Pak. vienetu | Svoris kg/100 vnt. | Art.-Nr. |
|---------------|-------------------|--------------|--------------------|----------|
| DTS-02C RW1 | baltas | 1 | 1,400 | 6119286 |
| DTS-02C SWGR1 | juodai pilkas | 1 | 1,400 | 6119288 |
| DTS-02C AL1 | lakuoto aliuminio | 1 | 1,400 | 6119290 |

PC Polikarbonatas € /vnt.

Duomenų perdavimo lizdų laikiklis pasvirusiu išvadu, be apsauginės sklendės, skirtas dviem duomenų perdavimo jungiamiesiems moduliams su RJ45 lizdu įstatyti. Tvirtinimas fiksuojamaisiais elementais tinka ir horizontaliam, ir vertikaliai įmontavimui į sistemos aplinką. C tipo įtaise yra 19,30 x 14,80 mm dydžio montavimo anga ir jis skirtas tiesiogiai jungiamiesiems moduliams tvirtinti montavimo angoje.

C tipo duomenų perdavimo lizdas (be sklendės nuo dulkių) tinka kitiems duomenų perdavimo lizdams tvirtinti: 3M: Volition K6, K10 ir 6A kat.

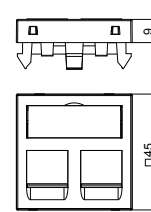

Duomenų perdavimo lizdų laikiklis, 1 modulis, tiesus išvadas, EP tipas

| Modelis | Spalva | Pak. vienetu | Svoris kg/100 vnt. | Art.-Nr. |
|---------------|-------------------|--------------|--------------------|----------|
| DTG-2EP RW1 | baltas | 1 | 1,100 | 6119232 |
| DTG-2EP SWGR1 | juodai pilkas | 1 | 1,100 | 6119234 |
| DTG-2EP AL1 | lakuoto aliuminio | 1 | 1,100 | 6119236 |

PC Polikarbonatas € /vnt.

Duomenų perdavimo lizdų laikiklis tiesiu išvadu, su apsaugine sklende, skirtas dviem duomenų perdavimo jungiamiesiems moduliams su RJ45 lizdu įstatyti. Tvirtinimas fiksuojamaisiais elementais tinka ir horizontaliam, ir vertikaliai įmontavimui į sistemos aplinką. EP tipo įtaise yra specialus modulis laikiklis ir jis skirtas netiesiogiai jungiamiesiems moduliams tvirtinti montavimo angoje.

EP tipo duomenų perdavimo lizdas, skirtas šiems duomenų perdavimo jungiamiesiems moduliams įtvirtinti: „Leoni Kerpen“: „MegaLine-Connect 45“ „E-Line“.

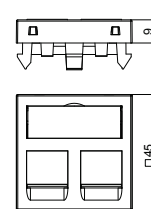

Duomenų perdavimo lizdų laikiklis, 1 modulis, įstrižas išvadas, EP tipas

| Modelis | Spalva | Pak. vienetu | Svoris kg/100 vnt. | Art.-Nr. |
|---------------|-------------------|--------------|--------------------|----------|
| DTS-2EP RW1 | baltas | 1 | 1,500 | 6119268 |
| DTS-2EP SWGR1 | juodai pilkas | 1 | 1,500 | 6119270 |
| DTS-2EP AL1 | lakuoto aliuminio | 1 | 1,500 | 6119272 |

PC Polikarbonatas € /vnt.

Duomenų perdavimo lizdų laikiklis įstrižu išvadu, su apsaugine sklende, skirtas dviem duomenų perdavimo jungiamiesiems moduliams su RJ45 lizdu įstatyti. Tvirtinimas fiksuojamaisiais elementais tinka ir horizontaliam, ir vertikaliai įmontavimui į sistemos aplinką. EP tipo įtaise yra specialus modulis laikiklis ir jis skirtas netiesiogiai jungiamiesiems moduliams tvirtinti montavimo angoje.

EP tipo duomenų perdavimo lizdas, skirtas šiems duomenų perdavimo jungiamiesiems moduliams įtvirtinti: „Leoni Kerpen“: EP tipo duomenų perdavimo technikos laikmena tinka šių duomenų perdavimo jungčių moduliams: „Leoni Kerpen“: „MegaLine-Connect 45“ „E-Line“.

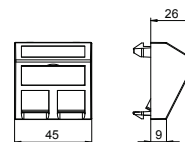

Duomenų perdavimo lizdų laikiklis, 1 modulis, tiesus išvadas, F tipas

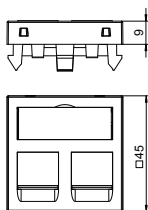

| Modelis | Spalva | Pak. vienetų | Svoris kg/100 vnt. | Art.-Nr. |
|--------------|-------------------|--------------|--------------------|----------|
| DTG-2F RW1 | baltas | 1 | 1,100 | 6119220 |
| DTG-2F SWGR1 | juodai pilkas | 1 | 1,100 | 6119222 |
| DTG-2F AL1 | lakuoto aliuminio | 1 | 1,100 | 6119224 |

PC Polikarbonatas €/vnt.

Duomenų perdavimo lizdų laikiklis tiesiu išvadu, su apsaugine sklende, skirtas dviem duomenų perdavimo jungiamiesiems moduliams su RJ45 lizdu įstatyti. Tvirtinimas fiksuojamaisiais elementais tinka ir horizontaliam, ir vertikaliai įmontavimui į sistemos aplinką. F tipo įtaise yra specialus modulinio laikiklio ir jis skirtas netiesiogiai jungiamiesiems moduliams tvirtinti montavimo angroje.

F tipo duomenų perdavimo lizdas, skirtas šiems duomenų perdavimo jungiamiesiems moduliams įtvirtinti: „Avaya/Systimax“: „M-Serie“.

Duomenų perdavimo lizdų laikiklis, 1 modulis, įstrižas išvadas, F tipas

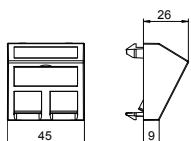

| Modelis | Spalva | Pak. vienetų | Svoris kg/100 vnt. | Art.-Nr. |
|--------------|-------------------|--------------|--------------------|----------|
| DTS-2F RW1 | baltas | 1 | 1,500 | 6119256 |
| DTS-2F SWGR1 | juodai pilkas | 1 | 1,500 | 6119258 |
| DTS-2F AL1 | lakuoto aliuminio | 1 | 1,500 | 6119260 |

PC Polikarbonatas €/vnt.

Duomenų perdavimo lizdų laikiklis įstrižu išvadu, su apsaugine sklende, skirtas dviem duomenų perdavimo jungiamiesiems moduliams su RJ45 lizdu įstatyti. Tvirtinimas fiksuojamaisiais elementais tinka ir horizontaliam, ir vertikaliai įmontavimui į sistemos aplinką. F tipo įtaise yra specialus modulinio laikiklio ir jis skirtas netiesiogiai jungiamiesiems moduliams tvirtinti montavimo angroje.

F tipo duomenų perdavimo lizdas, skirtas šiems duomenų perdavimo jungiamiesiems moduliams įtvirtinti: „Avaya/Systimax“: „M-Serie“.

Duomenų perdavimo lizdų laikiklis, 1 modulis, tiesus išvadas, PA tipas

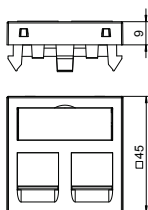

| Modelis | Spalva | Pak. vienetų | Svoris kg/100 vnt. | Art.-Nr. |
|---------------|-------------------|--------------|--------------------|----------|
| DTG-2PA RW1 | baltas | 1 | 1,100 | 6119226 |
| DTG-2PA SWGR1 | juodai pilkas | 1 | 1,100 | 6119228 |
| DTG-2PA AL1 | lakuoto aliuminio | 1 | 1,100 | 6119230 |

PC Polikarbonatas €/vnt.

Duomenų perdavimo lizdų laikiklis tiesiu išvadu, su apsaugine sklende, skirtas dviem duomenų perdavimo jungiamiesiems moduliams su RJ45 lizdu įstatyti. Tvirtinimas fiksuojamaisiais elementais tinka ir horizontaliam, ir vertikaliai įmontavimui į sistemos aplinką. PA tipo įtaise yra specialus modulinio laikiklio ir jis skirtas netiesiogiai jungiamiesiems moduliams tvirtinti montavimo angroje.

PA tipo duomenų perdavimo lizdas, skirtas šiems duomenų perdavimo jungiamiesiems moduliams įtvirtinti: „Panduit“: „Mini-Com“.

Duomenų perdavimo lizdų laikiklis, 1 modulis, įstrižas išvadas, PA tipas

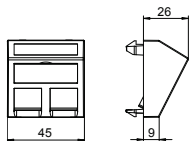

| Modelis | Spalva | Pak. vienetų | Svoris kg/100 vnt. | Art.-Nr. |
|---------------|-------------------|--------------|--------------------|----------|
| DTS-2PA RW1 | baltas | 1 | 1,500 | 6119262 |
| DTS-2PA SWGR1 | juodai pilkas | 1 | 1,500 | 6119264 |
| DTS-2PA AL1 | lakuoto aliuminio | 1 | 1,500 | 6119266 |

PC Polikarbonatas €/vnt.

Duomenų perdavimo lizdų laikiklis įstrižu išvadu, su apsaugine sklende, skirtas dviem duomenų perdavimo jungiamiesiems moduliams su RJ45 lizdu įstatyti. Tvirtinimas fiksuojamaisiais elementais tinka ir horizontaliam, ir vertikaliai įmontavimui į sistemos aplinką. PA tipo įtaise yra specialus modulinio laikiklio ir jis skirtas netiesiogiai jungiamiesiems moduliams tvirtinti montavimo angroje.

PA tipo duomenų perdavimo lizdas, skirtas šiems duomenų perdavimo jungiamiesiems moduliams įtvirtinti: „Panduit“: „Mini-Com“.

Duomenų perdavimo lizdų laikiklis, 1 modulis, tiesus išvadas, RM tipas

| Modelis | Spalva | Pak. vienetų | Svoris kg/100 vnt. | Art.-Nr. |
|----------------------|-------------------|--------------|--------------------|----------------|
| DTG-2RM RW1 | baltas | 1 | 1,100 | 6119292 |
| DTG-2RM SWGR1 | juodai pilkas | 1 | 1,100 | 6119294 |
| DTG-2RM AL1 | lakuoto aliuminio | 1 | 1,100 | 6119296 |

PC Polikarbonatas € /vnt.

Duomenų perdavimo lizdų laikiklis tiesiu išvadu, su apsaugine sklende, skirtas dviem duomenų perdavimo jungiamiesiems moduliams su RJ45 lizdu įstatyti. Tvirtinimas fiksuojamaisiais elementais tinka ir horizontaliam, ir vertikaliai įmontavimui į sistemos aplinką. RM tipo įtaise yra specialus modulis laikiklis ir jis skirtas netiesiogiai jungiamiesiems moduliams tvirtinti montavimo angoje.

RM tipo duomenų perdavimo lizdas, skirtas šiems duomenų perdavimo jungiamiesiems moduliams įtvirtinti: tipai ASM-C5, ASM-C5 G, ASM-C6 ir ASM-C6 G; R&M: Kat. 5 ir Kat. 6 moduliai be laikiklio plokštės.

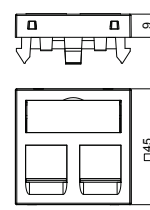

Duomenų perdavimo lizdų laikiklis, 1 modulis, įstrižas išvadas, RM tipas

| Modelis | Spalva | Pak. vienetų | Svoris kg/100 vnt. | Art.-Nr. |
|----------------------|-------------------|--------------|--------------------|----------------|
| DTS-2RM RW1 | baltas | 1 | 2,900 | 6119298 |
| DTS-2RM SWGR1 | juodai pilkas | 1 | 2,900 | 6119300 |
| DTS-2RM AL1 | lakuoto aliuminio | 1 | 2,900 | 6119302 |

PC Polikarbonatas € /vnt.

Duomenų perdavimo lizdų laikiklis įstrižu išvadu, su apsaugine sklende, skirtas dviem duomenų perdavimo jungiamiesiems moduliams su RJ45 lizdu įstatyti. Tvirtinimas fiksuojamaisiais elementais tinka ir horizontaliam, ir vertikaliai įmontavimui į sistemos aplinką. RM tipo įtaise yra specialus modulis laikiklis ir jis skirtas netiesiogiai jungiamiesiems moduliams tvirtinti montavimo angoje.

RM tipo duomenų perdavimo lizdas, skirtas šiems duomenų perdavimo jungiamiesiems moduliams įtvirtinti: tipai ASM-C5, ASM-C5 G, ASM-C6 ir ASM-C6 G; R&M: Kat. 5 ir Kat. 6 moduliai be laikiklio plokštės.

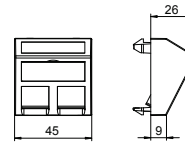

Duomenų perdavimo lizdų laikiklis, 1 modulis, tiesus išvadas, LE tipas

| Modelis | Spalva | Pak. vienetų | Svoris kg/100 vnt. | Art.-Nr. |
|-----------------------|-------------------|--------------|--------------------|----------------|
| DTG-02LE RW1 | baltas | 1 | 0,900 | 6119304 |
| DTG-02LE SWGR1 | juodai pilkas | 1 | 0,900 | 6119306 |
| DTG-02LE AL1 | lakuoto aliuminio | 1 | 0,900 | 6119308 |

PC Polikarbonatas € /vnt.

Duomenų perdavimo lizdų laikiklis tiesiu išvadu, be apsauginės sklendės, skirtas dviem duomenų perdavimo jungiamiesiems moduliams su RJ45 lizdu įstatyti. Tvirtinimas fiksuojamaisiais elementais tinka ir horizontaliam, ir vertikaliai įmontavimui į sistemos aplinką. LE tipo įtaise yra specialus modulis laikiklis ir jis skirtas netiesiogiai jungiamiesiems moduliams tvirtinti montavimo angoje.

LE tipo duomenų perdavimo lizdas, skirtas šiems duomenų perdavimo jungiamiesiems moduliams įtvirtinti: „Lexcom/Schneider“: „Lexcom 125“, „Lexcom 250“ ir „Lexcom 500“.

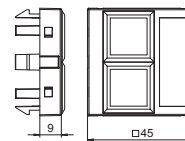

VGA jungtis, 1 modulis, tiesus išvadas, varžtinė jungtis

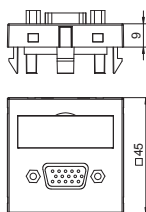

| Modelis | Spalva | Pak. vienetų | Svoris kg/100 vnt. | Art.-Nr. |
|-----------------|-------------------|--------------|--------------------|----------|
| MTG-VGA S RW1 | baltas | 1 | 2,400 | 6104610 |
| MTG-VGA S SWGR1 | juodai pilkas | 1 | 2,400 | 6104613 |
| MTG-VGA S AL1 | lakuoto aliuminio | 1 | 2,400 | 6104616 |

PC Polikarbonatas €/vnt.

Daugialypės terpės duomenų perdavimo jungtis su VGA jungtimi, tiesus išvadas, užrašo laukelis, VGA jungtis (HD15) su sriegine jungtimi. Laikiklio plokštė su fiksavimo įtaisu, skirta horizontaliai ir vertikaliai prietaisų instaliacijai sistemos aplinkoje.

VGA jungtis, 1 modulis, įstrižas išvadas, varžtinė jungtis

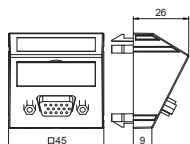

| Modelis | Spalva | Pak. vienetų | Svoris kg/100 vnt. | Art.-Nr. |
|-----------------|-------------------|--------------|--------------------|----------|
| MTS-VGA S RW1 | baltas | 1 | 2,600 | 6104622 |
| MTS-VGA S SWGR1 | juodai pilkas | 1 | 2,600 | 6104625 |
| MTS-VGA S AL1 | lakuoto aliuminio | 1 | 2,600 | 6104628 |

PC Polikarbonatas €/vnt.

Daugialypės terpės duomenų perdavimo jungtis su VGA jungtimi, įstrižas išvadas, užrašo laukelis, VGA jungtis (HD15) su sriegine jungtimi. Laikiklio plokštė su fiksavimo įtaisu, skirta horizontaliai ir vertikaliai prietaisų instaliacijai sistemos aplinkoje.

VGA jungtis, 1 modulis, tiesus išvadas, su jungiamuoju laidu

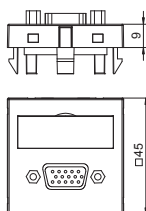

| Modelis | Spalva | Pak. vienetų | Svoris kg/100 vnt. | Art.-Nr. |
|-----------------|-------------------|--------------|--------------------|----------|
| MTG-VGA F RW1 | baltas | 1 | 5,200 | 6104658 |
| MTG-VGA F SWGR1 | juodai pilkas | 1 | 5,200 | 6104661 |
| MTG-VGA F AL1 | lakuoto aliuminio | 1 | 5,200 | 6104664 |

PC Polikarbonatas €/vnt.

Daugialypės terpės duomenų perdavimo jungtis su VGA jungtimi, tiesus išvadas, žymėjimo laukelis, trumpas VGA jungiamasis laidas (HD15), „jungtis-jungtis“ modelio. Laikiklis su fiksavimo įtaisu, skirtu horizontaliai ir vertikaliai prietaisų instaliacijai sistemos aplinkoje.

VGA jungtis, 1 modulis, įstrižas išvadas, su jungiamuoju laidu

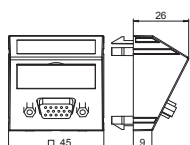

| Modelis | Spalva | Pak. vienetų | Svoris kg/100 vnt. | Art.-Nr. |
|-----------------|-------------------|--------------|--------------------|----------|
| MTS-VGA F RW1 | baltas | 1 | 5,400 | 6104670 |
| MTS-VGA F SWGR1 | juodai pilkas | 1 | 5,400 | 6104673 |
| MTS-VGA F AL1 | lakuoto aliuminio | 1 | 5,400 | 6104676 |

PC Polikarbonatas €/vnt.

Daugialypės terpės duomenų perdavimo jungtis su VGA jungtimi, įstrižas išvadas, žymėjimo laukelis, trumpas VGA jungiamasis laidas (HD15), „jungtis-jungtis“ modelio. Laikiklis su fiksavimo įtaisu, skirtu horizontaliai ir vertikaliai prietaisų instaliacijai sistemos aplinkoje.

D-Sub9 jungtis, 1 modulis, tiesus išvadas, varžtinė jungtis

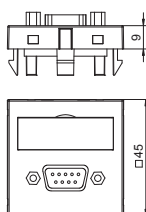

| Modelis | Spalva | Pak. vienetų | Svoris kg/100 vnt. | Art.-Nr. |
|-----------------|-------------------|--------------|--------------------|----------|
| MTG-DB9 S RW1 | baltas | 1 | 2,400 | 6104634 |
| MTG-DB9 S SWGR1 | juodai pilkas | 1 | 2,400 | 6104637 |
| MTG-DB9 S AL1 | lakuoto aliuminio | 1 | 2,400 | 6104640 |

PC Polikarbonatas €/vnt.

Daugialypės terpės duomenų perdavimo jungtis su D-Sub9 jungtimi, tiesus išvadas, užrašo laukelis, D-Sub9 jungtis (RS232) su sriegine jungtimi. Laikiklio plokštė su fiksavimo įtaisu, skirta horizontaliai ir vertikaliai prietaisų instaliacijai sistemos aplinkoje.

D-Sub9 jungtis, 1 modulis, įstrižas išvadas, varžtinė jungtis

| Modelis | Spalva | Pak. vienetų | Svoris kg/100 vnt. | Art.-Nr. |
|-----------------|-------------------|--------------|--------------------|----------|
| MTS-DB9 S RW1 | baltas | 1 | 2,600 | 6104646 |
| MTS-DB9 S SWGR1 | juodai pilkas | 1 | 2,600 | 6104649 |
| MTS-DB9 S AL1 | lakuoto aliuminio | 1 | 2,600 | 6104652 |

PC Polikarbonatas

€/vnt.

Daugialypės terpės duomenų perdavimo jungtis su D-Sub9 jungtimi, įstrižas išvadas, užrašo laukelis, D-Sub9 jungtis (RS232) su sriegine jungtimi. Laikiklio plokštė su fiksavimo įtaisu, skirta horizontaliai ir vertikaliai prietaisų instaliacijai sistemos aplinkoje.

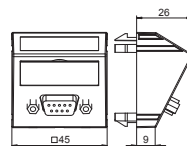

D-Sub9 jungtis, 1 modulis, tiesus išvadas, su jungiamuoju laidu

| Modelis | Spalva | Pak. vienetų | Svoris kg/100 vnt. | Art.-Nr. |
|-----------------|-------------------|--------------|--------------------|----------|
| MTG-DB9 F RW1 | baltas | 1 | 5,200 | 6104682 |
| MTG-DB9 F SWGR1 | juodai pilkas | 1 | 5,200 | 6104685 |
| MTG-DB9 F AL1 | lakuoto aliuminio | 1 | 5,200 | 6104688 |

PC Polikarbonatas

€/vnt.

Daugialypės terpės duomenų perdavimo jungtis su D-Sub9 jungtimi, tiesus išvadas, žymėjimo laukelis, trumpas „D-Sub9“ jungiamasis laidas (RS232), „jungtis-jungtis“ modelio. Laikiklis su fiksavimo įtaisu, skirtu horizontaliai ir vertikaliai prietaisų instaliacijai sistemos aplinkoje.

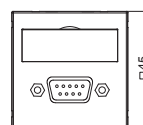

D-Sub9 jungtis, 1 modulis, įstrižas išvadas, su jungiamuoju laidu

| Modelis | Spalva | Pak. vienetų | Svoris kg/100 vnt. | Art.-Nr. |
|-----------------|-------------------|--------------|--------------------|----------|
| MTS-DB9 F RW1 | baltas | 1 | 5,400 | 6104694 |
| MTS-DB9 F SWGR1 | juodai pilkas | 1 | 5,400 | 6104697 |
| MTS-DB9 F AL1 | lakuoto aliuminio | 1 | 5,400 | 6104700 |

PC Polikarbonatas

€/vnt.

Daugialypės terpės duomenų perdavimo jungtis su D-Sub9 jungtimi, įstrižas išvadas, žymėjimo laukelis, trumpas „D-Sub9“ jungiamasis laidas (RS232), „jungtis-jungtis“ modelio. Laikiklis su fiksavimo įtaisu, skirtu horizontaliai ir vertikaliai prietaisų instaliacijai sistemos aplinkoje.

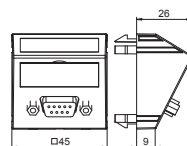

Daugialypės terpės duomenų perdavimas per VGA / D-Sub9 kištukinį gnybtą, 1 modulis, tiesus išvadas

| Modelis | Spalva | Pak. vienetų | Svoris kg/100 vnt. | Art.-Nr. |
|----------------|-------------------|--------------|--------------------|----------|
| MTG-DB O RW1 | baltas | 1 | 0,700 | 6104706 |
| MTG-DB O SWGR1 | juodai pilkas | 1 | 0,700 | 6104709 |
| MTG-DB O AL1 | lakuoto aliuminio | 1 | 0,700 | 6104712 |

PC Polikarbonatas

€/vnt.

Daugialypės terpės duomenų perdavimas per VGA / D-Sub9 kištukinį gnybtą, tiesus kabelio išvadas, užrašo laukelis, be gnybto. Laikiklio plokštė su fiksavimo įtaisu, skirta horizontaliai ir vertikaliai prietaisų instaliacijai sistemos aplinkoje.

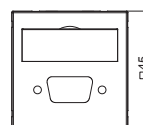

Daugialypės terpės duomenų perdavimas per VGA / D-Sub9 kištukinį gnybtą, 1 modulis, įstrižas išvadas

| Modelis | Spalva | Pak. vienetų | Svoris kg/100 vnt. | Art.-Nr. |
|----------------|-------------------|--------------|--------------------|----------|
| MTS-DB O RW1 | baltas | 1 | 0,900 | 6104718 |
| MTS-DB O SWGR1 | juodai pilkas | 1 | 0,900 | 6104721 |
| MTS-DB O AL1 | lakuoto aliuminio | 1 | 0,900 | 6104724 |

PC Polikarbonatas

€/vnt.

Daugialypės terpės duomenų perdavimas per VGA / D-Sub9 kištukinį gnybtą, įstrižas išvadas, užrašo laukelis, be gnybto. Laikiklio plokštė su fiksavimo įtaisu, skirta horizontaliai ir vertikaliai prietaisų instaliacijai sistemos aplinkoje.

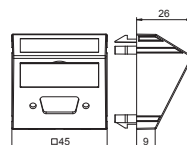

DVI-D jungtis, 1 modulis, tiesus išvadas, varžtinė jungtis

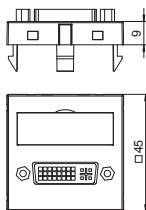

| Modelis | Spalva | Pak. vienetu | Svoris kg/100 vnt. | Art.-Nr. |
|-----------------|-------------------|--------------|--------------------|----------|
| MTG-DVI S RW1 | baltas | 1 | 3,500 | 6104730 |
| MTG-DVI S SWGR1 | juodai pilkas | 1 | 3,500 | 6104733 |
| MTG-DVI S AL1 | lakuoto aliuminio | 1 | 3,500 | 6104736 |

PC Polikarbonatas €/vnt.

Daugialypės terpės duomenų perdavimo jungtis su DVI-D jungtimi, tiesus išvadas, užrašo laukelis, DVI-D jungtis su sriegine jungtimi. Laikiklio plokštė su fiksavimo įtaisu, skirta horizontaliai ir vertikaliai prietaisų instaliacijai sistemos aplinkoje.

DVI-D jungtis, 1 modulis, įstrižas išvadas, varžtinė jungtis

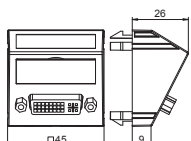

| Modelis | Spalva | Pak. vienetu | Svoris kg/100 vnt. | Art.-Nr. |
|-----------------|-------------------|--------------|--------------------|----------|
| MTS-DVI S RW1 | baltas | 1 | 3,700 | 6104742 |
| MTS-DVI S SWGR1 | juodai pilkas | 1 | 3,700 | 6104745 |
| MTS-DVI S AL1 | lakuoto aliuminio | 1 | 3,700 | 6104748 |

PC Polikarbonatas €/vnt.

Daugialypės terpės duomenų perdavimo jungtis su DVI-D jungtimi, įstrižas išvadas, užrašo laukelis, DVI-D jungtis su sriegine jungtimi. Laikiklio plokštė su fiksavimo įtaisu, skirta horizontaliai ir vertikaliai prietaisų instaliacijai sistemos aplinkoje.

DVI-D jungtis, 1 modulis, tiesus išvadas, su jungiamuoju laidu

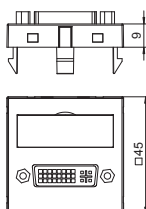

| Modelis | Spalva | Pak. vienetu | Svoris kg/100 vnt. | Art.-Nr. |
|-----------------|-------------------|--------------|--------------------|----------|
| MTG-DVI F RW1 | baltas | 1 | 6,000 | 6104754 |
| MTG-DVI F SWGR1 | juodai pilkas | 1 | 6,000 | 6104757 |
| MTG-DVI F AL1 | lakuoto aliuminio | 1 | 6,000 | 6104760 |

PC Polikarbonatas €/vnt.

Daugialypės terpės duomenų perdavimo jungtis su DVI-I jungtimi, tiesus išvadas, žymėjimo laukelis, trumpas DVI-I jungiamasis laidas, „jungtis-jungtis“ modelio. Laikiklis su fiksavimo įtaisu, skirtu horizontaliai ir vertikaliai prietaisų instaliacijai sistemos aplinkoje.

DVI-I jungtis, 1 modulis, įstrižas išvadas, su jungiamuoju laidu

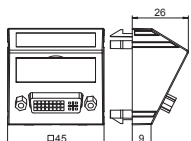

| Modelis | Spalva | Pak. vienetu | Svoris kg/100 vnt. | Art.-Nr. |
|-----------------|-------------------|--------------|--------------------|----------|
| MTS-DVI F RW1 | baltas | 1 | 6,200 | 6104766 |
| MTS-DVI F SWGR1 | juodai pilkas | 1 | 6,200 | 6104769 |
| MTS-DVI F AL1 | lakuoto aliuminio | 1 | 6,200 | 6104772 |

PC Polikarbonatas €/vnt.

Daugialypės terpės duomenų perdavimo jungtis su DVI-I jungtimi, įstrižas išvadas, žymėjimo laukelis, trumpas DVI-I jungiamasis laidas, „jungtis-jungtis“ modelio. Laikiklis su fiksavimo įtaisu, skirtu horizontaliai ir vertikaliai prietaisų instaliacijai sistemos aplinkoje.

Daugialypės terpės duomenų perdavimas per DVI kištukinį gnybtą, 1 modulis, tiesus išvadas

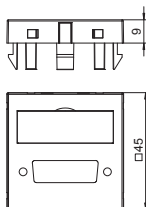

| Modelis | Spalva | Pak. vienetu | Svoris kg/100 vnt. | Art.-Nr. |
|----------------|-------------------|--------------|--------------------|----------|
| MTG-DV O RW1 | baltas | 1 | 0,700 | 6104778 |
| MTG-DV O SWGR1 | juodai pilkas | 1 | 0,700 | 6104781 |
| MTG-DV O AL1 | lakuoto aliuminio | 1 | 0,700 | 6104784 |

PC Polikarbonatas €/vnt.

Daugialypės terpės duomenų perdavimas per DVI kištukinį gnybtą, tiesus kabelio išvadas, užrašo laukelis, be gnybto. Laikiklio plokštė su fiksavimo įtaisu, skirta horizontaliai ir vertikaliai prietaisų instaliacijai sistemos aplinkoje.

Daugialypės terpės duomenų perdavimas per DVI kištukinį gnybtą, 1 modulis, įstrižas išvadas

| Modelis | Spalva | Pak. vienetų | Svoris kg/100 vnt. | Art.-Nr. |
|----------------|-------------------|--------------|--------------------|----------|
| MTS-DV O RW1 | baltas | 1 | 0,900 | 6104790 |
| MTS-DV O SWGR1 | juodai pilkas | 1 | 0,900 | 6104793 |
| MTS-DV O AL1 | lakuoto aliuminio | 1 | 0,900 | 6104796 |

PC Polikarbonatas € /vnt.

Daugialypės terpės duomenų perdavimas per DVI kištukinį gnybtą, įstrižas išvadas, užrašo laukelis, be gnybto. Laikiklio plokštė su fiksavimo įtaisu, skirta horizontaliai ir vertikalai prietaisų instaliacijai sistemos aplinkoje.

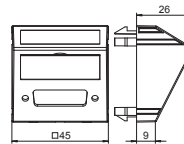

HDMI jungtis, 1 modulis, tiesus išvadas, varžtinė jungtis

| Modelis | Spalva | Pak. vienetų | Svoris kg/100 vnt. | Art.-Nr. |
|----------------|-------------------|--------------|--------------------|----------|
| MTG-HD S RW1 | baltas | 1 | 3,200 | 6104802 |
| MTG-HD S SWGR1 | juodai pilkas | 1 | 3,200 | 6104805 |
| MTG-HD S AL1 | lakuoto aliuminio | 1 | 3,200 | 6104808 |

PC Polikarbonatas € /vnt.

Daugialypės terpės duomenų perdavimo jungtis su HDMI jungtimi, tiesus išvadas, užrašo laukelis, HDMI jungtis su sriegine jungtimi. Laikiklio plokštė su fiksavimo įtaisu, skirta horizontaliai ir vertikalai prietaisų instaliacijai sistemos aplinkoje.

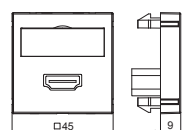

HDMI jungtis, 1 modulis, įstrižas išvadas, varžtinė jungtis

| Modelis | Spalva | Pak. vienetų | Svoris kg/100 vnt. | Art.-Nr. |
|----------------|-------------------|--------------|--------------------|----------|
| MTS-HD S RW1 | baltas | 1 | 3,400 | 6104814 |
| MTS-HD S SWGR1 | juodai pilkas | 1 | 3,400 | 6104817 |
| MTS-HD S AL1 | lakuoto aliuminio | 1 | 3,400 | 6104820 |

PC Polikarbonatas € /vnt.

Daugialypės terpės duomenų perdavimo jungtis su HDMI jungtimi, įstrižas išvadas, užrašo laukelis, HDMI jungtis su sriegine jungtimi. Laikiklio plokštė su fiksavimo įtaisu, skirta horizontaliai ir vertikalai prietaisų instaliacijai sistemos aplinkoje.

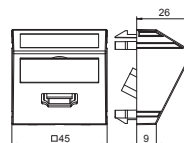

HDMI jungtis, 1 modulis, tiesus išvadas, su jungiamuoju laidu

| Modelis | Spalva | Pak. vienetų | Svoris kg/100 vnt. | Art.-Nr. |
|----------------|-------------------|--------------|--------------------|----------|
| MTG-HD F RW1 | baltas | 1 | 6,000 | 6104826 |
| MTG-HD F SWGR1 | juodai pilkas | 1 | 6,000 | 6104829 |
| MTG-HD F AL1 | lakuoto aliuminio | 1 | 6,000 | 6104832 |

PC Polikarbonatas € /vnt.

Daugialypės terpės duomenų perdavimo jungtis su HDMI jungtimi, tiesus išvadas, žymėjimo laukelis, trumpas HDMI jungiamasis laidas, „jungtis-jungtis“ modelio. Laikiklio plokštė su fiksavimo įtaisu, skirta horizontaliai ir vertikalai prietaisų instaliacijai sistemos aplinkoje.

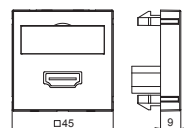

HDMI jungtis, 1 modulis, įstrižas išvadas, su jungiamuoju laidu

| Modelis | Spalva | Pak. vienetų | Svoris kg/100 vnt. | Art.-Nr. |
|----------------|-------------------|--------------|--------------------|----------|
| MTS-HD F RW1 | baltas | 1 | 6,200 | 6104838 |
| MTS-HD F SWGR1 | juodai pilkas | 1 | 6,200 | 6104841 |
| MTS-HD F AL1 | lakuoto aliuminio | 1 | 6,200 | 6104844 |

PC Polikarbonatas € /vnt.

Daugialypės terpės duomenų perdavimo jungtis su HDMI jungtimi, įstrižas išvadas, žymėjimo laukelis, trumpas HDMI jungiamasis laidas, „jungtis-jungtis“ modelio. Laikiklio plokštė su fiksavimo įtaisu, skirta horizontaliai ir vertikalai prietaisų instaliacijai sistemos aplinkoje.

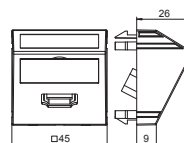

USB įkroviklis



| Modelis | Spalva | Pak. vienetų | Svoris kg/100 vnt. | Art.-Nr. |
|------------------|-------------------|--------------|--------------------|----------|
| MTG-2UC1.2 RW1 | baltas | 1 | 5,500 | 6105291 |
| MTG-2UC1.2 SWGR1 | juodai pilkas | 1 | 5,500 | 6105293 |
| MTG-2UC1.2 AL1 | lakuoto aliuminio | 1 | 5,500 | 6105295 |

PC Polikarbonatas

€/vnt.

USB įkroviklis su dviem USB A tipo lizdais, 1–2 mobiliems prietaisams įkrauti, didžiausia krovimo srovė 1 x 1 200 mA arba 2 x 600 mA.

USB2.0 / 3.0 jungtis, 1 modulis, tiesus išvadas, varžtinė jungtis

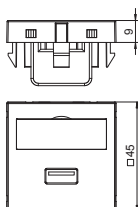

| Modelis | Spalva | Pak. vienetų | Svoris kg/100 vnt. | Art.-Nr. |
|-----------------|-------------------|--------------|--------------------|----------|
| MTG-U3A S RW1 | baltas | 1 | 2,500 | 6104874 |
| MTG-U3A S SWGR1 | juodai pilkas | 1 | 2,500 | 6104877 |
| MTG-U3A S AL1 | lakuoto aliuminio | 1 | 2,500 | 6104880 |

PC Polikarbonatas

€/vnt.

Daugialypės terpės duomenų perdavimo jungtis su USB 3.0 jungtimi, tiesus išvadas, užrašo laukelis, A tipo USB 3.0 jungtis su sriegine jungtimi. Laikiklio plokštė su fiksavimo įtaisais, skirta horizontaliai ir vertikaliam prietaisų instaliacijai sistemos aplinkoje.

USB 2.0 / 3.0 jungtis, 1 modulis, įstrižas išvadas, varžtinė jungtis

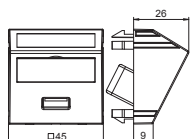

| Modelis | Spalva | Pak. vienetų | Svoris kg/100 vnt. | Art.-Nr. |
|-----------------|-------------------|--------------|--------------------|----------|
| MTS-U3A S RW1 | baltas | 1 | 2,700 | 6104886 |
| MTS-U3A S SWGR1 | juodai pilkas | 1 | 2,700 | 6104889 |
| MTS-U3A S AL1 | lakuoto aliuminio | 1 | 2,700 | 6104892 |

PC Polikarbonatas

€/vnt.

Daugialypės terpės duomenų perdavimo jungtis su USB 3.0 jungtimi, įstrižas išvadas, užrašo laukelis, A tipo USB 3.0 jungtis su sriegine jungtimi. Laikiklio plokštė su fiksavimo įtaisais, skirta horizontaliai ir vertikaliam prietaisų instaliacijai sistemos aplinkoje.

USB 2.0 / 3.0 jungtis, 1 modulis, tiesus išvadas, su jungiamuoju laidu

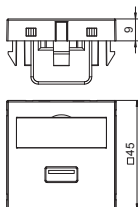

| Modelis | Spalva | Pak. vienetų | Svoris kg/100 vnt. | Art.-Nr. |
|-----------------|-------------------|--------------|--------------------|----------|
| MTG-U3A F RW1 | baltas | 1 | 6,000 | 6104922 |
| MTG-U3A F SWGR1 | juodai pilkas | 1 | 6,000 | 6104925 |
| MTG-U3A F AL1 | lakuoto aliuminio | 1 | 6,000 | 6104928 |

PC Polikarbonatas

€/vnt.

Daugialypės terpės duomenų perdavimo jungtis su USB 3.0 jungtimi, tiesus išvadas, žymėjimo laukelis, trumpas USB 3.0, tipas A, jungiamasis laidas, „jungtis-jungtis“ modelio. Laikiklio plokštė su fiksavimo įtaisais, skirta horizontaliai ir vertikaliam prietaisų instaliacijai sistemos aplinkoje.

USB 2.0 / 3.0 jungtis, 1 modulis, įstrižas išvadas, su jungiamuoju laidu

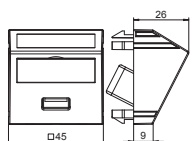

| Modelis | Spalva | Pak. vienetų | Svoris kg/100 vnt. | Art.-Nr. |
|-----------------|-------------------|--------------|--------------------|----------|
| MTS-U3A F RW1 | baltas | 1 | 6,200 | 6104934 |
| MTS-U3A F SWGR1 | juodai pilkas | 1 | 6,200 | 6104937 |
| MTS-U3A F AL1 | lakuoto aliuminio | 1 | 6,200 | 6104940 |

PC Polikarbonatas

€/vnt.

Daugialypės terpės duomenų perdavimo jungtis su USB 3.0 jungtimi, įstrižas išvadas, žymėjimo laukelis, trumpas USB 3.0, tipas A, jungiamasis laidas, „jungtis-jungtis“ modelio. Laikiklio plokštė su fiksavimo įtaisais, skirta horizontaliai ir vertikaliam prietaisų instaliacijai sistemos aplinkoje.

Mini „Klinken“ jungtis, 1 modulis, tiesus išvadas, lituota jungtis

| Modelis | Spalva | Pak. vienetų | Svoris kg/100 vnt. | Art.-Nr. |
|----------------|-------------------|--------------|--------------------|----------|
| MTG-MK L RW1 | baltas | 1 | 1,500 | 6104946 |
| MTG-MK L SWGR1 | juodai pilkas | 1 | 1,500 | 6104949 |
| MTG-MK L AL1 | lakuoto aliuminio | 1 | 1,500 | 6104952 |

PC Polikarbonatas

€/vnt.

Daugialypės terpės duomenų perdavimo jungtis su mini „Klinken“ jungiamąja jungtimi, tiesus kabelio išvadas, žymėjimo laukelis, lituojama mini „Klinken“ (TRS 3,5 mm) jungtis. Laikiklio plokštė su fiksavimo įtaisais, skirta horizontaliai ir vertikaliai prietaisų instaliacijai sistemos aplinkoje.

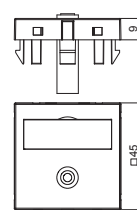

Mini „Klinken“ jungtis, 1 modulis, įstrižas išvadas, lituota jungtis

| Modelis | Spalva | Pak. vienetų | Svoris kg/100 vnt. | Art.-Nr. |
|----------------|-------------------|--------------|--------------------|----------|
| MTS-MK L RW1 | baltas | 1 | 1,700 | 6104958 |
| MTS-MK L SWGR1 | juodai pilkas | 1 | 1,700 | 6104961 |
| MTS-MK L AL1 | lakuoto aliuminio | 1 | 1,700 | 6104964 |

PC Polikarbonatas

€/vnt.

Daugialypės terpės duomenų perdavimo jungtis su mini „Klinken“ jungiamąja jungtimi, įstrižas kabelio išvadas, žymėjimo laukelis, lituojama mini „Klinken“ (TRS 3,5 mm) jungtis. Laikiklio plokštė su fiksavimo įtaisais, skirta horizontaliai ir vertikaliai prietaisų instaliacijai sistemos aplinkoje.

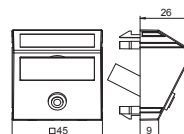

Bendraašė vaizdo technikos jungtis, 1 modulis, tiesus išvadas, lituota jungtis

| Modelis | Spalva | Pak. vienetų | Svoris kg/100 vnt. | Art.-Nr. |
|---------------|-------------------|--------------|--------------------|----------|
| MTG-R L RW1 | baltas | 1 | 1,500 | 6104970 |
| MTG-R L SWGR1 | juodai pilkas | 1 | 1,500 | 6104973 |
| MTG-R L AL1 | lakuoto aliuminio | 1 | 1,500 | 6104976 |

PC Polikarbonatas

€/vnt.

Daugialypės terpės duomenų perdavimo jungtis su bendraašė kompozicine jungtimi, tiesus išvadas, žymėjimo laukelis, bendraašė lituota jungtis (RCA), spalvinis kodas: geltona. Laikiklio plokštė su fiksavimo įtaisais, skirta horizontaliai ir vertikaliai prietaisų instaliacijai sistemos aplinkoje.

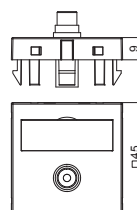

Bendraašė vaizdo technikos jungtis, 1 modulis, įstrižas išvadas, lituota jungtis

| Modelis | Spalva | Pak. vienetų | Svoris kg/100 vnt. | Art.-Nr. |
|---------------|-------------------|--------------|--------------------|----------|
| MTS-R L RW1 | baltas | 1 | 1,700 | 6104982 |
| MTS-R L SWGR1 | juodai pilkas | 1 | 1,700 | 6104985 |
| MTS-R L AL1 | lakuoto aliuminio | 1 | 1,700 | 6104988 |

PC Polikarbonatas

€/vnt.

Daugialypės terpės duomenų perdavimo jungtis su bendraašė kompozicine jungtimi, įstrižas išvadas, žymėjimo laukelis, bendraašė lituota jungtis (RCA), spalvinis kodas: geltona. Laikiklio plokštė su fiksavimo įtaisais, skirta horizontaliai ir vertikaliai prietaisų instaliacijai sistemos aplinkoje.



Bendraašė vaizdo jungtis, 1 modulis, tiesus išvadas, kaip 1:1 mova

| Modelis | Spalva | Pak. vienetų | Svoris kg/100 vnt. | Art.-Nr. |
|---------------|-------------------|--------------|--------------------|----------|
| MTG-R F RW1 | baltas | 1 | 1,500 | 6104994 |
| MTG-R F SWGR1 | juodai pilkas | 1 | 1,500 | 6104997 |
| MTG-R F AL1 | lakuoto aliuminio | 1 | 1,500 | 6105000 |

PC Polikarbonatas

€/vnt.

Daugialypės terpės duomenų perdavimo jungtis su bendraašė kompozicine jungtimi, tiesus išvadas, žymėjimo laukelis, bendraašė „jungtis-jungtis“ modelio jungtis (RCA), spalvinis kodas: geltona. Laikiklio plokštė su fiksavimo įtaisais, skirta horizontaliai ir vertikaliai prietaisų instaliacijai sistemos aplinkoje.

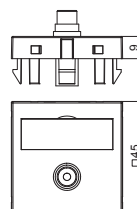

Bendraašė garso jungtis, 1 modulis, įstrižas išvadas, kaip 1:1 mova

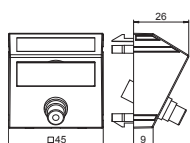

| Modelis | Spalva | Pak. | Svoris | Art.-Nr. |
|---------------|-------------------|---------|-------------|----------|
| | | vienetų | kg/100 vnt. | |
| MTS-R F RW1 | baltas | 1 | 1,700 | 6105006 |
| MTS-R F SWGR1 | juodai pilkas | 1 | 1,700 | 6105009 |
| MTS-R F AL1 | lakuoto aliuminio | 1 | 1,700 | 6105012 |

PC Polikarbonatas

€/vnt.

Daugialypės terpės duomenų perdavimo jungtis su bendraaše kompozicine jungtimi, įstrižas išvadas, žymėjimo laukelis, bendraašė „jungtis-jungtis“ modelio jungtis (RCA), spalvinis kodas: geltona. Laikiklio plokštė su fiksavimo įtaisais, skirta horizontaliai ir vertikaliai prietaisų instaliacijai sistemos aplinkoje.

Bendraašė garso jungtis, 1 modulis, tiesus išvadas, lituota jungtis

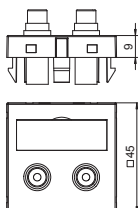

| Modelis | Spalva | Pak. | Svoris | Art.-Nr. |
|----------------|-------------------|---------|-------------|----------|
| | | vienetų | kg/100 vnt. | |
| MTG-2R L RW1 | baltas | 1 | 2,500 | 6105042 |
| MTG-2R L SWGR1 | juodai pilkas | 1 | 2,500 | 6105045 |
| MTG-2R L AL1 | lakuoto aliuminio | 1 | 2,500 | 6105048 |

PC Polikarbonatas

€/vnt.

Daugialypės terpės duomenų perdavimo jungtis su dviem bendraašėmis garso R / L jungtimis, tiesus išvadas, užrašo laukelis, dvi bendraašės lituotos jungtys (RCA), spalvinis kodas: geltona / raudona / balta. Laikiklio plokštė su fiksavimo įtaisais, skirta horizontaliai ir vertikaliai prietaisų instaliacijai sistemos aplinkoje.

Bendraašė garso jungtis, 1 modulis, įstrižas išvadas, lituota jungtis

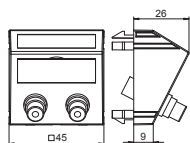

| Modelis | Spalva | Pak. | Svoris | Art.-Nr. |
|----------------|-------------------|---------|-------------|----------|
| | | vienetų | kg/100 vnt. | |
| MTS-2R L RW1 | baltas | 1 | 2,700 | 6105054 |
| MTS-2R L SWGR1 | juodai pilkas | 1 | 2,700 | 6105057 |
| MTS-2R L AL1 | lakuoto aliuminio | 1 | 2,700 | 6105060 |

PC Polikarbonatas

€/vnt.

Daugialypės terpės duomenų perdavimo jungtis su dviem bendraašėmis garso R / L jungtimis, įstrižas išvadas, žymėjimo laukelis, dvi bendraašės lituotos jungtys (RCA), spalvinis kodas: geltona / raudona / balta. Laikiklio plokštė su fiksavimo įtaisais, skirta horizontaliai ir vertikaliai prietaisų instaliacijai sistemos aplinkoje.

Bendraašė vaizdo jungtis, 1 modulis, tiesus išvadas, kaip 1:1 mova

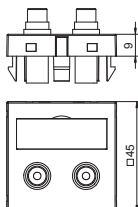

| Modelis | Spalva | Pak. | Svoris | Art.-Nr. |
|----------------|-------------------|---------|-------------|----------|
| | | vienetų | kg/100 vnt. | |
| MTG-2R F RW1 | baltas | 1 | 2,500 | 6105066 |
| MTG-2R F SWGR1 | juodai pilkas | 1 | 2,500 | 6105069 |
| MTG-2R F AL1 | lakuoto aliuminio | 1 | 2,500 | 6105072 |

PC Polikarbonatas

€/vnt.

Daugialypės terpės duomenų perdavimo jungtis su dviem bendraašėmis garso R / L jungtimis, tiesus išvadas, užrašo laukelis, dvi bendraašės „jungtis-jungtis“ modelio movos (RCA), spalvinis kodas: raudona / balta. Laikiklio plokštė su fiksavimo įtaisais, skirta horizontaliai ir vertikaliai prietaisų instaliacijai sistemos aplinkoje.

Bendraašė vaizdo jungtis, 1 modulis, įstrižas išvadas, kaip 1:1 mova

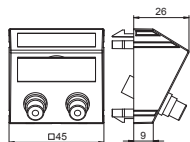

| Modelis | Spalva | Pak. | Svoris | Art.-Nr. |
|----------------|-------------------|---------|-------------|----------|
| | | vienetų | kg/100 vnt. | |
| MTS-2R F RW1 | baltas | 1 | 2,700 | 6105078 |
| MTS-2R F SWGR1 | juodai pilkas | 1 | 2,700 | 6105081 |
| MTS-2R F AL1 | lakuoto aliuminio | 1 | 2,700 | 6105084 |

PC Polikarbonatas

€/vnt.

Daugialypės terpės duomenų perdavimo jungtis su dviem bendraašėmis garso R / L jungtimis, įstrižas išvadas, žymėjimo laukelis, dvi „jungtis-jungtis“ modelio bendraašės movos (RCA), spalvinis kodas: raudona / balta. Laikiklio plokštė su fiksavimo įtaisais, skirta horizontaliai ir vertikaliai prietaisų instaliacijai sistemos aplinkoje.

Bendraašė vaizdo jungtis, 1 modulis, tiesus išvadas, lituota jungtis

| Modelis | Spalva | Pak. vienetų | Svoris kg/100 vnt. | Art.-Nr. |
|----------------|-------------------|--------------|--------------------|----------|
| MTG-3R L RW1 | baltas | 1 | 3,200 | 6105114 |
| MTG-3R L SWGR1 | juodai pilkas | 1 | 3,200 | 6105117 |
| MTG-3R L AL1 | lakuoto aliuminio | 1 | 3,200 | 6105120 |

PC Polikarbonatas

€/vnt.

Daugialypės terpės duomenų perdavimo jungtis su trimis bendraašėmis garso / vaizdo technikos jungtimis, tiesus išvadas, žymėjimo laukelis, trys bendraašės lituotos jungtys (RCA), spalvinis kodas: geltona / raudona / balta. Laikiklio plokštė su fiksavimo įtaisu, skirta horizontaliai ir vertikaliai prietaisų instaliacijai sistemos aplinkoje.

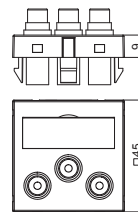
**Bendraašė vaizdo jungtis, 1 modulis, įstrižas išvadas, lituota jungtis**

| Modelis | Spalva | Pak. vienetų | Svoris kg/100 vnt. | Art.-Nr. |
|----------------|-------------------|--------------|--------------------|----------|
| MTS-3R L RW1 | baltas | 1 | 3,400 | 6105126 |
| MTS-3R L SWGR1 | juodai pilkas | 1 | 3,400 | 6105129 |
| MTS-3R L AL1 | lakuoto aliuminio | 1 | 3,400 | 6105132 |

PC Polikarbonatas

€/vnt.

Daugialypės terpės duomenų perdavimo jungtis su trimis bendraašėmis garso / vaizdo technikos jungtimis, įstrižas išvadas, žymėjimo laukelis, trys bendraašės lituotos jungtys (RCA), spalvinis kodas: geltona / raudona / balta. Laikiklio plokštė su fiksavimo įtaisu, skirta horizontaliai ir vertikaliai prietaisų instaliacijai sistemos aplinkoje.

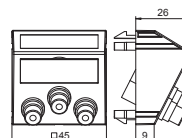
**Komponentinė vaizdo jungtis, 1 modulis, tiesus išvadas, kaip 1:1 mova**

| Modelis | Spalva | Pak. vienetų | Svoris kg/100 vnt. | Art.-Nr. |
|----------------|-------------------|--------------|--------------------|----------|
| MTG-3R F RW1 | baltas | 1 | 3,200 | 6105138 |
| MTG-3R F SWGR1 | juodai pilkas | 1 | 3,200 | 6105141 |
| MTG-3R F AL1 | lakuoto aliuminio | 1 | 3,200 | 6105144 |

PC Polikarbonatas

€/vnt.

Daugialypės terpės duomenų perdavimo jungtis su trimis bendraašėmis komponentinėmis jungtimis, tiesus išvadas, žymėjimo laukelis, trys bendraašės „jungtis-jungtis“ modelio jungtys (RCA), spalvinis kodas: raudona / žalia / mėlyna. Laikiklio plokštė su fiksavimo įtaisu, skirta horizontaliai ir vertikaliai prietaisų instaliacijai sistemos aplinkoje.

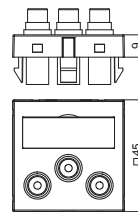
**Komponentinė vaizdo jungtis, 1 modulis, įstrižas išvadas, kaip 1:1 mova**

| Modelis | Spalva | Pak. vienetų | Svoris kg/100 vnt. | Art.-Nr. |
|----------------|-------------------|--------------|--------------------|----------|
| MTS-3R F RW1 | baltas | 1 | 3,400 | 6105150 |
| MTS-3R F SWGR1 | juodai pilkas | 1 | 3,400 | 6105153 |
| MTS-3R F AL1 | lakuoto aliuminio | 1 | 3,400 | 6105156 |

PC Polikarbonatas

€/vnt.

Daugialypės terpės duomenų perdavimo jungtis su trimis bendraašėmis komponentinėmis jungtimis, įstrižas išvadas, žymėjimo laukelis, trys bendraašės „jungtis-jungtis“ modelio jungtys (RCA), spalvinis kodas: raudona / žalia / mėlyna. Laikiklio plokštė su fiksavimo įtaisu, skirta horizontaliai ir vertikaliai prietaisų instaliacijai sistemos aplinkoje.

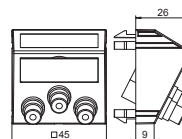
**Bendraašė garso / vaizdo technikos jungtis, 1 modulis, tiesus išvadas, lituota jungtis**

| Modelis | Spalva | Pak. vienetų | Svoris kg/100 vnt. | Art.-Nr. |
|-----------------|-------------------|--------------|--------------------|----------|
| MTG-12R L RW1 | baltas | 1 | 3,200 | 6105162 |
| MTG-12R L SWGR1 | juodai pilkas | 1 | 3,200 | 6105165 |
| MTG-12R L AL1 | lakuoto aliuminio | 1 | 3,200 | 6105168 |

PC Polikarbonatas

€/vnt.

Daugialypės terpės duomenų perdavimo jungtis su trimis bendraašėmis garso / vaizdo technikos jungtimis, tiesus išvadas, užrašo laukelis, trys bendraašės lituotos jungtys (RCA), spalvinis kodas: geltona / raudona / balta. Laikiklio plokštė su fiksavimo įtaisu, skirta horizontaliai ir vertikaliai prietaisų instaliacijai sistemos aplinkoje.

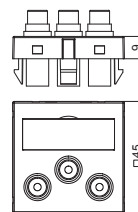

Bendraašė garso / vaizdo technikos jungtis, 1 modulis, įstrižas išvadas, lituota jungtis

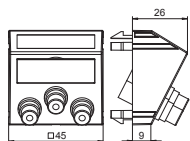

| Modelis | Spalva | Pak. vienetų | Svoris kg/100 vnt. | Art.-Nr. |
|-----------------|-------------------|--------------|--------------------|----------|
| MTS-12R L RW1 | baltas | 1 | 3,400 | 6105174 |
| MTS-12R L SWGR1 | juodai pilkas | 1 | 3,400 | 6105177 |
| MTS-12R L AL1 | lakuoto aliuminio | 1 | 3,400 | 6105180 |

PC Polikarbonatas €/vnt.

Daugialypės terpės duomenų perdavimo jungtis su trimis bendraašėmis garso / vaizdo technikos jungtimis, įstrižas išvadas, užrašo laukelis, trys bendraašės lituotos jungtys (RCA), spalvinis kodas: geltona / raudona / balta. Laikiklio plokštė su fiksavimo įtaisu, skirta horizontaliai ir vertikaliai prietaisų instaliacijai sistemos aplinkoje.

Bendraašė garso / vaizdo jungtis, 1 modulis, tiesus išvadas, kaip 1:1 mova

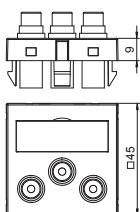

| Modelis | Spalva | Pak. vienetų | Svoris kg/100 vnt. | Art.-Nr. |
|-----------------|-------------------|--------------|--------------------|----------|
| MTG-12R F RW1 | baltas | 1 | 3,200 | 6105186 |
| MTG-12R F SWGR1 | juodai pilkas | 1 | 3,200 | 6105189 |
| MTG-12R F AL1 | lakuoto aliuminio | 1 | 3,200 | 6105192 |

PC Polikarbonatas €/vnt.

Daugialypės terpės duomenų perdavimo jungtis su trimis bendraašėmis garso / vaizdo technikos jungtimis, tiesus išvadas, užrašo laukelis, trys bendraašės „jungtis-jungtis“ modelio jungtys (RCA), spalvinis kodas: geltona / raudona / balta. Laikiklio plokštė su fiksavimo įtaisu, skirta horizontaliai ir vertikaliai prietaisų instaliacijai sistemos aplinkoje.

Bendraašė garso / vaizdo jungtis, 1 modulis, įstrižas išvadas, kaip 1:1 mova

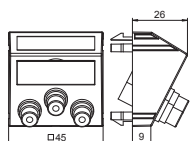

| Modelis | Spalva | Pak. vienetų | Svoris kg/100 vnt. | Art.-Nr. |
|-----------------|-------------------|--------------|--------------------|----------|
| MTS-12R F RW1 | baltas | 1 | 3,400 | 6105198 |
| MTS-12R F SWGR1 | juodai pilkas | 1 | 3,400 | 6105201 |
| MTS-12R F AL1 | lakuoto aliuminio | 1 | 3,400 | 6105204 |

PC Polikarbonatas €/vnt.

Daugialypės terpės duomenų perdavimo jungtis su trimis bendraašėmis garso / vaizdo technikos jungtimis, įstrižas išvadas, žymėjimo laukelis, trys bendraašės „jungtis-jungtis“ modelio jungtys (RCA), spalvinis kodas: geltona / raudona / balta. Laikiklio plokštė su fiksavimo įtaisu, skirta horizontaliai ir vertikaliai prietaisų instaliacijai sistemos aplinkoje.

BNC jungtis, 1 modulis, tiesus išvadas, kaip 1:1 mova

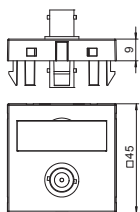

| Modelis | Spalva | Pak. vienetų | Svoris kg/100 vnt. | Art.-Nr. |
|----------------|-------------------|--------------|--------------------|----------|
| MTG-BC F RW1 | baltas | 1 | 1,500 | 6105018 |
| MTG-BC F SWGR1 | juodai pilkas | 1 | 1,500 | 6105021 |
| MTG-BC F AL1 | lakuoto aliuminio | 1 | 1,500 | 6105024 |

PC Polikarbonatas €/vnt.

Daugialypės terpės duomenų perdavimo jungtis su BNC jungtimi, tiesus išvadas, su žymėjimo laukeliu, „jungtis-jungtis“ modelio BNC jungtis. Laikiklio plokštė su fiksavimo įtaisu, skirta horizontaliai ir vertikaliai prietaisų instaliacijai sistemos aplinkoje.

BNC jungtis, 1 modulis, įstrižas išvadas, kaip 1:1 mova

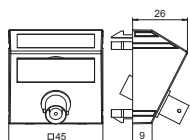

| Modelis | Spalva | Pak. vienetų | Svoris kg/100 vnt. | Art.-Nr. |
|----------------|-------------------|--------------|--------------------|----------|
| MTS-BC F RW1 | baltas | 1 | 1,700 | 6105030 |
| MTS-BC F SWGR1 | juodai pilkas | 1 | 1,700 | 6105033 |
| MTS-BC F AL1 | lakuoto aliuminio | 1 | 1,700 | 6105036 |

PC Polikarbonatas €/vnt.

Daugialypės terpės duomenų perdavimo jungtis su BNC jungtimi, įstrižas išvadas, su žymėjimo laukeliu, „jungtis-jungtis“ modelio BNC jungtis. Laikiklio plokštė su fiksavimo įtaisu, skirta horizontaliai ir vertikaliai prietaisų instaliacijai sistemos aplinkoje.

2x BNC jungtis, 1 modulis, tiesus išvadas, kaip 1:1 mova

| Modelis | Spalva | Pak. vienetų | Svoris kg/100 vnt. | Art.-Nr. |
|-----------------|-------------------|--------------|--------------------|----------|
| MTG-2BC F RW1 | baltas | 1 | 2,500 | 6105090 |
| MTG-2BC F SWGR1 | juodai pilkas | 1 | 2,500 | 6105093 |
| MTG-2BC F AL1 | lakuoto aliuminio | 1 | 2,500 | 6105096 |

PC Polikarbonatas

€/vnt.

Daugialypės terpės duomenų perdavimo jungtis su dviem BNC jungtimis, tiesus išvadas, su žymėjimo laukeliu, dvi „jungtis-jungtis“ modelio BNC jungtys. Laikiklio plokštė su fiksavimo įtaisu, skirta horizontaliai ir vertikaliai prietaisų instaliacijai sistemos aplinkoje.

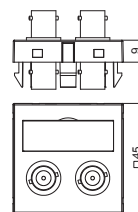

2x BNC jungtis, 1 modulis, įstrižas išvadas, kaip 1:1 mova

| Modelis | Spalva | Pak. vienetų | Svoris kg/100 vnt. | Art.-Nr. |
|-----------------|-------------------|--------------|--------------------|----------|
| MTS-2BC F RW1 | baltas | 1 | 2,700 | 6105102 |
| MTS-2BC F SWGR1 | juodai pilkas | 1 | 2,700 | 6105105 |
| MTS-2BC F AL1 | lakuoto aliuminio | 1 | 2,700 | 6105108 |

PC Polikarbonatas

€/vnt.

Daugialypės terpės duomenų perdavimo jungtis su dviem BNC jungtimis, įstrižas išvadas, su žymėjimo laukeliu, dvi „jungtis-jungtis“ modelio BNC jungtys. Laikiklio plokštė su fiksavimo įtaisu, skirta horizontaliai ir vertikaliai prietaisų instaliacijai sistemos aplinkoje.

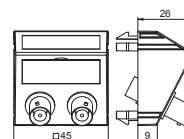

XLR jungtis, 1 modulis, tiesus išvadas, 3 polių lizdas, lituota jungtis

| Modelis | Spalva | Pak. vienetų | Svoris kg/100 vnt. | Art.-Nr. |
|-----------------|-------------------|--------------|--------------------|----------|
| MTG-X3F L RW1 | baltas | 1 | 3,000 | 6105210 |
| MTG-X3F L SWGR1 | juodai pilkas | 1 | 3,000 | 6105213 |
| MTG-X3F L AL1 | lakuoto aliuminio | 1 | 3,000 | 6105216 |

PC Polikarbonatas

€/vnt.

Daugialypės terpės duomenų perdavimo jungtis su XLR jungtimi, tiesus išvadas, be užrašo laukelio, 3 polių XLR jungtis su lituojama jungtimi. Laikiklio plokštė su fiksavimo įtaisu, skirta horizontaliai ir vertikaliai prietaisų instaliacijai sistemos aplinkoje.

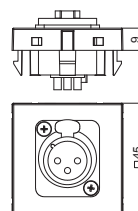

XLR jungtis, 1 modulis, tiesus išvadas, 3 polių kištukas, lituota jungtis

| Modelis | Spalva | Pak. vienetų | Svoris kg/100 vnt. | Art.-Nr. |
|-----------------|-------------------|--------------|--------------------|----------|
| MTG-X3M L RW1 | baltas | 1 | 3,000 | 6105222 |
| MTG-X3M L SWGR1 | juodai pilkas | 1 | 3,000 | 6105225 |
| MTG-X3M L AL1 | lakuoto aliuminio | 1 | 3,000 | 6105228 |

PC Polikarbonatas

€/vnt.

Daugialypės terpės duomenų perdavimo jungtis su XLR jungtimi, tiesus išvadas, be užrašo laukelio, 3 polių XLR kištukas su lituojama jungtimi. Laikiklio plokštė su fiksavimo įtaisu, skirta horizontaliai ir vertikaliai prietaisų instaliacijai sistemos aplinkoje.

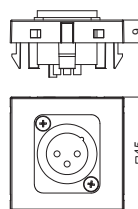

XLR jungtis, 1 modulis, tiesus išvadas, 3 polių lizdas, varžtinė jungtis

| Modelis | Spalva | Pak. vienetų | Svoris kg/100 vnt. | Art.-Nr. |
|-----------------|-------------------|--------------|--------------------|----------|
| MTG-X3F S RW1 | baltas | 1 | 3,500 | 6105250 |
| MTG-X3F S SWGR1 | juodai pilkas | 1 | 3,500 | 6105252 |
| MTG-X3F S AL1 | lakuoto aliuminio | 1 | 3,500 | 6105254 |

PC Polikarbonatas

€/vnt.

Daugialypės terpės duomenų perdavimo jungtis su XLR jungtimi, tiesus išvadas, be užrašo laukelio, 3 polių XLR jungtis su sriegine jungtimi. Laikiklio plokštė su fiksavimo įtaisu, skirta horizontaliai ir vertikaliai prietaisų instaliacijai sistemos aplinkoje.

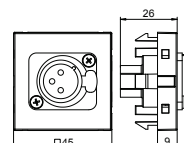

XLR jungtis, 1 modulis, tiesus išvadas, 3 polių kištukas, varžtinė jungtis

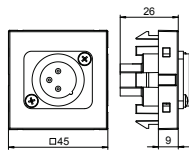

| Modelis | Spalva | Pak. vienetų | Svoris kg/100 vnt. | Art.-Nr. |
|-----------------|-------------------|--------------|--------------------|----------|
| MTG-X3M S RW1 | baltas | 1 | 3,500 | 6105258 |
| MTG-X3M S SWGR1 | juodai pilkas | 1 | 3,500 | 6105260 |
| MTG-X3M S AL1 | lakuoto aliuminio | 1 | 3,500 | 6105262 |

PC Polikarbonatas

€/vnt.

Daugialypės terpės duomenų perdavimo jungtis su XLR jungtimi, tiesus išvadas, be užrašo laukelio, 3 polių XLR kištukas su sriegine jungtimi. Laikiklio plokštė su fiksavimo įtaisu, skirta horizontaliai ir vertikalčiai prietaisų instaliacijai sistemos aplinkoje.

„SpeakOn“ jungtis, 1 modulis, tiesus išvadas, 4 polių lizdas, priveržiama jungtis

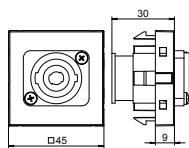

| Modelis | Spalva | Pak. vienetų | Svoris kg/100 vnt. | Art.-Nr. |
|-----------------|-------------------|--------------|--------------------|----------|
| MTG-SON S RW1 | baltas | 1 | 2,800 | 6105270 |
| MTG-SON S SWGR1 | juodai pilkas | 1 | 2,800 | 6105272 |
| MTG-SON S AL1 | lakuoto aliuminio | 1 | 2,800 | 6105274 |

PC Polikarbonatas

€/vnt.

Daugialypės terpės duomenų perdavimo jungtis su „SpeakON“ jungtimi, tiesus išvadas, be užrašo laukelio, 4 polių „SpeakON“ jungtis su priveržiama jungtimi. Laikiklio plokštė su fiksavimo įtaisu, skirta horizontaliai ir vertikalčiai prietaisų instaliacijai sistemos aplinkoje.

Daugialypės terpės duomenų perdavimas per XLR kištukinę gnybtą, 1 modulis, tiesus išvadas

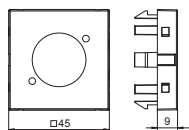

| Modelis | Spalva | Pak. vienetų | Svoris kg/100 vnt. | Art.-Nr. |
|---------------|-------------------|--------------|--------------------|----------|
| MTG-X O RW1 | baltas | 1 | 0,600 | 6105234 |
| MTG-X O SWGR1 | juodai pilkas | 1 | 0,600 | 6105237 |
| MTG-X O AL1 | lakuoto aliuminio | 1 | 0,600 | 6105240 |

PC Polikarbonatas

€/vnt.

Daugialypės terpės duomenų perdavimas per XLR kištukinę gnybtą, tiesus kabelio išvadas, užrašo laukelis, be gnybto. Laikiklio plokštė su fiksavimo įtaisu, skirta horizontaliai ir vertikalčiai prietaisų instaliacijai sistemos aplinkoje.

Antenos jungtis, 1 modulis, TV / Radio / SAT, kištuko lizdas

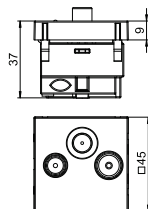

| Modelis | Spalva | Pak. vienetų | Svoris kg/100 vnt. | Art.-Nr. |
|---------------|-------------------|--------------|--------------------|----------|
| ANT-3SD RW1 | baltas | 1 | 11,000 | 6105282 |
| ANT-3SD SWGR1 | juodai pilkas | 1 | 11,000 | 6105284 |
| ANT-3SD AL1 | lakuoto aliuminio | 1 | 11,000 | 6105286 |

PC Polikarbonatas

€/vnt.

Antenų, BK ir palydovinės sistemos kištuko lizdas su TV, radijo ir SAT jungtimis.

Dažnis: 5–2150 MHz
 Slopinimas:
 5–862 MHz – 1 dB
 950–2150 MHz – 2 dB
 Atbulinio kanalo slopinimas: 14 dB
 EMV apsaugos klasė A

Kištukinių lizdų blokas AR45, 1-gubas

| Modelis | Spalva | Pak. vienetų | Svoris kg/100 vnt. | Art.-Nr. |
|--------------|-----------------|--------------|--------------------|----------|
| SDE-RW D0RW1 | baltas | 4 | 10,700 | 6119401 |
| SDE-RW D0GN1 | mėtos žalumo | 4 | 10,700 | 6119402 |
| SDE-RW D0RT1 | ryškiai raudona | 4 | 10,700 | 6119403 |

PC Polikarbonatas

€/vnt.

Iš anksto surinktas kištukinio lizdo blokas be žymėjimo laukelio, skirtas montuoti „Rapid 80“ prietaisu instaliacinių kanalų sistemoje.

Kištukinio lizdo bloką sudaro:

- prietaiso montažinė dėžutė, 1-guba, tipas 71GD8-2.
- kištukinis lizdas su įžeminimu, 1-gubas, įkišimo kryptis 0°, spalva: žr. lentelę.
- dengiamasis rėmelis AR45, 1-gubas, be žymėjimo laukelio, spalva: grynai balta.

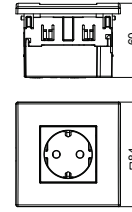

Kištukinių lizdų blokas AR45, 1-gubas, su žymėjimo laukeliu horizontaliam prietaisų įrengimui

| Modelis | Spalva | Pak. vienetų | Svoris kg/100 vnt. | Art.-Nr. |
|---------------|-----------------|--------------|--------------------|----------|
| SDE-RW D0RW1B | baltas | 4 | 10,700 | 6119421 |
| SDE-RW D0GN1B | mėtos žalumo | 4 | 10,700 | 6119422 |
| SDE-RW D0RT1B | ryškiai raudona | 4 | 10,700 | 6119423 |

PC Polikarbonatas

€/vnt.

Iš anksto surinktas kištukinio lizdo blokas su žymėjimo laukeliu, skirtas montuoti „Rapid 80“ prietaisu instaliacinių kanalų sistemoje.

Kištukinio lizdo bloką sudaro:

- prietaiso montažinė dėžutė, 1-guba, tipas 71GD8-2
- kištukinis lizdas su įžeminimu, 1-gubas, įkišimo kryptis 0°, spalva: žr. lentelę
- dengiamasis rėmelis AR45, 1-gubas, su žymėjimo laukeliu, tipas AR45-BF..., spalva: grynai balta

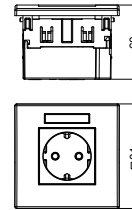

Kištukinių lizdų blokas AR45, 2-gubas

| Modelis | Spalva | Pak. vienetų | Svoris kg/100 vnt. | Art.-Nr. |
|--------------|-----------------|--------------|--------------------|----------|
| SDE-RW D0RW2 | baltas | 2 | 19,000 | 6119407 |
| SDE-RW D0GN2 | mėtos žalumo | 2 | 19,000 | 6119408 |
| SDE-RW D0RT2 | ryškiai raudona | 2 | 19,000 | 6119409 |

PC Polikarbonatas

€/vnt.

Iš anksto surinktas kištukinio lizdo blokas be žymėjimo laukelio, skirtas montuoti „Rapid 80“ prietaisu instaliacinių kanalų sistemoje.

Kištukinio lizdo bloką sudaro:

- prietaiso montažinė dėžutė, 2-guba, tipas 71GD13
- kištukinis lizdas su įžeminimu, 2-gubas, įkišimo kryptis 0°, spalva: žr. lentelę
- dengiamasis rėmelis AR45, 2-gubas, be žymėjimo laukelio, spalva: grynai balta

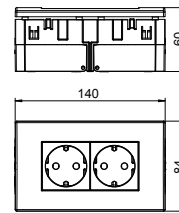

Kištukinių lizdų blokas AR45, 2-gubas, su žymėjimo laukeliu horizontaliam prietaisų įrengimui

| Modelis | Spalva | Pak. vienetų | Svoris kg/100 vnt. | Art.-Nr. |
|---------------|-----------------|--------------|--------------------|----------|
| SDE-RW D0RW2B | baltas | 2 | 19,000 | 6119427 |
| SDE-RW D0GN2B | mėtos žalumo | 2 | 19,000 | 6119428 |
| SDE-RW D0RT2B | ryškiai raudona | 2 | 19,000 | 6119429 |

PC Polikarbonatas

€/vnt.

Iš anksto surinktas kištukinio lizdo blokas su žymėjimo laukeliu, skirtas montuoti „Rapid 80“ prietaisu instaliacinių kanalų sistemoje.

Kištukinio lizdo bloką sudaro:

- prietaiso montažinė dėžutė, 2-guba, tipas 71GD13
- kištukinis lizdas su įžeminimu, 2-gubas, įkišimo kryptis 0°, spalva: žr. lentelę
- dengiamasis rėmelis AR45, 2-gubas, su žymėjimo laukeliu, tipas AR45-BF..., spalva: grynai balta

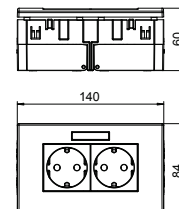

Kištukinių lizdų blokas AR45, 3-gubas

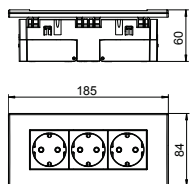

| Modelis | Spalva | Pak. vienetų | Svoris kg/100 vnt. | Art.-Nr. |
|--------------|-----------------|--------------|--------------------|----------|
| SDE-RW D0RW3 | baltas | 2 | 23,300 | 6119414 |
| SDE-RW D0GN3 | mėtos žalumo | 2 | 23,300 | 6119415 |
| SDE-RW D0RT3 | ryškiai raudona | 2 | 23,300 | 6119413 |

PC Polikarbonatas

€/vnt.

Iš anksto surinktas kištukinio lizdo blokas be žymėjimo laukelio, skirtas montuoti „Rapid 80“ prietaisu instaliacinių kanalų sistemoje.

Kištukinio lizdo bloką sudaro:

- prietaiso montažinė dėžutė, 3-guba, tipas 71GD9-2
- kištukinis lizdas su įžeminimu, 3-gubas, įkišimo kryptis 0°, spalva: žr. lentelę
- dengiamasis rėmelis AR45, 3-gubas, be žymėjimo laukelio, spalva: grynai balta

Kištukinių lizdų blokas AR45, 3-gubas, su žymėjimo laukeliu horizontaliam prietaisų įrengimui

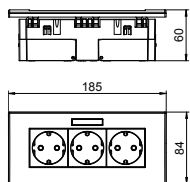

| Modelis | Spalva | Pak. vienetų | Svoris kg/100 vnt. | Art.-Nr. |
|---------------|-----------------|--------------|--------------------|----------|
| SDE-RW D0RW3B | baltas | 2 | 23,300 | 6119433 |
| SDE-RW D0GN3B | mėtos žalumo | 2 | 23,300 | 6119434 |
| SDE-RW D0RT3B | ryškiai raudona | 2 | 23,300 | 6119435 |

PC Polikarbonatas

€/vnt.

Iš anksto surinktas kištukinio lizdo blokas su žymėjimo laukeliu, skirtas montuoti „Rapid 80“ prietaisu instaliacinių kanalų sistemoje.

Kištukinio lizdo bloką sudaro:

- prietaiso montažinė dėžutė, 3-guba, tipas 71GD9-2
- kištukinis lizdas su įžeminimu, 3-gubas, įkišimo kryptis 0°, spalva: žr. lentelę
- dengiamasis rėmelis AR45, 3-gubas, su žymėjimo laukeliu, tipas AR45-BF..., spalva: grynai balta

Kištukinių lizdų blokas CEE, 1 dalies, 16 A

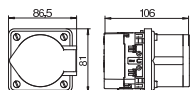

| Modelis | Spalva | Pak. vienetų | Svoris kg/100 vnt. | Art.-Nr. |
|---------|------------------|--------------|--------------------|----------|
| CEE16E2 | geležies pilkumo | 1 | 34,110 | 6288612 |

PA Poliamidas

€/vnt.

Visa prietaiso montažinė dėžutė, skirta CEE kištukiniams įtaisui į prietaisų instaliacinius kanalus su 80 mm viršutine dalimi įmontuoti, sudaryta iš:

- priekyje užsifiksuojančio prietaisų montažinės dėžutės
- CEE kištukinio įtaiso ir montavimo priemonių
- CEE kištukinis lizdas 16 A

Kištukinių lizdų blokas CEE, 1 dalies, 32 A

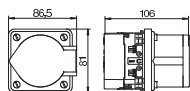

| Modelis | Spalva | Pak. vienetų | Svoris kg/100 vnt. | Art.-Nr. |
|---------|------------------|--------------|--------------------|----------|
| CEE32E2 | geležies pilkumo | 1 | 37,000 | 6288614 |

PA Poliamidas

€/vnt.

Visa prietaiso montažinė dėžutė, skirta CEE kištukiniams įtaisui į prietaisų instaliacinius kanalus su 80 mm viršutine dalimi įmontuoti, sudaryta iš:

- priekyje užsifiksuojančio prietaisų montažinės dėžutės
- CEE kištukinio įtaiso ir montavimo priemonių
- CEE kištukinis lizdas 32 A

Įmontuojamasis blokas AR45, skirta 2 TE

| Modelis | Spalva | Pak. vienetų | Svoris kg/100 vnt. | Art.-Nr. |
|--------------------------|--------|--------------|--------------------|----------------|
| IKR-6 RW | baltas | 1 | 19,000 | 6119319 |
| PC Polikarbonatas €/vnt. | | | | |

Įmontuojamasis blokas apsauginiams įtaisams, kaip antai saugikliai arba FI nuotėkio srovės rėms maks. iki 2 TE, montuoti, tinka montuoti prietaisų instaliaciniuose kanalų sistemose „Rapid 80“ ir ISS instaliacinėse kolonose.

Įmontuojamąjį bloką sudaro:

- prietaiso montažinė dėžutė, 3-guba, tipas 71GD9-2
- dangtelis su PVC pakabomis, skirtomis 2 TE, spalva: žr. lentelę
- dengiamasis rėmelis AR45, 3-gubas, be žymėjimo laukelio, spalva: grynai balta

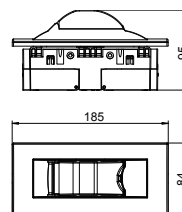

Įmontuojamasis blokas duomenų technikai, A tipas

| Modelis | Spalva | Pak. vienetų | Svoris kg/100 vnt. | Art.-Nr. |
|--------------------------|--------|--------------|--------------------|----------------|
| DTE-RW G2A1 | baltas | 4 | 5,000 | 6119494 |
| PC Polikarbonatas €/vnt. | | | | |

Įmontuojamasis blokas, dviem A tipo duomenų perdavimo technikos moduliams montuoti, tinka montuoti prietaisų instaliacinių kanalų sistemose „Rapid 80“ ir ISS instaliacinėse kolonose. A tipo duomenų perdavimo lizdas skirtas šiems duomenų perdavimo jungiamiesiems moduliams įtvirtinti: AMP TYCO (be apsaugos nuo dulkių dangtelio): „SL Serie 110Connect“ ir „SL Serie Toolless“; „Brand-Rex“; moduliai, kurių gaminio numeris baigiasi ...JAKS000CR ir ...JAKU002; „Nexans“: „LANmark RJ45“ su mėlynu adapterio gnybtu, „LANmark GG45“ su metaliniu gnybtu.

Įmontuojamąjį bloką sudaro:

- prietaiso montažinė dėžutė, 1-guba, tipas 71GD1-45
- duomenų perdavimo lizdas, išėjimas tiesus, DTG-2A tipas, spalva: žr. lentelę
- dengiamasis rėmelis AR45, 1-gubas, be žymėjimo laukelio, spalva: visiškai balta

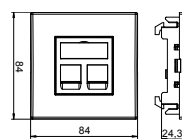

Įmontuojamasis blokas duomenų technikai, C tipas

| Modelis | Spalva | Pak. vienetų | Svoris kg/100 vnt. | Art.-Nr. |
|--------------------------|--------|--------------|--------------------|----------------|
| DTE-RW G2C1 | baltas | 4 | 5,000 | 6119492 |
| PC Polikarbonatas €/vnt. | | | | |

Įmontuojamasis blokas, dviem C tipo duomenų perdavimo technikos moduliams montuoti, tinka montuoti prietaisų instaliacinių kanalų sistemose „Rapid 80“ ir ISS instaliacinėse kolonose. C tipo duomenų perdavimo lizdas tinka kitiems duomenų perdavimo lizdams tvirtinti: BTR („Keystone“ konstrukcijos): 6A kat. modulis ir UAE modulis; „Corning“: moduliai, prie kurių galima prijungti „Keystone“; „CobiNet“: „CobiDat“ KS modulis; „Dätwyler“: KS-T, KS-TS, MS-K ir KU-T; EKU: „E-Stone“; „Harting“: „Prelink“, „Keystone“ Kat.6A, „Fixlink“, „Keystone“ Kat.6A; „Komos“: KDM 500 modulis; „Leoni Kerpen“: „MegaLine“, „Keystone“ Kat.6A; OBO: Tipas ASM-C6A ir ASM-C6A G; R&M: 6A kat. su „Keystone“ tvirtinimu; „Rutenbeck“: UM ir „UMflex“; SETEC: UKJ ir XKJ; „Telegartner“: AMJ ir UMJ.

Įmontuojamąjį bloką sudaro:

- prietaiso montažinė dėžutė, 1-guba, tipas 71GD1-45
- duomenų perdavimo lizdas, išėjimas tiesus, DTG-2A tipas, spalva: žr. lentelę
- dengiamasis rėmelis AR45, 1-gubas, be žymėjimo laukelio, spalva: visiškai balta

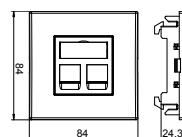

Įmontuojamasis blokas duomenų technikai, RM tipas

| Modelis | Spalva | Pak. vienetų | Svoris kg/100 vnt. | Art.-Nr. |
|--------------------------|--------|--------------|--------------------|----------------|
| DTE-RW G2RM1 | baltas | 4 | 5,000 | 6119490 |
| PC Polikarbonatas €/vnt. | | | | |

Įmontuojamasis blokas, dviem RM tipo duomenų perdavimo technikos moduliams montuoti, tinka montuoti prietaisų instaliacinių kanalų sistemose „Rapid 80“ ir ISS instaliacinėse kolonose. RM tipo duomenų perdavimo lizdas, skirtas šiems duomenų perdavimo jungiamiesiems moduliams įtvirtinti: OBO (tipai): ASM-C5, ASM-C5 G, ASM-C6 ir ASM-C6 G; R&M: Kat. 5 ir Kat. 6 moduliai be laikiklio plokštės.

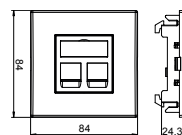

Įmontuojamąjį bloką sudaro:

- prietaiso montažinė dėžutė, 1-guba, tipas 71GD1-45
- duomenų perdavimo lizdas, išėjimas tiesus, DTG-2A tipas, spalva: žr. lentelę
- dengiamasis rėmelis AR45, 1-gubas, be žymėjimo laukelio, spalva: visiškai balta

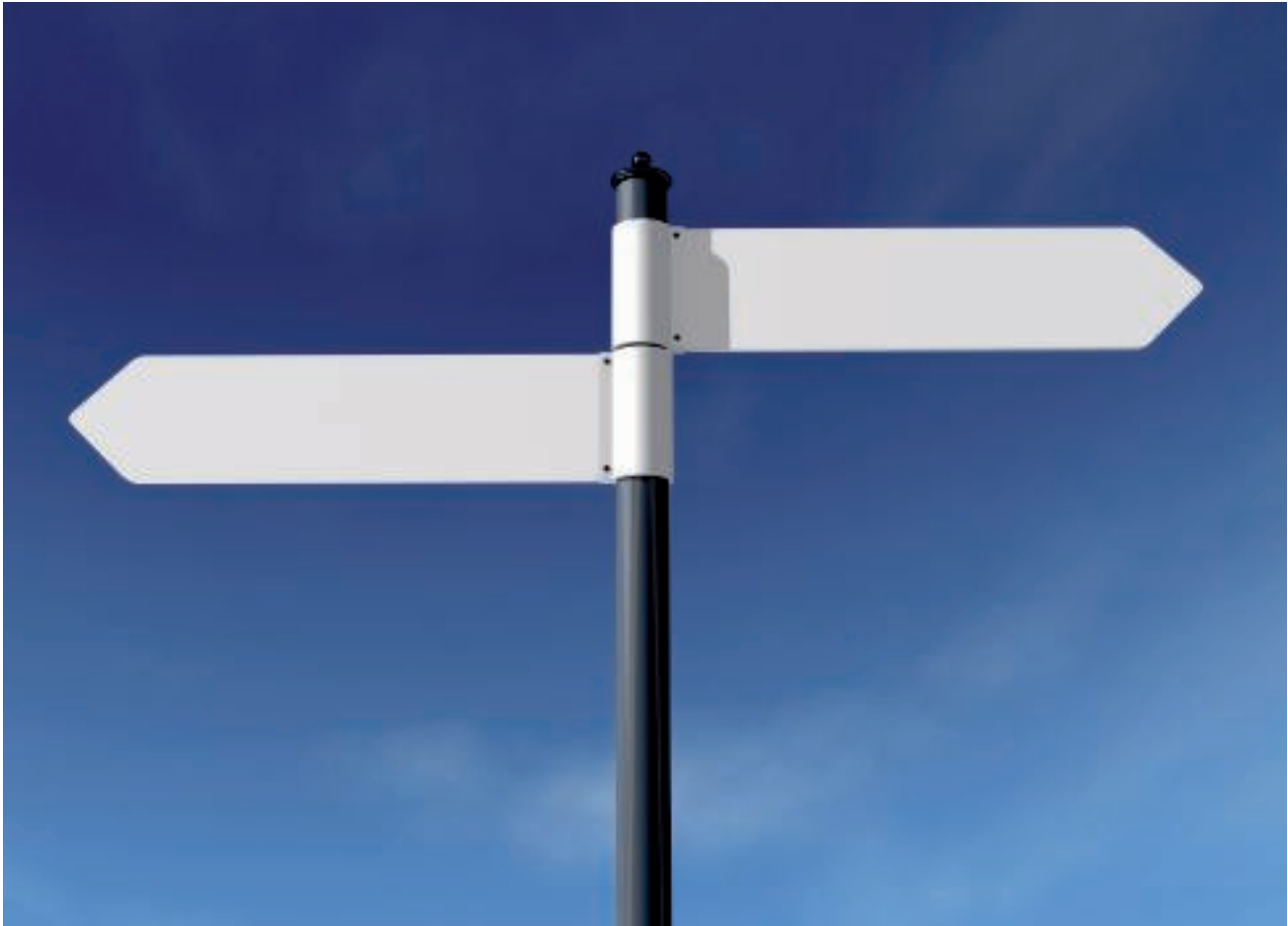



Sąrašai

| | | |
|---|-------------------------------|-----|
|  | Abecelinis turinys | 496 |
|  | Sąrašas pagal numerius | 504 |
|  | Tipų sąrašas | 510 |



„Rapid 45“ prietaisų instaliacinis kanalas, GEK-K; 273
53160-3 tipas
„Rapid 45-2“ prietaisų instaliacinis kanalas, GA 53100; 278 tipas
„Rapid 45-2“ prietaisų instaliacinis kanalas, GA 53130; 281 tipas
„Rapid 45-2“ prietaisų instaliacinis kanalas, GA 53165; 284 tipas
„Rapid 45-2“ prietaisų instaliacinis kanalas, GK 53100; 264 tipas
„Rapid 45-2“ prietaisų instaliacinis kanalas, GK 53130; 267 tipas
„Rapid 45-2“ prietaisų instaliacinis kanalas, GK 53165; 270 tipas
„SpeakOn“ jungtis, 1 modulis, tiesus išvadas, 4 polių; 490 lizdas, priveržiama jungtis

2
2x BNC jungtis, 1 modulis, įstrižas išvadas, kaip 1:1; 489 mova
2x BNC jungtis, 1 modulis, tiesus išvadas, kaip 1:1; 489 mova

A
Adapterio plokštė kabelių laikymo sistemai; 437
Adapteris, skirtas jungikliui įmontuoti pasukus 90°; 469 kampu
Aklė, 1 modulis; 470
Aklė, 1/2 modulis; 470
Aliuminio antgalis; 374, 378, 381
Aliuminio antgalis, kanalo aukštis 70 mm; 374, 381
Aliuminio antgalis, kanalo aukštis 90 mm; 374
Aliuminio dangtelis; 370
Antenos jungtis, 1 modulis, TV / Radio / SAT, kištuko; 490 lizdas
Antgalis dešinėje; 220, 222, 364
Antgalis kairėje; 220, 222, 363
Apsauga nuo laidų ištraukimo; 290, 294, 298, 304, 307, 313, 319, 325, 331, 337, 344, 350, 356, 361, 368, 372, 376, 379, 383, 449, 455, 458
Apsauga nuo laidų ištraukimo ir perlenkimo, skirta; 455, 458
„Modul 45“ kištukiniams lizdams 0°
Apsauga nuo viršįtampių, 1/2 modulio, akustinė; 462 signalizacija
Apsauga nuo viršįtampių, 1/2 modulio, optinė; 462 signalizacija
Apsauginio laido prijungimo gnybtas; 280, 283, 286, 317, 323, 329, 335, 342, 348, 354, 360, 364, 370, 375, 378, 382, 385, 389, 436, 439, 444
Apsauginis rėmelis, skirtas ISSHS4; 440
Apsaugos nuo viršįtampių, akustinė signalizacija; 462

B
Bendraašė garso / vaizdo jungtis, 1 modulis, įstrižas; 488 išvadas, kaip 1:1 mova
Bendraašė garso / vaizdo jungtis, 1 modulis, tiesus; 488 išvadas, kaip 1:1 mova
Bendraašė garso / vaizdo technikos jungtis, 1 modulis; 488 įstrižas išvadas, lituota jungtis
Bendraašė garso / vaizdo technikos jungtis, 1 modulis; 487 tiesus išvadas, lituota jungtis
Bendraašė garso jungtis, 1 modulis, įstrižas išvadas; 486 kaip 1:1 mova
Bendraašė garso jungtis, 1 modulis, įstrižas išvadas; 486 lituota jungtis
Bendraašė garso jungtis, 1 modulis, tiesus išvadas; 486 lituota jungtis
Bendraašė vaizdo jungtis, 1 modulis, įstrižas išvadas; 486 kaip 1:1 mova
Bendraašė vaizdo jungtis, 1 modulis, įstrižas išvadas; 487 lituota jungtis
Bendraašė vaizdo jungtis, 1 modulis, tiesus išvadas; 485-486 kaip 1:1 mova

Bendraašė vaizdo jungtis, 1 modulis, tiesus išvadas; 487 lituota jungtis
Bendraašė vaizdo technikos jungtis, 1 modulis, įstrižas; 485 išvadas, lituota jungtis
Bendraašė vaizdo technikos jungtis, 1 modulis, tiesus; 485 išvadas, lituota jungtis
BNC jungtis, 1 modulis, įstrižas išvadas, kaip 1:1 mova; 488-489
BNC jungtis, 1 modulis, tiesus išvadas, kaip 1:1 mova; 488-489
Briaunų apsauginis žiedas; 198-200, 202, 204, 206, 208, 210, 212, 214

C
CEE prietaiso dėžutė; 181
CEE prietaiso montažinė dėžutė, 1 dalies; 290, 294, 298, 304, 307, 312, 318, 324, 330, 336, 343, 349, 355, 368, 371, 376, 379, 383, 438, 444
CEE prietaiso montažinė dėžutė, 1 dalies, „Modul 45“; 438, 444
CEE prietaiso montažinė dėžutė, 16 A; 449
CEE prietaiso montažinė dėžutė, 2 dalių; 290, 294, 298, 304, 307, 313, 319, 325, 331, 337, 344, 349, 355, 368, 371, 376, 379, 383, 438, 444
CEE prietaiso montažinė dėžutė, 2 dalių, „Modul 45“; 438, 444
CEE prietaiso montažinė dėžutė, 3 dalių, „Modul 45“; 438, 444
CEE prietaiso montažinė dėžutė, 32 A; 450
CEE tarpinė jungė, 16 A; 181
CEE tarpinė jungė, 32 A; 181

D
Dangčio adapteris; 389
Dangtelis su žymėjimo laukeliu, 1/2 modulis; 470
Dangtis; 182, 228-249, 256-258, 265, 268, 271, 274, 279, 282, 285, 291-292, 295-296, 299-300, 304-305, 307-308, 313-315, 319-321, 325-326, 331-333, 337-340, 344-347, 350-353, 356-359, 361-362, 368-369, 372-373, 376-377, 379-380, 383-384, 386-388, 394, 434
Dangtis, 80 mm sistemos anga; 313
Dangtis „Rapid 80“, matinis, lygus; 394
Dangtis „Rapid 80“, PC, skaidri, su rievėmis vidinėje; 394 pusėje
Dangtis, išskirtinio dizaino kanalui „Style“; 386
Dangtis, išskirtinio dizaino kanalui „Swing“; 386
Dangtis, išskirtinio dizaino kanalui „Soft“; 386
Daugialypės terpės duomenų perdavimas per DVI; 483 kištukinį gnybtą, 1 modulis, įstrižas išvadas
Daugialypės terpės duomenų perdavimas per DVI; 482 kištukinį gnybtą, 1 modulis, tiesus išvadas
Daugialypės terpės duomenų perdavimas per VGA /; 481
D-Sub9 kištukinį gnybtą, 1 modulis, įstrižas išvadas
Daugialypės terpės duomenų perdavimas per VGA /; 481
D-Sub9 kištukinį gnybtą, 1 modulis, tiesus išvadas
Daugialypės terpės duomenų perdavimas per XLR; 490 kištukinį gnybtą, 1 modulis, tiesus išvadas
Dengiamasis rėmelis AR45, 1-gubas; 451
Dengiamasis rėmelis AR45, 1-gubas, su žymėjimo; 451 laukeliu horizontaliam prietaisų įrengimui
Dengiamasis rėmelis AR45, 1-gubas, su žymėjimo; 451 laukeliu vertikaliai prietaisų įrengimui
Dengiamasis rėmelis AR45, 2-gubas; 451-452
Dengiamasis rėmelis AR45, 2-gubas, su žymėjimo; 451 laukeliu horizontaliam prietaisų įrengimui
Dengiamasis rėmelis AR45, 2-gubas, su žymėjimo; 452 laukeliu vertikaliai prietaisų įrengimui
Dengiamasis rėmelis AR45, 3-gubas; 452
Dengiamasis rėmelis AR45, 3-gubas, su žymėjimo; 452 laukeliu horizontaliam prietaisų įrengimui
Dengiamasis rėmelis AR45, 3-gubas, su žymėjimo; 452 laukeliu vertikaliai prietaisų įrengimui
Dengiamasis rėmelis AR50, 1-gubas; 452
D-Sub9 jungtis, 1 modulis, įstrižas išvadas, varžtinė; 481 jungtis
D-Sub9 jungtis, 1 modulis, tiesus išvadas, su; 481 jungiamuoju laidu



D-Sub9 jungtis, 1 modulis, tiesus išvadas, varžtinė; 480 jungtis
 D-Sub9 jungtis, 1 modulis, įstrižas išvadas, su; 481 jungiamuoju laidu
 Duomenų linijų lizdų montavimo laikiklis; 448
 Duomenų perdavimo linijos jungiamasis modulis RJ45.; 471 5e kat., ekranuotas
 Duomenų perdavimo linijos jungiamasis modulis RJ45.; 471 5e kat., neekranuotas
 Duomenų perdavimo linijos jungiamasis modulis RJ45.; 472 6 kat., ekranuotas
 Duomenų perdavimo linijos jungiamasis modulis RJ45.; 471 6 kat., neekranuotas
 Duomenų perdavimo linijos jungiamasis modulis RJ45.; 473 6A (ISO) kat., ekranuotas
 Duomenų perdavimo linijos jungiamasis modulis RJ45.; 472 6A (ISO) kat., neekranuotas
 Duomenų perdavimo lizdų laikiklis, 1 modulis, įstrižas; 475 išvadas, A tipas
 Duomenų perdavimo lizdų laikiklis, 1 modulis, įstrižas; 476 išvadas, B tipas
 Duomenų perdavimo lizdų laikiklis, 1 modulis, įstrižas; 472, 476-477 išvadas, C tipas
 Duomenų perdavimo lizdų laikiklis, 1 modulis, įstrižas; 477 išvadas, C tipas, be sklendės nuo dulkių
 Duomenų perdavimo lizdų laikiklis, 1 modulis, įstrižas; 477 išvadas, EP tipas
 Duomenų perdavimo lizdų laikiklis, 1 modulis, įstrižas; 478 išvadas, F tipas
 Duomenų perdavimo lizdų laikiklis, 1 modulis, įstrižas; 478 išvadas, PA tipas
 Duomenų perdavimo lizdų laikiklis, 1 modulis, įstrižas; 471, 479 išvadas, RM tipas
 Duomenų perdavimo lizdų laikiklis, 1 modulis, tiesus; 475 išvadas, A tipas
 Duomenų perdavimo lizdų laikiklis, 1 modulis, tiesus; 475 išvadas, B tipas
 Duomenų perdavimo lizdų laikiklis, 1 modulis, tiesus; 472, 476-477 išvadas, C tipas
 Duomenų perdavimo lizdų laikiklis, 1 modulis, tiesus; 477 išvadas, C tipas, be sklendės nuo dulkių
 Duomenų perdavimo lizdų laikiklis, 1 modulis, tiesus; 477 išvadas, EP tipas
 Duomenų perdavimo lizdų laikiklis, 1 modulis, tiesus; 478 išvadas, F tipas
 Duomenų perdavimo lizdų laikiklis, 1 modulis, tiesus; 479 išvadas, LE tipas
 Duomenų perdavimo lizdų laikiklis, 1 modulis, tiesus; 478 išvadas, PA tipas
 Duomenų perdavimo lizdų laikiklis, 1 modulis, tiesus; 471, 479 išvadas, RM tipas
 DVI-D jungtis, 1 modulis, įstrižas išvadas, varžtinė; 482 jungtis
 DVI-D jungtis, 1 modulis, tiesus išvadas, varžtinė; 482 jungtis
 DVI-D jungtis, 1 modulis, tiesus išvadas, su; 482 jungiamuoju laidu
 DVI-I jungtis, 1 modulis, įstrižas išvadas, su; 482 jungiamuoju laidu

F

Fiksuojamoji apkaba; 313, 319, 325, 331, 337, 344, 350, 356, 362, 369, 374, 377, 380, 384, 434, 439, 445
 Fiksuojamoji apkaba viršutinei daliai, 45 mm sistemos; 439, 445 anga
 Fiksuojamoji apkaba viršutinei daliai, 80 mm sistemos; 439, 445 anga

G

Galinė detalė; 182, 187-193, 202, 204, 206, 208, 210, 212, 214, 265, 268, 271, 274, 279, 282, 285, 293, 297, 301, 306, 309, 316-317, 322-323, 329, 334-335, 341, 348, 354, 360, 385
 Galinė detalė, kanalo aukštis 70 mm; 316, 322, 329, 334, 341, 348, 354, 360
 Galinė detalė, kanalo aukštis 90 mm; 317, 323, 329, 335, 341, 348, 354, 360, 385

Galiniai dangteliai; 125, 127-128, 130, 132, 134-135, 137, 139, 141, 143, 145, 147, 149, 151, 153, 155, 157, 159, 161, 163, 165, 167, 169, 171, 173, 175, 177, 186
 Galinis dangtelis „Soft“, dešinės pusės; 388
 Galinis dangtelis PVC; 370
 Galinis dangtelis „Soft“, kairės pusės; 388
 Galinis dangtelis „Style“, dešinės pusės; 389
 Galinis dangtelis „Style“, kairės pusės; 388
 Galinis dangtelis „Swing“, dešinės pusės; 388
 Galinis dangtelis „Swing“, kairės pusės; 388
 Garsą izol. barjeras; 403
 Garsą izol. barjeras, metrais; 403
 Gnybto tvirtinimas; 407
 Grandinė plokštė, skirta ISST70140; 408
 Grandinis laikiklis; 396
 Grindų kanalas, tipas 2650; 224
 Grindų plokštė pramonei kolonai; 435
 Guminis pagrindas, skirtas ISS 140110; 416
 Guminis pagrindas, skirtas ISS110100R; 423
 Guminis pagrindas, skirtas ISS140100R; 427
 Guminis pagrindas, skirtas ISS70110; 414
 Guminis pagrindas, skirtas ISSDM45R; 430
 Guminis pagrindas, skirtas ISSOG70140; 412
 Guminis pagrindas, skirtas ISSRM45; 418
 Guminis pagrindas, skirtas ISST70140; 409, 411
 Guminis pagrindas, skirtas ISST70140B; 411

H

HDMI jungtis, 1 modulis, įstrižas išvadas, varžtinė; 483 jungtis
 HDMI jungtis, 1 modulis, tiesus išvadas, varžtinė jungtis; 483
 HDMI jungtis, 1 modulis, įstrižas išvadas, su; 483 jungiamuoju laidu
 HDMI jungtis, 1 modulis, tiesus išvadas, su; 483 jungiamuoju laidu

I

Įkalamieji kaiščiai; 181
 Įmontuojamasis blokas; 450, 493
 Įmontuojamasis blokas duomenų technikai, A tipas; 493
 Įmontuojamasis blokas duomenų technikai, C tipas; 493
 Įmontuojamasis blokas duomenų technikai, RM tipas; 493
 Įmontuojamasis blokas AR45, skirta 2 TE; 493

I

Instaliacinė kolona, iš lakštinio plieno, su dangčiu iš; 406 lakštinio plieno
 Instaliacinė kolona, iš lakštinio plieno, su dangčiu iš; 407 PVC
 Instaliacinė kolona, tipas ISS110100F; 424
 Instaliacinė kolona, tipas ISS110100R; 422
 Instaliacinė kolona, tipas ISS140100F; 428
 Instaliacinė kolona, tipas ISS140100R; 426
 Instaliacinė kolona, tipas ISS140110; 416
 Instaliacinė kolona, tipas ISS70110; 414
 Instaliacinė kolona, tipas ISSDHSM45; 443
 Instaliacinė kolona, tipas ISSDM45; 430, 432
 Instaliacinė kolona, tipas ISSDM45F; 432
 Instaliacinė kolona, tipas ISSHS140250; 441
 Instaliacinė kolona, tipas ISSHS140500; 441
 Instaliacinė kolona, tipas ISSHS140700; 441
 Instaliacinė kolona, tipas ISSHS4; 440
 Instaliacinė kolona, tipas ISSHS6; 442
 Instaliacinė kolona, tipas ISSOG70140; 412
 Instaliacinė kolona, tipas ISSOGHS70140; 441
 Instaliacinė kolona, tipas ISSRHSM45; 442
 Instaliacinė kolona, tipas ISSRM45; 418, 420
 Instaliacinė kolona, tipas ISSRM45F; 420
 Instaliacinė kolona, tipas ISST70140; 408, 410
 Instaliacinė kolona, tipas ISST70140B; 410
 Išjungiklis, 1 modulis, apšviečiamas LED elementu; 468



Išorinio kampo dangtis; 295, 299, 308, 314-315, 320-321, 326, 332-333, 338-339, 345, 351, 357, 362, 369, 372, 380, 384, 387

Išorinio kampo dangtis „Soft“; 387

Išorinio kampo dangtis „Style“; 387

Išorinio kampo dangtis „Swing“; 387

Išorinio kampo dangtis, iš lakštinio plieno; 314, 320, 332, 338, 345, 351, 362

Išorinio kampo dangtis, iš lakštinio plieno, 80 mm; 314, 320, sistemos anga 332, 338, 345, 351

Išorinio kampo dangtis, iš lakštinio plieno, 80 mm; 314, 320, sistemos anga 332, 338, 345, 351

Išorinio kampo dangtis, iš plastiko, lygus; 315, 321, 326, 333, 339, 357

Išorinio kampo dangtis, lygus; 295, 299, 308

Išorinio kampo gaubtas; 124, 126, 129, 131, 133, 136, 138, 140, 142, 144, 146, 148, 150, 152, 154, 156, 158, 160, 162, 164, 166, 168, 170, 172, 174, 176, 186-193, 220, 222, 265, 268, 271, 274, 279, 282, 285, 291, 295, 299, 305, 308, 314, 320, 326, 332, 338, 345, 351, 357

Išorinio kampo gaubtas, kintamas; 295, 299, 305, 308, 314, 320, 326, 332, 338, 345, 351, 357

Išorinio kampo gaubtas, kintamas, kanalo aukštis; 314, 320, 70 mm 326, 332, 338, 345, 351, 357

Išorinio kampo viršutinė dalis; 291, 305, 326, 351, 377

Išorinio kampo viršutinė dalis, iš lakštinio plieno,; 326 80 mm sistemos anga

Išorinio kampo viršutinė dalis, iš plastiko, lygi; 351

Išorinio kampo viršutinė dalis, lygi; 291, 305

Išorinio kampo dangtis iš lakštinio plieno, 50 mm; 345 sistemos anga

Išorinio kampo dangtis iš lakštinio plieno, 80 mm; 357 sistemos anga

Išorinis kampas; 201, 203, 205, 207, 209, 211, 213, 265, 268, 271, 274, 279, 282, 285, 291, 295, 299, 305, 308, 314, 320, 326, 332, 338, 345, 351, 357, 362, 369, 372, 377, 380, 384, 386

Išorinis kampas, kanalo aukštis 70 mm; 314, 320, 326, 332, 338, 345, 357, 372, 380

Išorinis kampas, kanalo aukštis 90 mm; 314, 320, 326, 332, 338, 345, 357, 372, 384

Išorinis kampas, kanalo gylis – 70 mm; 351

Išorinis kampas, kanalo gylis – 90 mm; 351

Išorinis kampas, išskirtinio dizaino kanalui; 386

Išskirtinio dizaino instaliacinis kanalas; 386

I

Ištempiamasis įtaisas; 438

Ištempiamoji apkaba; 395

Ištraukimo įrankis; 439

J

Jungiamasis adapteris, kištukinis lizdas, „Modul“; 467 45connect®

Jungiamasis adapteris, tiesus, GST18i; 467

Jungiamasis adapteris, U formos, kištuko dalis; 467

Jungiamasis profilis, skirtas 170 mm pločio kanalui; 395

Jungiamasis profilis, skirtas 210 mm pločio kanalui; 395

Jungtis; 290, 294, 298, 304, 307, 312, 318, 324, 330, 336, 343, 349, 355, 361, 368, 371, 376, 379, 383, 420, 424, 428, 432, 480-490

Jungtis, kanalo aukštis 70 mm; 312, 318, 324, 330, 336, 343, 349, 355, 368, 371, 376, 379

Jungtis, kanalo aukštis 90 mm; 312, 318, 324, 330, 336, 343, 349, 355, 371, 383

K

Kabelio išvadas 3–11 mm skersmeniui; 470

Kanalas, tipas LKM 10020; 124

Kanalas, tipas LKM 20020; 198

Kanalas, tipas LKM 20030; 199

Kanalas, tipas LKM 30030; 200

Kanalas, tipas LKM 40040; 201

Kanalas, tipas LKM 40060; 203

Kanalas, tipas LKM 60060; 205

Kanalas, tipas LKM 60100; 207

Kanalas, tipas LKM 60150; 209

Kanalas, tipas LKM 60200; 211

Kanalas, tipas LKM 80080; 213

Kanalas, tipas WDK-H 10020; 186

Kanalas, tipas WDKH 40060; 190

Kanalas, tipas WDKH-15030; 187

Kanalas, tipas WDKH-20020; 188

Kanalas, tipas WDKH-30045; 189

Kanalas, tipas WDKH-60090; 191

Kanalas, tipas WDKH-60110; 192

Kanalas, tipas WDKH-60150; 193

Kanalas, tipas WDK-N 20050; 136

Kanalas, tipas WDK-N 25040; 140

Kanalas, tipas WDK 100130; 174

Kanalas, tipas WDK 100230; 176

Kanalas, tipas WDK 10030; 126

Kanalas, tipas WDK 15015; 128

Kanalas, tipas WDK 15030; 129

Kanalas, tipas WDK 15040; 131

Kanalas, tipas WDK 20020; 133

Kanalas, tipas WDK 20035; 135

Kanalas, tipas WDK 20050; 136

Kanalas, tipas WDK 25025; 138

Kanalas, tipas WDK 25040; 140

Kanalas, tipas WDK 30030; 142

Kanalas, tipas WDK 30045; 144

Kanalas, tipas WDK 40040; 146

Kanalas, tipas WDK 40060; 148

Kanalas, tipas WDK 40090; 150

Kanalas, tipas WDK 40110; 152

Kanalas, tipas WDK 60060; 154

Kanalas, tipas WDK 60090; 156

Kanalas, tipas WDK 60110; 160

Kanalas, tipas WDK 60130; 162

Kanalas, tipas WDK 60150; 164

Kanalas, tipas WDK 60170; 166

Kanalas, tipas WDK 60210; 168

Kanalas, tipas WDK 60230; 158

Kanalas, tipas WDK 80170; 170

Kanalas, tipas WDK 80210; 172

Kanalo dangtis iš plastiko, lygus, 80 mm sistemos; 356 anga

Kanalo dangtis, iš lakštinio plieno; 313, 319, 325, 331, 337, 344, 350, 356, 361

Kanalo dangtis, iš lakštinio plieno, 50 mm sistemos; 344 anga

Kanalo dangtis, iš lakštinio plieno, 80 mm sistemos; 313, 319, 325, 331, 337, 344, 350, 356

Kanalo dangtis, iš lakštinio plieno, 80 mm sistemos; 313, 319, 325, 331, 337, 344, 350, 356

Kanalo dangtis, iš plastiko, 80 mm sistemos anga; 319, 325, 331, 337

Kanalo dangtis, iš plastiko, lygus; 362

Kanalo dangtis, iš plastiko, rievėtas; 319, 331, 337, 350, 362

Kanalo dangtis, iš plastiko, rievėtas, 80 mm sistemos; 319, 331, 337, 350

Kanalo dangtis, iš plastiko, rievėtas, 80 mm sistemos; 319, 331, 337, 350



Kanalo dangtis, iš plastiko, 80 mm sistemos anga; 319, 325, 331, 337

Kanalo dangtis, lygus; 295, 299, 304, 307

Kanalo dangtis, rievėtas; 291, 295, 299, 313

Kanalo dangtis, rievėtas, 80 mm sistemos anga; 313

Kanalo sujungimo uždengimas; 264, 267, 270, 273, 278, 281, 284

Kanalo viršutinė dalis, iš plastiko, rievėta, 80 mm; 356 sistemos anga

Kanalo viršutinė dalis, lygi; 291

Kirpimo replės; 251, 259

Kištukinis lizdas 0° su jungikliu, „British Standard“, 1-; 459 gubas

Kištukinis lizdas 0° su jungikliu, Pietų Afrika / Indija; 460 16 A, 1-gubas

Kištukinis lizdas 0° su jungikliu, Pietų Afrika / Indija; 460 16 A, koduotas modelis, 1-gubas

Kištukinis lizdas 0°, „British Standard“, 1-gubas; 459

Kištukinis lizdas 0°, Kinija, CN-NEMA-EURO derinys, 1-; 461 gubas

Kištukinis lizdas, 0°, „Connect 45“, su įžeminimo; 465 strypu, 1-vietis

Kištukinis lizdas, 0°, „Connect 45“, su įžeminimo; 465 strypu, 2-vietis

Kištukinis lizdas, 0°, „Connect 45“, su įžeminimo; 465 strypu, 3-vietis

Kištukinis lizdas, 0°, „Connect 45“, su įžeminimu, 1-; 463 vietis

Kištukinis lizdas, 0°, „Connect 45“, su įžeminimu, 2-; 463 vietis

Kištukinis lizdas, 0°, „Connect 45“, su įžeminimu, 3-; 463 vietis

Kištukinis lizdas, 0°, „Connect 80“, su įžeminimo; 466 strypu, 2-vietis

Kištukinis lizdas, 0°, „Connect 80“, su įžeminimo; 466 strypu, 3-vietis

Kištukinis lizdas, 0°, „Connect 80“, su įžeminimo; 465 strypu, vienvietis

Kištukinis lizdas, 0°, „Connect 80“, su įžeminimu, 1-; 463 vietis

Kištukinis lizdas, 0°, „Connect 80“, su įžeminimu, 2-; 464 vietis

Kištukinis lizdas, 0°, „Connect 80“, su įžeminimu, 3-; 464 vietis

Kištukinis lizdas, 0°, „Multistandard“, 1-vietis; 461

Kištukinis lizdas, 0°, Danija, 1-vietis; 459

Kištukinis lizdas, 0°, Danija, 1-vietis, koduotas EDV el.; 459 srovės grandinei

Kištukinis lizdas, 0°, Indija, 6 A, 1-vietis; 460

Kištukinis lizdas, 0°, Indija, kombinacija IA6A3-EURO; 460 1-vietis

Kištukinis lizdas, 0°, Italija, vienvietis; 459

Kištukinis lizdas, 0°, Kinija, 10 A, 1-gubas; 461

Kištukinis lizdas, 0°, Kinija, 16 A, 1-gubas; 461

Kištukinis lizdas, 0°, Pietų Afrika / Indija, 16 A, 1-vietis; 460

Kištukinis lizdas, 0°, Pietų Afrika / Indija, 16 A, koduota; 460 konstrukcija, 1-vietis

Kištukinis lizdas, 0°, su įžeminimo strypu, 1-vietis; 456

Kištukinis lizdas, 0°, su įžeminimo strypu, 2-vietis; 456

Kištukinis lizdas, 0°, su įžeminimo strypu, 3-vietis; 456

Kištukinis lizdas, 0°, su įžeminimo strypu, koduota; 457 konstrukcija, 1-vietis

Kištukinis lizdas, 0°, su įžeminimo strypu, koduota; 457 konstrukcija, 2-vietis

Kištukinis lizdas, 0°, su įžeminimo strypu, koduota; 457 konstrukcija, 3-vietis

Kištukinis lizdas, 0°, su įžeminimu, 1-vietis; 453

Kištukinis lizdas, 0°, su įžeminimu, 2-vietis; 453

Kištukinis lizdas, 0°, su įžeminimu, 3-vietis; 453

Kištukinis lizdas, 0°, su įžeminimu, koduota; 454 konstrukcija, 1-vietis

Kištukinis lizdas, 0°, su įžeminimu, koduota; 454 konstrukcija, 2-vietis

Kištukinis lizdas, 0°, su įžeminimu, koduota; 454 konstrukcija, 3-vietis

Kištukinis lizdas, 0°, Šveicarija, 1-vietis; 459

Kištukinis lizdas, 33°, „Connect 45“, su įžeminimo; 466 strypu, 2-vietis

Kištukinis lizdas, 33°, „Connect 45“, su įžeminimo; 466 strypu, 3-vietis

Kištukinis lizdas, 33°, „Connect 45“, su įžeminimu, 2-; 464 vietis

Kištukinis lizdas, 33°, „Connect 45“, su įžeminimu, 3-; 464 vietis

Kištukinis lizdas, 33°, su įžeminimo strypu, 1-vietis; 456

Kištukinis lizdas, 33°, su įžeminimo strypu, 2-vietis; 457

Kištukinis lizdas, 33°, su įžeminimo strypu, 3-vietis; 457

Kištukinis lizdas, 33°, su įžeminimo strypu, koduota; 458 konstrukcija, 1-vietis

Kištukinis lizdas, 33°, su įžeminimo strypu, koduota; 458 konstrukcija, 2-vietis

Kištukinis lizdas, 33°, su įžeminimo strypu, koduota; 458 konstrukcija, 3-vietis

Kištukinis lizdas, 33°, su įžeminimu, 1-vietis; 453

Kištukinis lizdas, 33°, su įžeminimu, 2-vietis; 454

Kištukinis lizdas, 33°, su įžeminimu, 3-vietis; 454

Kištukinis lizdas, 33°, su įžeminimu, koduota; 454 konstrukcija, 1-vietis

Kištukinis lizdas, 33°, su įžeminimu, koduota; 455 konstrukcija, 2-vietis

Kištukinis lizdas, 33°, su įžeminimu, koduota; 455 konstrukcija, 3-vietis

Kištukinių lizdų blokas AR45, 1-gubas; 491

Kištukinių lizdų blokas AR45, 1-gubas, su žymėjimo; 491 laukeliu horizontaliam prietaisų įrengimui

Kištukinių lizdų blokas AR45, 2-gubas; 491

Kištukinių lizdų blokas AR45, 2-gubas, su žymėjimo; 491 laukeliu horizontaliam prietaisų įrengimui

Kištukinių lizdų blokas AR45, 3-gubas; 492

Kištukinių lizdų blokas AR45, 3-gubas, su žymėjimo; 492 laukeliu horizontaliam prietaisų įrengimui

Kištukinių lizdų blokas CEE, 1 dalies, 16 A; 492

Kištukinių lizdų blokas CEE, 1 dalies, 32 A; 492

Kodavimo kaištis; 455, 458

Komponentinė vaizdo jungtis, 1 modulis, įstrižas; 487

išvadas, kaip 1:1 mova

Komponentinė vaizdo jungtis, 1 modulis, tiesus; 487

išvadas, kaip 1:1 mova

Konvekcinių grotelių jungiamasis ir montažinis profiliai; 396 kanalo aukštis 70 mm

Konvekcinių grotelių jungiamasis ir montažinis profiliai; 396 kanalo aukštis 90 mm

Konvekcinių grotelių profilis; 397

Kylanti lygiakampio viršutinė dalis iš lakštinio plieno; 363

L

Laidininkų laikikliai, kanalo plotis 100; 215

Laidininkų laikikliai, kanalo plotis 150; 215

Laidininkų laikikliai, kanalo plotis 200; 215

Laidininkų laikikliai, kanalo plotis 60; 215

Laidų apkaba; 215-216, 293, 297, 301, 306, 309, 317, 323, 329, 335, 341, 348, 354, 360, 370, 375, 378, 381, 385

Laidų apkaba, kanalo plotis 100; 215

Laidų apkaba, kanalo plotis 150 ir 200; 216

Laidų laikiklinė atrama, skirta LK4 ir LK4/N tipų; 250 kanalams

Laidų laikiklinė atrama, skirta LKV ir LKV/N tipų; 250 kanalams

Laidų laikiklinė atrama, skirta LKV/H tipo kanalams; 259

Laikantysis bėgelis, neperforuotas; 251, 260

Laikantysis bėgelis, perforuotas; 251, 260

LED elementas; 469

LKM kanalo apkaba funkcionalumui palaikyti; 207

Lubų dengiamasis rėmelis, skirtas ISS 140110; 417

Lubų dengiamasis rėmelis, skirtas ISS 70110; 415

Lubų dengiamasis rėmelis, skirtas ISS110100F; 425

Lubų dengiamasis rėmelis, skirtas ISS110100R; 422

Lubų dengiamasis rėmelis, skirtas ISS140100F; 429

Lubų dengiamasis rėmelis, skirtas ISS140100R; 426

Lubų dengiamasis rėmelis, skirtas ISSDM45F; 433

Lubų dengiamasis rėmelis, skirtas ISSDM45R; 430

Lubų dengiamasis rėmelis, skirtas ISSOG70140; 413

Lubų dengiamasis rėmelis, skirtas ISSRM45; 418, 421

Lubų dengiamasis rėmelis, skirtas ISSRM45F; 421
 Lubų dengiamasis rėmelis, skirtas ISST70140; 409, 411
 Lubų dengiamasis rėmelis, skirtas ISST70140B; 411
 Lubų dengiamoji plokštelė; 407
 Lubų tvirtinimo laikikliai pramoninėms kolonom; 435

M

Mini „Klinken“ jungtis, 1 modulis, įstrižas išvadas; 485
 lituota jungtis
 Mini „Klinken“ jungtis, 1 modulis, tiesus išvadas, lituota; 485
 jungtis
 Mini kanalas su lipnia plėvele ir atlenkiama viršutine; 122
 dalimi MD12
 Mini kanalas su lipnia plėvele ir atlenkiama viršutine; 123
 dalimi MD17
 Mini kanalas su lipnia plėvele ir atlenkiama viršutine; 122
 dalimi MD4
 Mini kanalas su lipnia plėvele ir atlenkiama viršutine; 122
 dalimi MD7
 Mini kanalas su lipnia plėvele M11; 122
 Mini kanalas su lipnia plėvele M7; 122
 Mini kanalas su lipnia plėvele M9; 122
 Montažinis laikiklis, 1-gubas, skirtas „Modul 45“; 449
 Montažinis laikiklis, 2-gubas, skirtas „Modul 45“; 449
 Montažinis laikiklis, 3-gubas, skirtas „Modul 45“; 449
 Movos kaiščiai; 397

N

Nuleidžiamųjų langinių jungiklis, 1 modulis; 469
 Nuleidžiamųjų langinių mygtukas, 1 modulis; 468
 Nuolydi lygiakampio viršutinė dalis iš lakštinio plieno; 363

P

Pagrindo plokštė, skirta ISS110100; 422, 424
 Pagrindo plokštė, skirta ISS110100F; 424
 Pagrindo plokštė, skirta ISS140100F; 428
 Pagrindo plokštė, skirta ISS140100R; 426
 Pagrindo plokštė, skirta ISS140110; 416
 Pagrindo plokštė, skirta ISS70110; 414
 Pagrindo plokštė, skirta ISSDM45; 431-432
 Pagrindo plokštė, skirta ISSDM45F; 432
 Pagrindo plokštė, skirta ISSOG70140; 412
 Pagrindo plokštė, skirta ISSRM45F; 420
 Pagrindo plokštė, skirta ISST70140B; 410
 Perforuotas kanalas, tipas 100100; 245, 249
 Perforuotas kanalas, tipas 10037; 244, 248
 Perforuotas kanalas, tipas 10050; 244, 248
 Perforuotas kanalas, tipas 10075; 245, 248
 Perforuotas kanalas, tipas 25025; 240
 Perforuotas kanalas, tipas 37025; 240
 Perforuotas kanalas, tipas 37037; 240
 Perforuotas kanalas, tipas 50025; 241
 Perforuotas kanalas, tipas 50037; 241, 256
 Perforuotas kanalas, tipas 50050; 241, 256
 Perforuotas kanalas, tipas 50075; 242, 256
 Perforuotas kanalas, tipas 75025; 242, 246
 Perforuotas kanalas, tipas 75037; 242, 246, 257
 Perforuotas kanalas, tipas 75050; 243, 246, 257
 Perforuotas kanalas, tipas 75075; 243, 247, 257
 Perforuotas kanalas, tipas 75100; 243, 247, 258
 Perforuotas kanalas, tipas 75125; 244, 247, 258
 Perforuotas kanalas, tipas LK4 15015; 228
 Perforuotas kanalas, tipas LK4 30015; 228
 Perforuotas kanalas, tipas LK4 30025; 228
 Perforuotas kanalas, tipas LK4 40025; 228
 Perforuotas kanalas, tipas LK4 40040; 229
 Perforuotas kanalas, tipas LK4 40060; 229
 Perforuotas kanalas, tipas LK4 40080; 229
 Perforuotas kanalas, tipas LK4 40100; 230
 Perforuotas kanalas, tipas LK4 60015; 230
 Perforuotas kanalas, tipas LK4 60025; 230
 Perforuotas kanalas, tipas LK4 60040; 231

Perforuotas kanalas, tipas LK4 60060; 231
 Perforuotas kanalas, tipas LK4 60080; 231
 Perforuotas kanalas, tipas LK4 60100; 232
 Perforuotas kanalas, tipas LK4 60120; 232
 Perforuotas kanalas, tipas LK4 80025; 232
 Perforuotas kanalas, tipas LK4 80040; 233
 Perforuotas kanalas, tipas LK4 80060; 233
 Perforuotas kanalas, tipas LK4 80080; 233
 Perforuotas kanalas, tipas LK4 80100; 234
 Perforuotas kanalas, tipas LK4 80120; 234
 Perforuotas kanalas, tipas LK4/N 60015; 235
 Perforuotas kanalas, tipas LK4/N 60025; 235
 Perforuotas kanalas, tipas LK4/N 60040; 235
 Perforuotas kanalas, tipas LK4/N 60060; 236
 Perforuotas kanalas, tipas LK4/N 60080; 236
 Perforuotas kanalas, tipas LK4/N 60100; 236
 Perforuotas kanalas, tipas LK4/N 60120; 237
 Perforuotas kanalas, tipas LK4/N 80025; 237
 Perforuotas kanalas, tipas LK4/N 80040; 237
 Perforuotas kanalas, tipas LK4/N 80060; 238
 Perforuotas kanalas, tipas LK4/N 80080; 238
 Perforuotas kanalas, tipas LK4/N 80100; 238
 Perforuotas kanalas, tipas LK4/N 80120; 239
 Perjungiklis, 1 modulis; 469
 Perjungiklis, 1/2 modulis, apšviečiamas LED elementu; 469
 Pertvara; 194, 215, 269, 272, 275, 280, 283, 286, 293, 297,
 306, 309, 317, 323, 329, 335, 341, 348, 354, 360,
 364, 370, 374, 378, 381, 385, 390, 415, 417, 419,
 421, 431, 433, 436
 Pertvara, be halogenų 40; 194
 Pertvara, be halogenų 60; 194
 Pertvara, iš lakštinio plieno, kanalo aukštis 70 mm; 317, 323,
 329, 335,
 341, 348,
 354, 360
 Pertvara, iš lakštinio plieno, kanalo aukštis 70 mm; 317, 323,
 329, 335,
 341, 348,
 354, 360
 Pertvara, iš lakštinio plieno, kanalo aukštis 90 mm; 317, 323,
 329, 335,
 341, 348,
 354, 360
 Pertvara, kanalo aukštis 70 mm; 370, 374, 378, 381, 385
 Pertvara, kanalo aukštis 90 mm; 374, 385
 Pertvara, skirta ISS140110; 417
 Pertvara, skirta ISS70110; 415
 Pertvara, skirta ISSDM45F; 433
 Pertvara, skirta ISSDM45R; 431
 Pertvara, skirta ISSRM45; 419, 421
 Pertvara, skirta ISSRM45F; 421
 Pertvara; 266, 301
 Plastikinė lygi kanalo viršutinė dalis, 80 mm sistemos; 350
 anga
 Plastiko knedžių kniediklis; 250, 259
 Pleištinė kniedė, KSN 1; 250, 259
 Pleištinė kniedė, KSN 22; 250, 259
 Plokščiasis kampas; 201, 203, 205, 208-209, 211, 213, 264,
 267, 270, 273, 278, 281, 284, 292, 296,
 300, 305, 308, 315, 321, 327, 333, 339,
 346, 352, 358, 362-363, 369, 372-373,
 377, 380, 384
 Plokščiasis kampas, kanalo aukštis 70 mm; 315, 321, 333, 372
 Plokščiasis kampas, kanalo aukštis 90 mm; 315, 321, 333,
 373, 384
 Plokščiasis kampas, kylantis; 327, 339, 346, 352, 358, 362,
 380
 Plokščiasis kampas, kylantis, kanalo aukštis 70 mm; 327, 339,
 346, 352,
 358, 380
 Plokščiasis kampas, kylantis, kanalo aukštis 90 mm; 327, 339,
 346, 352,
 358
 Plokščiasis kampas, nusileidžiantis; 327, 339, 346, 352, 358,
 363, 380

Plokščiasis kampas, nusileidžiantis, kanalo aukštis; 327, 339, 70 mm 346, 352, 358, 380

Plokščiasis kampas, nusileidžiantis, kanalo aukštis; 327, 339, 90 mm 346, 352, 358

Plokščiojo kampo dangtis; 292, 296, 300, 305, 308, 315, 321, 333, 340, 346-347, 352-353, 358-359, 369, 373, 377, 380, 384

Plokščiojo kampo dangtis iš lakštinio plieno, 80 mm; 315, 321 sistemos anga

Plokščiojo kampo dangtis, iš lakštinio plieno, 50 mm; 347 sistemos anga

Plokščiojo kampo dangtis, iš lakštinio plieno, 80 mm; 333, 340, sistemos anga 346, 352, 358

Plokščiojo kampo dangtis, iš lakštinio plieno, 80 mm; 333, 340, sistemos anga 346, 352, 358

Plokščiojo kampo dangtis, iš plastiko, lygus; 315, 333

Plokščiojo kampo dangtis, lygus; 292, 296, 300, 305, 308, 340, 353

Plokščiojo kampo gaubtas; 124, 126, 129, 131, 133, 136, 138, 140, 142, 144, 146, 148, 151, 153-154, 157-158, 161-162, 164, 166, 168, 170, 172, 174, 176, 186-193, 264, 267, 270, 278, 281, 284, 292, 296, 300, 305, 308, 315, 321, 327, 333, 339, 346, 352, 358

Plokščiojo kampo gaubtas, kanalo aukštis 70 mm; 315, 321, 327, 333, 339, 346, 352, 358

Plokščiojo kampo viršutinė dalis, iš lakštinio plieno.; 327 80 mm sistemos anga

Plokščiojo kampo viršutinė dalis, iš plastiko, lygi; 321, 328

Plokščiojo kampo dangtis iš lakštinio plieno, 80 mm; 315, 321 sistemos anga

Plokščiojo kampo dangtis iš plastiko, lygus; 359

Potencialų išlyginimo lizdas, 1 modulis, tiesus išvadas; 470

Poveržlė; 251

Pramoninės kolonos apsauga nuo apdaužymo; 436

Pramoninės kolonos profilis, tipas ISS160160IP4; 434

Pramoninės kolonos profilis, tipas ISS160160IP6; 435

Priekinis dangtis; 182

Prietaiso dėžutė; 178-181

Prietaiso montažinė dėžutė su didele montavimo anga; 448

Prietaiso montažinė dėžutė, 1 dalies; 290, 294, 298, 304, 307, 312, 318, 324, 330, 336, 343, 349, 355, 361, 368, 371, 376, 379, 383, 438, 444, 448

Prietaiso montažinė dėžutė, 1 dalies, „Modul 45“; 438, 444, 448

Prietaiso montažinė dėžutė, 2 dalies; 448

Prietaiso montažinė dėžutė, 2 dalių; 290, 294, 298, 304, 307, 313, 319, 325, 331, 337, 344, 349, 355, 361, 368, 371, 376, 379, 383, 438, 444, 448

Prietaiso montažinė dėžutė, 2 dalių, „Modul 45“; 438, 444, 448

Prietaiso montažinė dėžutė, 3 dalių, „Modul 45“; 438, 444, 449

Prietaisų instaliacinis kanalas, GK70110 tipas; 290

Prietaisų instaliacinis kanalas, GK70130 tipas; 294

Prietaisų instaliacinis kanalas, GK70170 tipas; 298

Prietaisų instaliacinis kanalas, kanalo aukštis 70 mm; 330, 368

Prietaisų laikikliai; 221, 223

Profilinis bėgelis, neperforuotas; 251, 260

Profilinis bėgelis, perforuotas; 252, 260

Profilijų jungtuvas, horizontalus; 395

Profilijų laikiklis, vertikalus; 396

PVC antgalis; 374, 378, 381

PVC antgalis, kanalo aukštis 70 mm; 374, 381

R

Rapid 80 instaliacinis kanalas, GK70170 tipas; 307

Rapid 80 instaliacinis kanalas, kanalo aukštis 70 mm; 312, 318, 324, 330, 336, 343, 349, 355, 371, 376, 379

Rapid 80 instaliacinis kanalas, kanalo aukštis 70 mm; 312, 318, 324, 330, 336, 343, 349, 355, 371, 376, 379

Rapid 80 instaliacinis kanalas, kanalo aukštis 90 mm; 312, 318, 324, 336, 343, 349, 355, 371, 376, 383

Rapid 80 instaliacinis kanalas, kanalo aukštis 90 mm; 312, 318, 324, 336, 343, 349, 355, 371, 376, 383

Rapid 80 instaliacinis kanalas, GK70130 tipas; 304

Rapid 80 instaliacinis kanalas, kanalo aukštis 70 mm; 312, 318, 324, 330, 336, 343, 349, 355, 371, 376, 379

Rapid 80 instaliacinis kanalas, kanalo aukštis 90 mm; 312, 318, 324, 336, 343, 349, 355, 371, 376, 383

Rapid 80 instaliacinis kanalas, kanalo aukštis 70 mm; 312, 318, 324, 330, 336, 343, 349, 355, 371, 376, 379

Rapid 80 instaliacinis kanalas, kanalo aukštis 70 mm; 312, 318, 324, 330, 336, 343, 349, 355, 371, 376, 379

Reguliavimo plokštelė; 389

Reversinis mygtukas, 1 modulis; 468

Reversinis mygtukas, 1/2 modulis; 468

Reversinis mygtukas, 1/2 modulis, apšviečiamas LED; 468 elementu

Reversinis perjungiklis, 1 modulis; 469

Reversinis perjungiklis, 1/2 modulis; 468

Rozetinis kanalas; 361

S

Sandūros sujungiklis; 198-201, 203, 205, 207, 209, 211, 213, 389

Sieninė apdaila iš aliuminio, 90170; 400, 402

Sieninė apdaila iš aliuminio, 70110; 400

Sieninė apdaila iš aliuminio, 70210; 401-402

Sieninė apdaila iš aliuminio, 90170; 400, 402

Sieninė apdaila iš aliuminio, 90210; 402

Sieninė apdaila iš PVC, 70210; 398

Sieninė apdaila iš PVC, 90130; 397

Sieninė apdaila, iš aliuminio, 70110; 401

Sieninė apdaila, iš aliuminio, 70130; 400-401

Sieninė apdaila, iš aliuminio, 70170; 400, 402

Sieninė apdaila, iš aliuminio, 90110; 400-401

Sieninė apdaila, iš aliuminio, 90130; 400, 402

Sieninė apdaila, iš aliuminio, 90210; 401

Sieninė apdaila, iš PVC, 70110; 397-398

Sieninė apdaila, iš PVC, 70130; 397, 399

Sieninė apdaila, iš PVC, 70170; 398-399

Sieninė apdaila, iš PVC, 70210; 399

Sieninė apdaila, iš PVC, 90110; 397-398

Sieninė apdaila, iš PVC, 90130; 399

Sieninė apdaila, iš PVC, 90170; 398-399

Sieninė apdaila, iš PVC, 90210; 399

Sieninės atramos adapteris, skirtas GK, kanalo plotis; 394 110 mm



Sieninės atramos adapteris, skirtas GK, kanalo plotis; 394
130 mm
Sieninės atramos adapteris, skirtas GK, kanalo plotis; 395
170 mm
Sieninis apdaila, iš PVC, 90210; 398
Skiriamoji sienelė, skirta 100 mm aukščio kanalui; 178
Skiriamoji sienelė, skirta 40 mm aukščio kanalui; 178
Skiriamoji sienelė, skirta 60 mm aukščio kanalui; 178
Skiriamoji sienelė, skirta 80 mm aukščio kanalui; 178
SKL grindjuostinis kanalas, tipas SKL 50 D; 220
SKL grindjuostinis kanalas, tipas SKL 70 D; 222
Sujungimo dangtelis, kanalo aukštis 70 mm; 314, 320, 325,
332, 338, 344,
350, 356
Sujungimo dangtelis, kanalo aukštis 90 mm; 314, 320, 326,
332, 338, 345,
351, 357
Sujungimo detalė pramoninei kolonai; 436
Sujungimo uždengimas; 124, 126, 129, 131, 136, 140, 150,
152, 156, 160, 220, 222, 264, 267,
270, 273, 278, 281, 284
Suslėgtojo oro antgalis pramoninei kolonai; 436

T

T formos adapteris; 265, 268, 271, 279, 282, 285
T formos adapteris WDK 40060; 265, 268, 271, 279, 282, 285
T formos detalė, kanalo aukštis 70 mm; 316, 328, 340, 347,
353, 359, 373, 381
T formos detalė, kanalo aukštis 70 mm; 316, 328, 340, 347,
353, 359, 373, 381
T formos detalė, Kanalo aukštis 90 mm; 316, 322, 328, 334,
341, 347, 353, 359,
373, 385
T formos detalė, kKanalo aukštis 70 mm; 322, 334
T formos elementas; 201, 203, 205, 208-209, 211, 213, 274,
293, 297, 301, 306, 309, 370, 378
T formos elemento gaubtas; 124, 126, 129, 131, 133, 137-138,
141-142, 144, 186-189
T formos ir kryžmės gaubtas; 146, 148, 150, 152, 154, 156,
158, 160, 162, 164, 166, 168,
170, 172, 174, 176, 190-193
Tarpiklis; 251, 389
Tarpinis stabilizatorius, skirtas ISST70140; 408, 410
Tarpinis stabilizatorius, skirtas ISST70140B; 410
Telefono prijungimo lizdas, 1 modulis, tipas F; 470
Tiesus jungiamasis adapteris, kištuko dalis; 467
Tiesus jungiamasis adapteris, lizdo dalis; 467
Tvirtinimo kampas ,skirtas ISST70140B; 409, 411
Tvirtinimo konsolės; 394

U

USB 2.0 / 3.0 jungtis, 1 modulis, įstrižas išvadas,; 484
varžtinė jungtis
USB 2.0 / 3.0 jungtis, 1 modulis, įstrižas išvadas, su; 484
jungiamuoju laidu
USB 2.0 / 3.0 jungtis, 1 modulis, tiesus išvadas, su; 484
jungiamuoju laidu
USB įkroviklis; 484
USB2.0 / 3.0 jungtis, 1 modulis, tiesus išvadas,; 484
varžtinė jungtis

V

VGA jungtis, 1 modulis, įstrižas išvadas, varžtinė jungtis; 480
VGA jungtis, 1 modulis, tiesus išvadas, varžtinė jungtis; 480
VGA jungtis, 1 modulis, įstrižas išvadas, su; 480
jungiamuoju laidu
VGA jungtis, 1 modulis, tiesus išvadas, su jungiamuoju; 480
laidu
Vidinio kampo gaubtas; 124, 126, 129, 131, 133, 136, 138,
140, 142, 144, 146, 148, 150, 152,
154, 156, 158, 160, 162, 164, 166,
168, 170, 172, 174, 176, 186-193,
220, 222, 264, 267, 270, 273, 278,
281, 284, 292, 296, 300, 306, 309,
316, 322, 328, 334, 340, 347, 353,
359
Vidinio kampo gaubtas, kanalo aukštis 70 mm; 347

Vidinio kampo gaubtas, kintamas; 292, 296, 300, 306, 309,
316, 322, 328, 334, 340,
353, 359
Vidinio kampo gaubtas, kintamas, kanalo aukštis; 316, 322,
70 mm 334, 340,
353, 359
Vidinio kampo gaubtas, kintamas, kanalo gylis 70 mm; 328
Vidinio kampo viršutinė dalis, iš lakštinio plieno; 363
Vidinis dangtis „Soft“; 387
Vidinis dangtis „Style“; 388
Vidinis dangtis „Swing“; 387
Vidinis kampas; 201, 203, 205, 207, 209, 211, 213, 264, 267,
270, 273, 278, 281, 284, 292, 296, 300, 306,
309, 316, 322, 328, 334, 340, 347, 353, 359,
363, 369, 373, 377, 381, 384, 387
Vidinis kampas, išskirtinio dizaino kanalui; 387
Vidinis kampas, kanalo aukštis 70 mm; 316, 322, 328, 334,
340, 353, 359, 373,
381
Vidinis kampas, kanalo aukštis 90 mm; 316, 322, 328, 334,
347, 353, 359, 373,
384
Vidinis kampas, suviengubintas, kanalo aukštis 70 mm; 347
Vidinis kampas, suviengubintas, kanalo aukštis 90 mm; 340
Vidinis kampas, kanalo aukštis 90 mm; 316, 322, 328, 334,
347, 353, 359, 373,
384
Viršutinė dalis, skirta 1 dalies prietaiso dėžutei, kanalo; 178
aukštis 110 mm
Viršutinė dalis, skirta 1 dalies prietaiso dėžutei, kanalo; 179
aukštis 150mm
Viršutinė dalis, skirta 1 dalių prietaiso dėžutei, kanalo; 179
aukštis 130 mm
Viršutinė dalis, skirta 1 dalių prietaiso dėžutei, kanalo; 180
aukštis 170 mm
Viršutinė dalis, skirta 2 dalių prietaiso dėžutei, kanalo; 179
aukštis 110 mm
Viršutinė dalis, skirta 2- dalių prietaiso dėžutei, kanalo; 179
aukštis 130 mm
Viršutinė dalis, skirta 2 dalių prietaiso dėžutei, kanalo; 180
aukštis 150 mm
Viršutinė dalis, skirta 2 dalių prietaiso dėžutei, kanalo; 180
aukštis 170 mm
Viršutinė dalis, skirta 2 dalių prietaiso dėžutei, kanalo; 180
aukštis 210 mm
Viršutinė dalis, skirta 3 dalių prietaiso dėžutei, kanalo; 179
aukštis 110 mm
Viršutinė dalis, skirta 3 dalių prietaiso dėžutei, kanalo; 179
aukštis 130 mm
Viršutinė dalis, skirta 3 dalių prietaiso dėžutei, kanalo; 180
aukštis 150 mm
Viršutinė dalis, skirta 3 dalių prietaisų lizdui, kanalo; 180
aukštis 170 mm
Viršutinės dalies apkaba; 182, 194, 274
Viršutinės dalies apkaba, be halogenų 110; 194
Viršutinės dalies apkaba, be halogenų 150; 194
Viršutinės dalies apkaba, be halogenų 60; 194
Viršutinės dalies apkaba, be halogenų 90; 194
Viršutinės dalies sandūros uždanga; 266, 269, 272-273, 280,
283, 286

X

XLR jungtis, 1 modulis, tiesus išvadas, 3 polių kištukas,; 489
lituota jungtis
XLR jungtis, 1 modulis, tiesus išvadas, 3 polių lizdas,; 489
lituota jungtis
XLR jungtis, 1 modulis, tiesus išvadas, 3 polių kištukas,; 490
varžtinė jungtis
XLR jungtis, 1 modulis, tiesus išvadas, 3 polių lizdas,; 489
varžtinė jungtis

Ž

Žarnos jungtis, skirta ISS110100F; 424
Žarnos jungtis, skirta ISS140100F; 428
Žarnos jungtis, skirta ISSDM45F; 432
Žarnos jungtis, skirta ISSRM45F; 420
Ženklinimo lentelė; 252
Žirkklės WDK kanalams, įžambioms įkarpoms; 123

Žirklės WDK kanalams, tiesioms įkarpoms; 123

| GTIN | Prekės Nr. | Puslapi | GTIN | Prekės Nr. | Puslapi | GTIN | Prekės Nr. | Puslapi | GTIN | Prekės Nr. | Puslapi | GTIN | Prekės Nr. | Puslapi |
|-----------|------------|---------|---------|------------|---------|---------|------------|---------|---------|------------|---------|---------|------------|---------|
| 5044291 | 1115057 | 251 | 6024377 | 6023118 | 178 | 6667758 | 6027024 | 148 | 5899389 | 6104886 | 484 | 6102051 | 6105250 | 489 |
| 5044352 | 1115065 | 251 | | €/vnt. | | 6667819 | 6027032 | 150 | 5899396 | 6104889 | 484 | 6102068 | 6105252 | 489 |
| 5045434 | 1115650 | 251 | 6024438 | 6023126 | 168 | 6667871 | 6027040 | 152 | 5899402 | 6104892 | 484 | 6102099 | 6105254 | 489 |
| 5045496 | 1115669 | 252 | 6024551 | 6023142 | 150 | 6667994 | 6027105 | 154 | 5899648 | 6104922 | 484 | 6102105 | 6105258 | 490 |
| | | | 6024919 | 6023207 | 178 | 6668052 | 6027113 | 156 | 5899709 | 6104925 | 484 | 6102112 | 6105260 | 490 |
| | €/100 vnt. | | 6025039 | 6023223 | 154 | 6668113 | 6027121 | 160 | 5899754 | 6104928 | 484 | 6102129 | 6105262 | 490 |
| 5669197 | 2351056 | 181 | 6025459 | 6023312 | 148 | 6668175 | 6027148 | 162 | 5899808 | 6104934 | 484 | 6102150 | 6105270 | 490 |
| | | | 6025572 | 6023339 | 152 | 6668236 | 6027156 | 164 | 5899853 | 6104937 | 484 | 6102167 | 6105272 | 490 |
| | €/vnt. | | | | | 6668298 | 6027164 | 166 | 5899884 | 6104940 | 484 | 6102174 | 6105274 | 490 |
| 5080886 | 5092451 | 462 | 6027132 | 6024009 | 181 | 6668359 | 6027172 | 168 | 5899921 | 6104946 | 485 | 6164752 | 6105282 | 490 |
| | | | 6027255 | 6024025 | 181 | 6668410 | 6027180 | 158 | 5899938 | 6104949 | 485 | 6164769 | 6105284 | 490 |
| | €/m | | 6027316 | 6024033 | 181 | 6668472 | 6027229 | 170 | 5899945 | 6104952 | 485 | 6164790 | 6105286 | 490 |
| 6362530 | 6020801 | 224 | 6638116 | 6024432 | 164 | 6668533 | 6027237 | 172 | 5899976 | 6104958 | 485 | 6425501 | 6105291 | 484 |
| 6016273 | 6020887 | 148 | 6639496 | 6024440 | 158 | 6668595 | 6027245 | 174 | 5899983 | 6104961 | 485 | 6425518 | 6105293 | 484 |
| 6016334 | 6020895 | 150 | 6027491 | 6024467 | 170 | 6668656 | 6027253 | 176 | 5899990 | 6104964 | 485 | 6425525 | 6105295 | 484 |
| 6016396 | 6020909 | 152 | 6027552 | 6024475 | 172 | | | | 5900047 | 6104970 | 485 | | | |
| | | | 6027613 | 6024483 | 174 | 6669257 | 6028152 | 182 | 5900108 | 6104973 | 485 | 5896975 | 6108045 | 467 |
| 6016877 | 6021018 | 150 | 6502097 | 6024505 | 176 | 6773893 | 6028187 | 182 | 5900122 | 6104976 | 485 | | | |
| 6016990 | 6021034 | 152 | 6638291 | 6024521 | 164 | | | | 5900160 | 6104982 | 485 | | | |
| | | | 6639670 | 6024548 | 158 | 6628216 | 6028403 | 123 | 5900214 | 6104985 | 485 | 6417902 | 6112400 | 278 |
| 6017171 | 6021093 | 150 | 6027675 | 6024564 | 170 | 6628278 | 6028411 | 123 | 5900221 | 6104988 | 485 | 6417919 | 6112403 | 278 |
| 6017652 | 6021190 | 150 | 6027736 | 6024572 | 172 | | | | 5900238 | 6104994 | 485 | 6417926 | 6112410 | 279 |
| 6018253 | 6021336 | 151 | 6027798 | 6024580 | 174 | 5898023 | 6104610 | 480 | 5900245 | 6104997 | 485 | 6417933 | 6112413 | 279 |
| 6018857 | 6021492 | 149 | 6638475 | 6024599 | 164 | 5898061 | 6104613 | 480 | | | | | | |
| 6018918 | 6021506 | 151 | 6639854 | 6024602 | 158 | 5898085 | 6104616 | 480 | 5900283 | 6105000 | 485 | 6417964 | 6112420 | 279 |
| 6018970 | 6021514 | 153 | 6027859 | 6024610 | 170 | 5898122 | 6104622 | 480 | 5900290 | 6105006 | 486 | 6417971 | 6112423 | 279 |
| 6019212 | 6021697 | 148 | 6027910 | 6024629 | 172 | 5898139 | 6104625 | 480 | 5900306 | 6105009 | 486 | 6417995 | 6112430 | 278 |
| 6019274 | 6021700 | 152 | 6027972 | 6024637 | 174 | 5898146 | 6104628 | 480 | 5900337 | 6105012 | 486 | 6418008 | 6112433 | 278 |
| 6019335 | 6021719 | 148 | 6501311 | 6024653 | 176 | 5898177 | 6104634 | 480 | 5900344 | 6105018 | 488 | 6418022 | 6112440 | 278 |
| 6019397 | 6021727 | 152 | 6501915 | 6024688 | 176 | 5898191 | 6104637 | 480 | 5900351 | 6105021 | 488 | 6418039 | 6112443 | 278 |
| 6019458 | 6021735 | 148 | 6501670 | 6024718 | 176 | 5898245 | 6104640 | 480 | 5900368 | 6105024 | 488 | | | |
| 6019519 | 6021743 | 153 | 6638659 | 6024769 | 164 | 5898269 | 6104646 | 481 | 5900405 | 6105030 | 488 | 6418213 | 6112500 | 281 |
| | | | 6640034 | 6024777 | 158 | 5898313 | 6104649 | 481 | 5900412 | 6105033 | 488 | 6418251 | 6112503 | 281 |
| 6019816 | 6021840 | 160 | 6028030 | 6024793 | 170 | 5898320 | 6104652 | 481 | 5900429 | 6105036 | 488 | | | |
| 6019878 | 6021859 | 162 | 6028092 | 6024807 | 172 | 5898375 | 6104658 | 480 | 5900467 | 6105042 | 486 | 6418275 | 6112510 | 282 |
| 6019939 | 6021867 | 166 | 6028153 | 6024815 | 174 | 5898436 | 6104661 | 480 | 5900474 | 6105045 | 486 | 6418299 | 6112513 | 282 |
| 6019991 | 6021875 | 168 | 6637935 | 6024823 | 165 | 5898443 | 6104664 | 480 | 5900481 | 6105048 | 486 | 6418329 | 6112520 | 281 |
| 6637577 | 6021883 | 164 | 6639311 | 6024831 | 159 | 5898481 | 6104670 | 480 | 5900511 | 6105054 | 486 | 6418336 | 6112523 | 281 |
| 6638956 | 6021891 | 158 | 6028214 | 6024858 | 171 | 5898498 | 6104673 | 480 | 5900528 | 6105057 | 486 | 6418350 | 6112530 | 281 |
| 6020119 | 6021913 | 156 | 6028276 | 6024874 | 173 | 5898504 | 6104676 | 480 | 5900535 | 6105060 | 486 | 6418367 | 6112533 | 281 |
| 6020171 | 6021948 | 154 | 6028337 | 6024882 | 175 | 5898535 | 6104682 | 481 | 5900542 | 6105066 | 486 | | | |
| | | | 6651375 | 6024904 | 177 | 5898542 | 6104685 | 481 | 5900559 | 6105069 | 486 | 6418503 | 6112600 | 284 |
| 6020232 | 6022006 | 156 | | €/m | | 5898559 | 6104688 | 481 | 5900566 | 6105072 | 486 | 6418534 | 6112603 | 284 |
| 6020294 | 6022014 | 160 | 6667338 | 6024947 | 128 | 5898566 | 6104694 | 481 | 5900573 | 6105078 | 486 | | | |
| 6020355 | 6022022 | 162 | 6642250 | 6024955 | 128 | 5898573 | 6104697 | 481 | 5900580 | 6105081 | 486 | 6418558 | 6112610 | 285 |
| 6637515 | 6022030 | 164 | 6642311 | 6024963 | 128 | 5898580 | 6104700 | 481 | 5900597 | 6105084 | 486 | 6418541 | 6112613 | 285 |
| 6020416 | 6022049 | 166 | | | | 5898597 | 6104706 | 481 | 5900603 | 6105090 | 489 | 6418572 | 6112620 | 284 |
| 6638895 | 6022057 | 158 | 6332779 | 6025005 | 129 | 5898603 | 6104709 | 481 | 5900641 | 6105093 | 489 | 6418596 | 6112623 | 284 |
| 6020478 | 6022065 | 168 | 6332830 | 6025013 | 129 | 5898610 | 6104712 | 481 | 5900690 | 6105096 | 489 | 6418619 | 6112630 | 284 |
| | | | 6667390 | 6025102 | 133 | 5898627 | 6104718 | 481 | 5898948 | 6105102 | 489 | 6418626 | 6112633 | 284 |
| 6020539 | 6022073 | 154 | 6028399 | 6025110 | 133 | 5898634 | 6104721 | 481 | 5898962 | 6105105 | 489 | | | |
| 6020713 | 6022111 | 156 | 6028511 | 6025137 | 131 | 5898641 | 6104724 | 481 | 5898986 | 6105108 | 489 | | | |
| 6020836 | 6022146 | 160 | 6028573 | 6025153 | 133 | 5898658 | 6104730 | 482 | 5899037 | 6105114 | 487 | 6419036 | 6113000 | 264 |
| 6020959 | 6022162 | 162 | 6028634 | 6025161 | 131 | 5898665 | 6104733 | 482 | 5899075 | 6105117 | 487 | 6419074 | 6113002 | 264 |
| 6021079 | 6022189 | 166 | 6028870 | 6025412 | 146 | 5898672 | 6104736 | 482 | 5899099 | 6105120 | 487 | 6419081 | 6113010 | 265 |
| 6021130 | 6022197 | 168 | 6028993 | 6025447 | 146 | 5898689 | 6104742 | 482 | 5899136 | 6105126 | 487 | 6419104 | 6113012 | 265 |
| 6021253 | 6022219 | 156 | 6029112 | 6025633 | 148 | 5898696 | 6104745 | 482 | 5899143 | 6105129 | 487 | | | |
| 6021376 | 6022235 | 160 | 6029174 | 6025668 | 154 | 5898702 | 6104748 | 482 | 5899167 | 6105132 | 487 | 6419111 | 6113020 | 264 |
| 6021499 | 6022251 | 162 | | | | 5898719 | 6104754 | 482 | 5899204 | 6105138 | 487 | 6419142 | 6113022 | 264 |
| 6021611 | 6022286 | 166 | 6029778 | 6026176 | 170 | 5898726 | 6104757 | 482 | 5899228 | 6105141 | 487 | 6417940 | 6113024 | 278 |
| 6021673 | 6022294 | 168 | 6029839 | 6026184 | 170 | 5898733 | 6104760 | 482 | 5899259 | 6105144 | 487 | 6419159 | 6113030 | 266 |
| 6021796 | 6022316 | 157 | 6029891 | 6026192 | 172 | 5898740 | 6104766 | 482 | 5899273 | 6105150 | 487 | 6419166 | 6113032 | 266 |
| 6021918 | 6022332 | 161 | 6029952 | 6026206 | 172 | 5898757 | 6104769 | 482 | 5899457 | 6105153 | 487 | 6417957 | 6113034 | 280 |
| 6022038 | 6022359 | 162 | 6030132 | 6026273 | 174 | 5898764 | 6104772 | 482 | 5899464 | 6105156 | 487 | 6419173 | 6113040 | 265 |
| 6022151 | 6022375 | 166 | 6030194 | 6026281 | 174 | 5898771 | 6104778 | 482 | 5899501 | 6105162 | 487 | 6419197 | 6113042 | 265 |
| 6022212 | 6022383 | 154 | 6642076 | 6026311 | 176 | 5898788 | 6104781 | 482 | 5899525 | 6105165 | 487 | 6419203 | 6113050 | 265 |
| 6022274 | 6022391 | 168 | 6642137 | 6026338 | 176 | 5898795 | 6104784 | 482 | 5899570 | 6105168 | 487 | 6419210 | 6113052 | 265 |
| 6022519 | 6022448 | 154 | 6667451 | 6026354 | 135 | 5898849 | 6104790 | 483 | 5899617 | 6105174 | 488 | 6417988 | 6113054 | 279 |
| 6022694 | 6022499 | 155 | 6642793 | 6026362 | 135 | 5898856 | 6104793 | 483 | 5899624 | 6105177 | 488 | 6419227 | 6113060 | 264 |
| 6022755 | 6022502 | 157 | 6642854 | 6026370 | 135 | 5898863 | 6104796 | 483 | 5899686 | 6105180 | 488 | 6419234 | 6113062 | 264 |
| 6022816</ | | | | | | | | | | | | | | |

| GTIN | Prekės Nr. | Puslapi | GTIN | Prekės Nr. | Puslapi | GTIN | Prekės Nr. | Puslapi | GTIN | Prekės Nr. | Puslapi | GTIN | Prekės Nr. | Puslapi |
|---------|------------|---------|---------|------------|---------|---------|------------|---------|---------|------------|---------|---------|------------|---------|
| 6419388 | 6113200 | 267 | 5914211 | 6115789 | 386 | 5275930 | 6117648 | 468 | 5888932 | 6119356 | 451 | 6048236 | 6120176 | 456 |
| 6419395 | 6113202 | 267 | 5914297 | 6115795 | 387 | 5701132 | 6117653 | 469 | 5888949 | 6119362 | 452 | 6048243 | 6120178 | 456 |
| | €/vnt. | | 5914150 | 6115825 | 386 | 5275992 | 6117654 | 469 | 5888956 | 6119364 | 452 | 6048281 | 6120180 | 456 |
| 6419418 | 6113210 | 267 | 5914174 | 6115835 | 386 | 5276005 | 6117655 | 469 | 5888963 | 6119366 | 452 | 6048298 | 6120182 | 456 |
| 6419432 | 6113212 | 267 | 5914198 | 6115845 | 386 | 5701149 | 6117656 | 468 | 5888994 | 6119372 | 452 | 6048304 | 6120192 | 456 |
| 6418268 | 6113214 | 281 | 5914235 | 6115851 | 387 | 5405948 | 6117657 | 468 | 5889007 | 6119374 | 452 | 6048342 | 6120194 | 456 |
| 6419456 | 6113220 | 268 | 5914259 | 6115855 | 387 | 5405955 | 6117658 | 468 | 5889014 | 6119376 | 452 | 6048359 | 6120196 | 456 |
| 6419463 | 6113222 | 268 | 5914273 | 6115865 | 387 | 5701156 | 6117668 | 468 | 5889021 | 6119382 | 452 | 6048366 | 6120198 | 456 |
| 6419470 | 6113230 | 268 | 5914310 | 6115875 | 387 | 5701323 | 6117669 | 468 | 5889038 | 6119384 | 452 | 6048397 | 6120200 | 456 |
| 6419500 | 6113232 | 268 | 5914334 | 6115885 | 387 | 5276043 | 6117670 | 468 | 5889045 | 6119386 | 452 | 6048403 | 6120201 | 456 |
| 6418305 | 6113234 | 282 | 5914358 | 6115895 | 388 | 5276050 | 6117671 | 468 | 5983309 | 6119387 | 452 | 6048540 | 6120222 | 456 |
| 6419517 | 6113240 | 267 | 5914372 | 6115915 | 388 | 5623809 | 6117673 | 468 | 5983316 | 6119388 | 452 | 6048649 | 6120224 | 456 |
| 6419531 | 6113242 | 267 | 5914396 | 6115925 | 388 | 5623816 | 6117674 | 468 | 5983323 | 6119389 | 452 | 6048700 | 6120226 | 456 |
| 6419555 | 6113250 | 267 | 5914419 | 6115935 | 388 | 5701347 | 6117677 | 468 | 5889052 | 6119392 | 452 | 6048717 | 6120228 | 456 |
| 6419562 | 6113252 | 267 | 5914433 | 6115945 | 388 | 5696940 | 6117678 | 468 | 5889069 | 6119394 | 452 | 6048724 | 6120230 | 456 |
| 6418312 | 6113254 | 281 | 5914457 | 6115955 | 388 | 5405993 | 6117679 | 468 | 5889076 | 6119396 | 452 | 6048762 | 6120232 | 456 |
| 6419586 | 6113260 | 267 | 5914471 | 6115965 | 389 | 5276234 | 6117757 | 469 | 5889113 | 6119401 | 491 | 6048786 | 6120242 | 457 |
| 6419609 | 6113262 | 267 | 5914495 | 6115975 | 389 | 5276241 | 6117758 | 469 | 5889120 | 6119402 | 491 | 6048823 | 6120244 | 457 |
| 6419616 | 6113270 | 267 | 5914501 | 6115980 | 389 | | | | 5889137 | 6119403 | 491 | 6048847 | 6120246 | 457 |
| 6419630 | 6113272 | 267 | 5914518 | 6115982 | 389 | 5696896 | 6119202 | 475 | 5889144 | 6119407 | 491 | 6048885 | 6120248 | 457 |
| 6418374 | 6113274 | 281 | 5914525 | 6115985 | 389 | 5696902 | 6119204 | 475 | 5889175 | 6119408 | 491 | 6048892 | 6120250 | 457 |
| 6419647 | 6113280 | 268 | 5914532 | 6115995 | 389 | 5696940 | 6119206 | 475 | 5889182 | 6119409 | 491 | 6048946 | 6120252 | 457 |
| 6419661 | 6113282 | 268 | | | | 5696957 | 6119208 | 475 | 5889236 | 6119413 | 492 | 6048953 | 6120262 | 457 |
| 6418381 | 6113284 | 282 | | | | 5696964 | 6119210 | 475 | 5889199 | 6119414 | 492 | 6048991 | 6120264 | 457 |
| | €/m | | 5391630 | 6116073 | 273 | 5696971 | 6119212 | 475 | 5889205 | 6119415 | 492 | 6049004 | 6120266 | 457 |
| 6419685 | 6113290 | 266 | 6708970 | 6116108 | 274 | 5696988 | 6119214 | 472 | 5889243 | 6119421 | 491 | 6049011 | 6120268 | 457 |
| | €/vnt. | | | | | 5696995 | 6119216 | 472 | 5889250 | 6119422 | 491 | 6049028 | 6120270 | 457 |
| 6419814 | 6113300 | 268 | 6176236 | 6116116 | 274 | 5697008 | 6119218 | 472 | 5889267 | 6119423 | 491 | 6049066 | 6120272 | 457 |
| 6419821 | 6113302 | 268 | 5481485 | 6116152 | 273 | 5697015 | 6119220 | 478 | 5889298 | 6119427 | 491 | 6049073 | 6120292 | 454 |
| 6418411 | 6113304 | 282 | 5391647 | 6116163 | 273 | 5697022 | 6119222 | 478 | 5889304 | 6119428 | 491 | 6049141 | 6120294 | 454 |
| 6419845 | 6113310 | 265 | 5391654 | 6116193 | 274 | 5697039 | 6119224 | 478 | 5889311 | 6119429 | 491 | 6049196 | 6120296 | 454 |
| 6419869 | 6113312 | 265 | 5428688 | 6116201 | 273 | 5697046 | 6119226 | 478 | 5889328 | 6119433 | 492 | 6049240 | 6120302 | 454 |
| 6418398 | 6113314 | 279 | 5391661 | 6116203 | 273 | 5697053 | 6119228 | 478 | 5889359 | 6119434 | 492 | 6049257 | 6120304 | 455 |
| 6419876 | 6113320 | 268 | 5428695 | 6116261 | 274 | 5697060 | 6119230 | 478 | 5889366 | 6119435 | 492 | 6049264 | 6120306 | 455 |
| 6419883 | 6113322 | 268 | 5391678 | 6116263 | 274 | 5697077 | 6119232 | 477 | 6410415 | 6119490 | 493 | 6049301 | 6120312 | 457 |
| 6418428 | 6113324 | 282 | 5391685 | 6116403 | 274 | 5697084 | 6119234 | 477 | 6410439 | 6119492 | 493 | 6049318 | 6120314 | 457 |
| | €/m | | 5391692 | 6116493 | 273 | 5697121 | 6119236 | 477 | 6439041 | 6119494 | 493 | 6049363 | 6120316 | 457 |
| 6419913 | 6113400 | 270 | 6211456 | 6116752 | 389 | 5697138 | 6119238 | 475 | | | | 6049424 | 6120322 | 458 |
| 6419920 | 6113402 | 270 | | | | 5697145 | 6119240 | 475 | 6049134 | 6120001 | 470 | 6049493 | 6120324 | 458 |
| | €/vnt. | | 5438069 | 6117190 | 467 | 5697183 | 6119242 | 475 | 6049127 | 6120003 | 470 | 6049547 | 6120326 | 458 |
| 6419937 | 6113410 | 271 | 5483540 | 6117191 | 467 | 5697190 | 6119244 | 476 | 6049189 | 6120005 | 470 | 6049387 | 6120340 | 463 |
| 6419944 | 6113412 | 271 | 5438090 | 6117192 | 467 | 5697206 | 6119246 | 476 | 6046966 | 6120008 | 453 | 6049431 | 6120344 | 463 |
| 6419975 | 6113420 | 271 | 5483571 | 6117193 | 467 | 5697244 | 6119248 | 476 | 6046973 | 6120010 | 453 | 6049486 | 6120346 | 463 |
| 6419982 | 6113422 | 271 | 5670933 | 6117196 | 467 | 5697251 | 6119250 | 472 | 6047024 | 6120012 | 453 | 6049509 | 6120348 | 463 |
| 6418565 | 6113424 | 285 | 5670940 | 6117197 | 467 | 5697268 | 6119252 | 472 | 6047031 | 6120014 | 453 | 6049554 | 6120350 | 463 |
| 6419999 | 6113430 | 270 | 5438113 | 6117198 | 467 | 5697305 | 6119254 | 472 | 6047086 | 6120016 | 453 | 6049608 | 6120352 | 463 |
| 6420001 | 6113432 | 270 | 5008866 | 6117200 | 459 | 5697312 | 6119256 | 478 | 6047093 | 6120018 | 453 | 6049615 | 6120362 | 463 |
| 6420032 | 6113440 | 270 | 5462231 | 6117202 | 459 | 5697329 | 6119258 | 478 | 6047109 | 6120022 | 453 | 6049622 | 6120364 | 463 |
| 6420049 | 6113442 | 270 | 5616016 | 6117203 | 459 | 5697374 | 6119260 | 478 | 6047130 | 6120024 | 453 | 6049660 | 6120366 | 463 |
| 6418602 | 6113444 | 284 | 6235155 | 6117325 | 471 | 5697381 | 6119262 | 478 | 6047147 | 6120026 | 453 | 6049677 | 6120368 | 463 |
| 6420056 | 6113450 | 270 | 6235216 | 6117329 | 472 | 5697428 | 6119264 | 478 | 6047154 | 6120028 | 453 | 6049721 | 6120370 | 463 |
| 6420063 | 6113452 | 270 | 6235276 | 6117337 | 471 | 5697435 | 6119266 | 478 | 6047208 | 6120030 | 453 | 6049738 | 6120372 | 463 |
| 6420094 | 6113460 | 270 | 6235339 | 6117341 | 471 | 5697442 | 6119268 | 477 | 6047222 | 6120032 | 453 | 6049745 | 6120382 | 463 |
| 6420100 | 6113462 | 270 | 5887515 | 6117346 | 473 | 5697480 | 6119270 | 477 | 6047260 | 6120042 | 453 | 6049783 | 6120384 | 463 |
| 6418633 | 6113464 | 284 | 5887522 | 6117348 | 472 | 5697497 | 6119272 | 477 | 6047277 | 6120044 | 453 | 6049790 | 6120386 | 463 |
| 6420117 | 6113470 | 271 | 6117499 | 6117406 | 470 | 5887331 | 6119280 | 477 | 6047321 | 6120046 | 453 | 6049974 | 6120388 | 463 |
| 6420124 | 6113472 | 271 | 5701279 | 6117407 | 470 | 5887348 | 6119282 | 477 | 6047345 | 6120048 | 453 | 6050024 | 6120390 | 463 |
| 6418657 | 6113474 | 285 | 6214037 | 6117408 | 470 | 5887379 | 6119284 | 477 | 6047383 | 6120050 | 453 | 6050031 | 6120392 | 463 |
| 6420155 | 6113480 | 271 | 6164813 | 6117410 | 470 | 5887386 | 6119286 | 477 | 6047390 | 6120052 | 453 | 6050154 | 6120412 | 463 |
| 6420162 | 6113482 | 271 | 6164820 | 6117411 | 470 | 5887393 | 6119288 | 477 | 6047444 | 6120072 | 453 | 6050208 | 6120414 | 463 |
| 6418664 | 6113484 | 285 | 6164851 | 6117412 | 470 | 5887409 | 6119290 | 477 | 6047468 | 6120074 | 453 | 6050222 | 6120416 | 463 |
| | €/m | | 6117550 | 6117414 | 470 | 5887430 | 6119292 | 471 | 6047505 | 6120076 | 453 | 6050253 | 6120418 | 463 |
| 6450824 | 6114200 | 304 | 5701286 | 6117415 | 470 | 5887447 | 6119294 | 471 | 6047512 | 6120078 | 453 | 6050260 | 6120420 | 463 |
| 6450831 | 6114210 | 304 | 6215652 | 6117416 | 470 | 5887454 | 6119296 | 471 | 6047529 | 6120080 | 453 | 6050277 | 6120422 | 463 |
| | €/vnt. | | 6133833 | 6117420 | 470 | 5888024 | 6119298 | 471 | 6047567 | 6120082 | 453 | 6050314 | 6120432 | 464 |
| 6450848 | 6114220 | 305 | 6133840 | 6117421 | 470 | 5887492 | 6119300 | 471 | 6047574 | 6120102 | 454 | 6050321 | 6120434 | 464 |
| 6450893 | 6114230 | 305 | 6133857 | 6117422 | 470 | 5887508 | 6119302 | 471 | 6047581 | 6120104 | 454 | 6050345 | 6120436 | 464 |
| 6450909 | 6114240 | 305 | 6215713 | 6117428 | 470 | 5925491 | 6119304 | 479 | 6047628 | 6120106 | 454 | 6050376 | 6120438 | 464 |
| 6450930 | 6 | | | | | | | | | | | | | |

Sąrašas pagal numerius

| GTIN | Prekės Nr. | Puslapi | GTIN | Prekės Nr. | Puslapi | GTIN | Prekės Nr. | Puslapi | GTIN | Prekės Nr. | Puslapi | GTIN | Prekės Nr. | Puslapi |
|---------|------------|---------|---------|------------|---------|---------|------------|---------|---------|------------|---------|---------|------------|------------|
| | €/vnt. | | | €/vnt. | | | €/vnt. | | | €/vnt. | | | €/vnt. | |
| 6050734 | 6120508 | 464 | 6098293 | 6152007 | 124 | 6583270 | 6158773 | 147 | 6641956 | 6161987 | 144 | 5813941 | 6175562 | 191 |
| 6050741 | 6120510 | 464 | 6098354 | 6152015 | 126 | 6643158 | 6158781 | 135 | 6581719 | 6161995 | 146 | 5813958 | 6175566 | 192 |
| 6050758 | 6120512 | 464 | 6507610 | 6152031 | 129 | 6434831 | 6158803 | 145 | | | | 5813965 | 6175570 | 193 |
| 6050796 | 6120532 | 465 | 6098477 | 6152058 | 131 | 6507559 | 6158838 | 129 | 6108619 | 6162002 | 148 | 5933809 | 6175572 | 186 |
| 6050802 | 6120534 | 465 | 6507375 | 6152082 | 140 | 6507498 | 6158846 | 131 | 6108671 | 6162010 | 150 | 5934073 | 6175578 | 187 |
| 6050819 | 6120536 | 465 | 6507252 | 6152104 | 136 | 6507436 | 6158889 | 140 | 6108732 | 6162029 | 152 | 5922780 | 6175581 | 188 |
| 6050826 | 6120538 | 465 | 6098712 | 6152309 | 124 | | | | 6108978 | 6162207 | 154 | 5814016 | 6175590 | 189 |
| 6050857 | 6120540 | 465 | 6098712 | 6152317 | 126 | 6103997 | 6159370 | 179 | 6109036 | 6162215 | 156 | 5814023 | 6175594 | 190 |
| 6050864 | 6120542 | 465 | 6507795 | 6152384 | 137 | | | | 6109098 | 6162223 | 160 | 5814030 | 6175598 | 191 |
| 6050871 | 6120552 | 465 | 6099139 | 6152600 | 124 | 6577637 | 6160018 | 133 | 6109159 | 6162231 | 162 | 5814047 | 6175602 | 192 |
| 6050918 | 6120554 | 465 | 6099191 | 6152619 | 126 | 6577811 | 6160026 | 129 | 6109210 | 6162258 | 166 | 5814054 | 6175606 | 193 |
| 6050925 | 6120556 | 465 | 6507733 | 6152686 | 136 | 6577996 | 6160034 | 131 | 6109272 | 6162266 | 168 | 5933830 | 6175612 | 186 |
| 6050949 | 6120558 | 465 | | | | 6578177 | 6160042 | 138 | 6638710 | 6162274 | 164 | 5934127 | 6175618 | 187 |
| 6050970 | 6120560 | 465 | 6099559 | 6153003 | 124 | 6578351 | 6160050 | 140 | 6640096 | 6162290 | 158 | 5922841 | 6175624 | 188 |
| 6050987 | 6120562 | 465 | 6099610 | 6153011 | 126 | 6578719 | 6160077 | 142 | 6109333 | 6162401 | 170 | 5814061 | 6175626 | 189 |
| 6050994 | 6120572 | 465 | 6507917 | 6153089 | 136 | 6641413 | 6160085 | 144 | 6109395 | 6162428 | 172 | 5814078 | 6175630 | 190 |
| 6051038 | 6120574 | 465 | 6099979 | 6153291 | 124 | 6584598 | 6160093 | 146 | 6109456 | 6162452 | 174 | 5814085 | 6175634 | 191 |
| 6051045 | 6120576 | 465 | 6804498 | 6153305 | 126 | 6105915 | 6160107 | 148 | 6501618 | 6162479 | 176 | 5814092 | 6175638 | 192 |
| 6051052 | 6120578 | 465 | 6507856 | 6153372 | 136 | 6105977 | 6160115 | 150 | 6643219 | 6162487 | 135 | 5814108 | 6175642 | 193 |
| 6051069 | 6120580 | 465 | 6100392 | 6153593 | 125 | 6106035 | 6160123 | 152 | 6642670 | 6162495 | 128 | 5933885 | 6175648 | 186 |
| 6051090 | 6120582 | 465 | 6100453 | 6153607 | 127 | 6106271 | 6160301 | 154 | 6583454 | 6162509 | 134 | 5934158 | 6175654 | 187 |
| 6051335 | 6120602 | 465 | 6507672 | 6153674 | 137 | 6106332 | 6160328 | 156 | 6583577 | 6162517 | 130 | 5922896 | 6175658 | 188 |
| 6051342 | 6120604 | 465 | | | | 6106394 | 6160336 | 160 | 6583690 | 6162525 | 132 | 5814115 | 6175662 | 189 |
| 6051359 | 6120606 | 465 | 6492138 | 6154026 | 124 | 6106455 | 6160344 | 162 | 6583812 | 6162533 | 139 | 5814122 | 6175666 | 190 |
| 6051397 | 6120608 | 465 | 6491650 | 6154034 | 126 | 6106516 | 6160352 | 166 | 6583935 | 6162541 | 141 | 5814139 | 6175670 | 191 |
| 6051403 | 6120610 | 465 | 6974481 | 6154069 | 136 | 6106578 | 6160360 | 168 | 6584239 | 6162576 | 143 | 5814146 | 6175674 | 192 |
| 6051427 | 6120612 | 465 | 6491957 | 6154115 | 124 | 6638178 | 6160379 | 164 | 6641239 | 6162584 | 145 | 5814153 | 6175678 | 193 |
| 6051458 | 6120622 | 466 | 6491476 | 6154123 | 126 | 6639557 | 6160395 | 158 | 6583331 | 6162592 | 147 | 5933915 | 6175684 | 186 |
| 6051465 | 6120624 | 466 | 6493272 | 6154166 | 137 | 6106639 | 6160484 | 170 | 6109517 | 6162606 | 149 | 5934189 | 6175690 | 187 |
| 6051472 | 6120626 | 466 | 6491896 | 6154212 | 124 | 6106691 | 6160492 | 172 | 6109579 | 6162614 | 151 | 5922926 | 6175694 | 188 |
| 6051519 | 6120628 | 466 | 6491414 | 6154220 | 126 | 6106752 | 6160522 | 174 | 6109630 | 6162622 | 153 | 5814160 | 6175698 | 189 |
| 6051526 | 6120630 | 466 | 6493333 | 6154255 | 136 | 6502035 | 6160549 | 176 | 6109876 | 6162800 | 155 | 5814177 | 6175702 | 190 |
| 6051540 | 6120632 | 466 | 6492077 | 6154328 | 124 | 6579013 | 6160603 | 133 | 6109937 | 6162819 | 157 | 5814184 | 6175706 | 191 |
| 6051571 | 6120642 | 466 | 6491599 | 6154336 | 126 | 6579198 | 6160611 | 129 | 6109999 | 6162827 | 161 | 5814191 | 6175710 | 192 |
| 6051588 | 6120644 | 466 | 6974542 | 6154360 | 136 | 6579372 | 6160638 | 131 | 6110056 | 6162835 | 163 | 5814207 | 6175714 | 193 |
| 6051595 | 6120646 | 466 | 6492015 | 6154417 | 124 | 6579556 | 6160646 | 138 | 6110117 | 6162843 | 167 | 5814597 | 6175928 | 188 |
| 6051632 | 6120648 | 466 | 6491537 | 6154425 | 126 | 6579730 | 6160654 | 140 | 6110179 | 6162851 | 169 | 5814603 | 6175932 | 189 |
| 6051649 | 6120650 | 466 | 6493210 | 6154468 | 136 | 6580095 | 6160670 | 142 | 6637997 | 6162878 | 165 | 5814610 | 6175936 | 190 |
| 6051663 | 6120652 | 466 | 6491834 | 6154514 | 125 | 6641598 | 6160689 | 144 | 6639373 | 6162886 | 159 | 5814627 | 6175940 | 191 |
| 6048410 | 6120672 | 466 | 6491353 | 6154522 | 127 | 6580279 | 6160697 | 146 | | | | 5814863 | 6175944 | 192 |
| 6048427 | 6120674 | 466 | 6493395 | 6154557 | 137 | 6106813 | 6160700 | 148 | 6110230 | 6163009 | 171 | 5814870 | 6175948 | 193 |
| 6048465 | 6120676 | 466 | | | | 6106875 | 6160719 | 150 | 6110292 | 6163017 | 173 | 5922803 | 6175964 | 188 |
| 6048472 | 6120678 | 466 | 6543199 | 6156207 | 182 | 6106936 | 6160727 | 152 | 6110353 | 6163041 | 175 | 5814887 | 6175968 | 189 |
| 6048489 | 6120680 | 466 | 6543137 | 6156223 | 182 | 6107179 | 6160905 | 154 | 6651436 | 6163076 | 177 | 5814894 | 6175972 | 190 |
| 6048526 | 6120682 | 466 | 6543076 | 6156231 | 182 | 6107230 | 6160913 | 156 | | | | 5814900 | 6175976 | 191 |
| 6048533 | 6120692 | 466 | | | | 6107292 | 6160921 | 160 | | €/m | | 5814917 | 6175980 | 192 |
| 6048588 | 6120694 | 466 | 6577576 | 6158226 | 133 | 6107353 | 6160948 | 162 | 6438433 | 6168701 | 136 | 5814924 | 6175984 | 193 |
| 6048595 | 6120696 | 466 | 6577750 | 6158234 | 129 | 6107414 | 6160956 | 166 | 6438495 | 6168728 | 136 | | | |
| 6048601 | 6120698 | 466 | 6577934 | 6158242 | 131 | 6107476 | 6160964 | 168 | 6801671 | 6168736 | 136 | 5922865 | 6176000 | 188 |
| 6048656 | 6120700 | 466 | 6578115 | 6158250 | 138 | 6638352 | 6160972 | 164 | 6802159 | 6168744 | 136 | 5814955 | 6176004 | 189 |
| 6048663 | 6120702 | 466 | 6578290 | 6158269 | 140 | 6639731 | 6160980 | 158 | | | | 5814962 | 6176008 | 190 |
| 6049851 | 6120722 | 459 | 6578658 | 6158285 | 142 | | | | | €/vnt. | | 5814979 | 6176012 | 191 |
| 6049868 | 6120724 | 459 | 6578832 | 6158293 | 146 | 6107537 | 6161103 | 170 | 6111619 | 6169309 | 178 | 5814986 | 6176016 | 192 |
| 6049899 | 6120726 | 460 | 6641352 | 6158307 | 144 | 6107599 | 6161111 | 172 | 6111671 | 6169317 | 179 | 5815020 | 6176020 | 193 |
| 6049905 | 6120728 | 460 | 6578955 | 6158331 | 133 | 6107650 | 6161154 | 174 | 6111732 | 6169325 | 180 | 5922919 | 6176036 | 188 |
| 6049912 | 6120730 | 460 | 6579136 | 6158358 | 129 | 6501854 | 6161170 | 176 | 6782291 | 6169368 | 180 | 5815037 | 6176040 | 189 |
| 6049967 | 6120732 | 460 | 6579310 | 6158366 | 131 | 6581894 | 6161200 | 133 | 6111855 | 6169376 | 179 | 5815044 | 6176044 | 190 |
| 6049981 | 6120734 | 460 | 6579495 | 6158374 | 138 | 6582075 | 6161219 | 129 | 6111916 | 6169384 | 179 | 5815075 | 6176048 | 191 |
| 6050017 | 6120736 | 460 | 6579679 | 6158382 | 140 | 6582259 | 6161227 | 131 | 6782475 | 6169422 | 180 | 5815082 | 6176052 | 192 |
| 6050079 | 6120738 | 461 | 6580033 | 6158404 | 142 | 6582433 | 6161235 | 138 | 6112098 | 6169430 | 179 | 5815099 | 6176056 | 193 |
| 6050086 | 6120740 | 461 | 6580217 | 6158412 | 146 | 6582617 | 6161243 | 140 | 6112159 | 6169449 | 179 | 5922971 | 6176072 | 188 |
| 6050109 | 6120742 | 461 | 6641536 | 6158420 | 144 | 6582976 | 6161278 | 142 | | | | 5815105 | 6176076 | 189 |
| 6050147 | 6120744 | 461 | 6580392 | 6158455 | 133 | 6641772 | 6161286 | 144 | | €/m | | 5815112 | 6176080 | 190 |
| 6467822 | 6120746 | 459 | 6580576 | 6158463 | 129 | 6583157 | 6161294 | 146 | 5933779 | 6175375 | 186 | 5815129 | 6176084 | 191 |
| 6333578 | 6120782 | 455 | 6580750 | 6158471 | 131 | 6107711 | 6161308 | 148 | 5933953 | 6175390 | 187 | 5815136 | 6176088 | 192 |
| 6333561 | 6120799 | 455 | 6580934 | 6158498 | 138 | 6107773 | 6161316 | 151 | 5812456 | 6175400 | 188 | 5815143 | 6176092 | 193 |
| | | | 6581115 | 6158501 | 141 | 6107834 | 6161324 | 153 | 5812463 | 6175405 | 189 | | | €/100 vnt. |
| | | | 6581474 | 6158536 | 142 | 6108077 | 6161502 | 154 | 5812470 | 6175410 | 190 | 5817864 | 6176122 | 194 |
| 6798070 | 6150071 | 122 | 6581658 | 6158544 | 146 | 6108138 | 6161510 | 157 | 5812487 | 6175415 | 191 | 5817895 | 6176125 | 194 |
| 6798131 | 6150098 | 122 | 6641895 | 6158552 | 144 | 6108190 | 6161529 | 161 | 5812494 | 6175420 | 192 | 5817901 | 6176128 | 194 |
| 6798193 | 6150101 | 122 | 6581832 | 6158587 | 133 | 6108251 | 6161537 | 162 | 5812500 | 6175425 | 193 | 5817918 | 6176131 | 194 |
| 6097579 | 6150152 | 122 | 6582013 | 6158595 | 129 | 6108312 | 6161545 | 166 | 5817789 | 6175460 | 188 | | | €/m |
| 6097630 | 6150160 | 122 | 6582198 | 6158609 | 131 | 6108374 | 6161553 | 168 | 5817796 | 6175463 | 189 | | | |
| 6097692 | 6150179 | 122 | 6582372 | 6158617 | 138 | 6638536 | 6161561 | 164 | 5817802 | 6175466 | 190 | 6000050 | 6178001 | 228 |
| 6097753 | 6150187 | 123 | 6582556 | 6158625 | 140 | 6639915 | 6161596 | 158 | 5817833 | 6175469 | 191 | 6000173 | 6178003 | 228 |
| 6493159 | 6150268 | 122 | 6582914 | 6158641 | 142 | 6108435 | | | | | | | | |

| GTIN | Prekės Nr. | Puslapi | GTIN | Prekės Nr. | Puslapi | GTIN | Prekės Nr. | Puslapi | GTIN | Prekės Nr. | Puslapi | GTIN | Prekės Nr. | Puslapi |
|---------|------------|---------|---------|------------|---------|---------|------------|---------|---------|------------|---------|---------|------------|---------|
| | €/m | | | €/m | | | €/vnt. | | | €/vnt. | | | €/vnt. | |
| 6001613 | 6178035 | 231 | 5803744 | 6178582 | 256 | 6677771 | 6183417 | 157 | 6795253 | 6192149 | 129 | 6713059 | 6193307 | 161 |
| 6001736 | 6178037 | 232 | 5803829 | 6178585 | 256 | 6677832 | 6183425 | 161 | 6494712 | 6192157 | 131 | 6713110 | 6193315 | 163 |
| 6001859 | 6178039 | 232 | 5803836 | 6178588 | 256 | 6677894 | 6183433 | 162 | 6795314 | 6192165 | 133 | 6492855 | 6193323 | 165 |
| 6002214 | 6178050 | 232 | | €/vnt. | | 6677955 | 6183441 | 164 | 6504855 | 6192173 | 138 | 6713172 | 6193331 | 167 |
| 6002337 | 6178052 | 233 | 6149100 | 6178643 | 252 | 6678013 | 6183468 | 166 | 6795376 | 6192181 | 140 | 6797592 | 6193358 | 169 |
| 6002450 | 6178054 | 233 | | €/100 vnt. | | 6678075 | 6183476 | 168 | 6795437 | 6192211 | 142 | 6492916 | 6193366 | 159 |
| 6002573 | 6178056 | 233 | 6017829 | 6178650 | 259 | 6678136 | 6183484 | 158 | 6497171 | 6192238 | 144 | 5042518 | 6193387 | 171 |
| 6002696 | 6178059 | 234 | | €/m | | 6678198 | 6183522 | 170 | 6795499 | 6192246 | 146 | 5042587 | 6193391 | 173 |
| 6002818 | 6178061 | 234 | 5981459 | 6178670 | 256 | 6678259 | 6183530 | 172 | 6795550 | 6192254 | 148 | 5042655 | 6193395 | 175 |
| | €/100 vnt. | | 5981466 | 6178674 | 256 | 6678310 | 6183557 | 174 | 6795611 | 6192262 | 150 | 5042723 | 6193399 | 177 |
| 6008339 | 6178092 | 250 | 5981473 | 6178678 | 256 | 6222131 | 6183573 | 176 | 6220878 | 6192270 | 152 | 6223695 | 6193501 | 129 |
| | €/m | | 5981480 | 6178682 | 258 | 6673933 | 6183603 | 128 | 6360970 | 6192319 | 154 | 6975266 | 6193528 | 131 |
| | | | 5981497 | 6178686 | 258 | 6673995 | 6183611 | 134 | 6801558 | 6192327 | 156 | 6507313 | 6193560 | 140 |
| 6004850 | 6178201 | 235 | | €/vnt. | | 6674053 | 6183654 | 135 | 6354559 | 6192335 | 160 | 5461814 | 6193580 | 150 |
| 6004973 | 6178203 | 235 | | | | 6674114 | 6183662 | 139 | 6353057 | 6192343 | 162 | 5462170 | 6193582 | 150 |
| 6005093 | 6178205 | 235 | 6674657 | 6182011 | 133 | 6674176 | 6183697 | 143 | 6492312 | 6192351 | 164 | 5461821 | 6193586 | 152 |
| 6005215 | 6178207 | 236 | 6674718 | 6182062 | 138 | 6674237 | 6183700 | 145 | 6351855 | 6192378 | 166 | 5462187 | 6193588 | 152 |
| 6005307 | 6178209 | 236 | 6674770 | 6182097 | 142 | 6674299 | 6183727 | 147 | 6795673 | 6192386 | 168 | 5461838 | 6193590 | 156 |
| 6005406 | 6178211 | 236 | 6674831 | 6182100 | 144 | 6674350 | 6183735 | 149 | 6492374 | 6192394 | 158 | 5462217 | 6193592 | 156 |
| 6005505 | 6178213 | 237 | 6674893 | 6182119 | 146 | 6674411 | 6183743 | 151 | 5042464 | 6192416 | 170 | 5461845 | 6193596 | 160 |
| 6005802 | 6178225 | 237 | 6674954 | 6182127 | 148 | 6674473 | 6183751 | 153 | 5042532 | 6192420 | 172 | 5462224 | 6193598 | 160 |
| 6005932 | 6178227 | 237 | 6675012 | 6182135 | 150 | 6678372 | 6183808 | 155 | 5042600 | 6192424 | 174 | | | |
| 6006052 | 6178229 | 238 | 6675074 | 6182143 | 152 | 6678433 | 6183816 | 157 | 5042693 | 6192428 | 176 | 6448272 | 6194036 | 178 |
| 6006175 | 6178231 | 238 | 6675739 | 6182194 | 154 | 6678495 | 6183824 | 161 | 6796212 | 6192459 | 129 | 6448098 | 6194044 | 179 |
| 6006298 | 6178233 | 238 | 6675791 | 6182208 | 156 | 6678556 | 6183832 | 163 | 6494774 | 6192467 | 131 | 6447978 | 6194052 | 179 |
| 6006410 | 6178236 | 239 | 6675852 | 6182216 | 160 | 6678617 | 6183840 | 165 | 6796274 | 6192475 | 133 | 6447497 | 6194060 | 180 |
| 6009411 | 6178302 | 240 | 6675913 | 6182224 | 162 | 6678679 | 6183859 | 167 | 6504978 | 6192483 | 138 | 6628636 | 6194109 | 179 |
| 6009534 | 6178305 | 240 | 6675975 | 6182232 | 164 | 6678730 | 6183867 | 169 | 6796335 | 6192491 | 141 | 6628575 | 6194117 | 179 |
| 6009657 | 6178307 | 240 | 6676033 | 6182240 | 166 | 6678792 | 6183875 | 159 | 6796397 | 6192513 | 142 | 6628513 | 6194125 | 180 |
| 6009732 | 6178310 | 241 | 6676095 | 6182259 | 168 | 6678853 | 6183913 | 171 | 6497232 | 6192521 | 144 | 6628452 | 6194133 | 180 |
| 6009831 | 6178312 | 241 | 6676156 | 6182267 | 158 | 6678914 | 6183921 | 173 | 6796458 | 6192548 | 146 | 6628391 | 6194141 | 180 |
| 6009930 | 6178314 | 241 | 6676217 | 6182305 | 170 | 6678976 | 6183956 | 175 | 6796519 | 6192556 | 148 | 6628339 | 6194184 | 179 |
| 6010073 | 6178316 | 242 | 6676279 | 6182313 | 172 | 6679034 | 6183980 | 177 | 6796571 | 6192564 | 150 | 6618910 | 6194192 | 179 |
| 6010196 | 6178320 | 242 | 6676330 | 6182348 | 174 | | | | 6500833 | 6192572 | 152 | 6618859 | 6194206 | 180 |
| 6010318 | 6178322 | 242 | 6501977 | 6182364 | 176 | | | €/m | 6351794 | 6192610 | 154 | 6349814 | 6194214 | 180 |
| 6010400 | 6178324 | 243 | 6675197 | 6182402 | 133 | 6794058 | 6191002 | 128 | 6492435 | 6192629 | 156 | | | |
| 6010509 | 6178326 | 243 | 6675258 | 6182445 | 138 | 6794119 | 6191010 | 129 | 6712519 | 6192637 | 160 | | €/m | |
| 6010608 | 6178328 | 243 | 6675319 | 6182488 | 142 | 6494590 | 6191029 | 131 | 6712571 | 6192645 | 162 | 6096329 | 6199103 | 220 |
| 6010707 | 6178330 | 244 | 6675371 | 6182496 | 144 | 6794171 | 6191037 | 133 | 6492497 | 6192653 | 164 | 6096442 | 6199109 | 220 |
| 6010806 | 6178334 | 244 | 6675432 | 6182526 | 146 | 6496938 | 6191045 | 135 | 6712632 | 6192661 | 166 | | €/vnt. | |
| 6010929 | 6178336 | 244 | 6675494 | 6182534 | 148 | 6505036 | 6191053 | 138 | 6796632 | 6192688 | 168 | 6096503 | 6199122 | 220 |
| 6011049 | 6178338 | 245 | 6675555 | 6182542 | 150 | 6794232 | 6191061 | 140 | 6492558 | 6192696 | 158 | 6100057 | 6199128 | 220 |
| 6011162 | 6178341 | 245 | 6675616 | 6182550 | 152 | 6794294 | 6191096 | 142 | 5042471 | 6192718 | 170 | 6119615 | 6199133 | 220 |
| | €/100 vnt. | | 6676392 | 6182593 | 154 | 6497058 | 6191118 | 144 | 5042549 | 6192722 | 172 | 6153312 | 6199139 | 220 |
| 6011285 | 6178349 | 250 | 6676453 | 6182607 | 156 | 6363490 | 6191126 | 146 | 5042631 | 6192726 | 174 | 6153497 | 6199150 | 220 |
| | €/m | | 6676514 | 6182615 | 160 | 6794355 | 6191134 | 148 | 5042709 | 6192730 | 176 | 6153558 | 6199156 | 220 |
| 6013197 | 6178420 | 246 | 6676576 | 6182623 | 162 | 6794416 | 6191142 | 150 | 6796694 | 6192750 | 129 | 6153619 | 6199163 | 220 |
| 6013319 | 6178422 | 246 | 6676637 | 6182631 | 164 | 6501199 | 6191150 | 152 | 6494835 | 6192769 | 131 | 6153794 | 6199169 | 220 |
| 6013432 | 6178424 | 246 | 6676699 | 6182658 | 166 | 6363018 | 6191193 | 154 | 6796755 | 6192777 | 133 | 6153855 | 6199180 | 220 |
| 6013555 | 6178426 | 247 | 6676750 | 6182666 | 168 | 6491292 | 6191207 | 156 | 6504916 | 6192785 | 138 | 6154036 | 6199186 | 220 |
| 6013678 | 6178428 | 247 | 6676811 | 6182674 | 158 | 6363438 | 6191215 | 160 | 6796816 | 6192793 | 140 | | €/m | |
| 6013791 | 6178430 | 247 | 6676873 | 6182712 | 170 | 6363377 | 6191223 | 162 | 6796878 | 6192815 | 142 | 6154098 | 6199202 | 222 |
| 6013913 | 6178435 | 248 | 6676934 | 6182720 | 172 | 6491230 | 6191231 | 164 | 6497294 | 6192823 | 144 | 6154272 | 6199208 | 222 |
| 6014033 | 6178437 | 248 | 6676996 | 6182747 | 174 | 6363193 | 6191258 | 166 | 6796939 | 6192831 | 146 | | €/vnt. | |
| 6014156 | 6178439 | 248 | 6501793 | 6182763 | 176 | 6794478 | 6191266 | 168 | 6796991 | 6192858 | 148 | 6154333 | 6199223 | 222 |
| 6015184 | 6178441 | 249 | 6672851 | 6182801 | 133 | 6799459 | 6191274 | 158 | 6797059 | 6192866 | 151 | 6154517 | 6199229 | 222 |
| 6040209 | 6178480 | 228 | 6672912 | 6182852 | 138 | 5042273 | 6191304 | 170 | 6496990 | 6192874 | 153 | 6154579 | 6199232 | 222 |
| 6040322 | 6178482 | 228 | 6672974 | 6182887 | 142 | 5042280 | 6191312 | 172 | 6712694 | 6192912 | 154 | 6155774 | 6199238 | 222 |
| 6040445 | 6178484 | 229 | 6673032 | 6182895 | 144 | 5042297 | 6191347 | 174 | 6492619 | 6192920 | 157 | 6155835 | 6199251 | 222 |
| 6040568 | 6178486 | 229 | 6673094 | 6182917 | 146 | 5042303 | 6191355 | 176 | 6712755 | 6192939 | 161 | 6156016 | 6199257 | 222 |
| 6040681 | 6178488 | 230 | 6673155 | 6182925 | 148 | | €/vnt. | | 6712816 | 6192947 | 162 | 6156078 | 6199262 | 222 |
| 6040803 | 6178490 | 230 | 6673216 | 6182933 | 150 | 6794652 | 6191843 | 129 | 6492671 | 6192955 | 164 | 6156375 | 6199268 | 222 |
| 6040926 | 6178492 | 232 | 6673278 | 6182941 | 152 | 6494651 | 6191851 | 131 | 6712878 | 6192963 | 166 | 6156559 | 6199281 | 222 |
| 6041282 | 6178504 | 240 | | | | 6794713 | 6191878 | 133 | 6797110 | 6192971 | 168 | 6156672 | 6199287 | 222 |
| 6041404 | 6178506 | 240 | 6677054 | 6183018 | 154 | 6502219 | 6191886 | 138 | 6492732 | 6192998 | 158 | 6156795 | 6199402 | 221 |
| 6041527 | 6178508 | 241 | 6677115 | 6183026 | 156 | 6794775 | 6191894 | 140 | | | | 6156979 | 6199408 | 221 |
| 6041640 | 6178510 | 242 | 6677177 | 6183034 | 160 | 6794836 | 6191924 | 142 | 5042488 | 6193021 | 170 | 6157037 | 6199421 | 221 |
| 6041763 | 6178512 | 243 | 6677238 | 6183042 | 162 | 6976829 | 6191932 | 144 | 5042570 | 6193025 | 172 | 6157570 | 6199427 | 221 |
| 6041886 | 6178514 | 244 | 6677290 | 6183050 | 164 | 6794898 | 6191940 | 146 | 5042648 | 6193029 | 174 | 6157938 | 6199442 | 221 |
| | €/100 vnt. | | 6677352 | 6183069 | 166 | 6794959 | 6191959 | 148 | 5042716 | 6193033 | 176 | 6158713 | 6199448 | 221 |
| 6014279 | 6178520 | 250 | 6677415 | 6183077 | 168 | 6795017 | 6191967 | 150 | 6797172 | 6193099 | 128 | 6158775 | 6199461 | 221 |
| 6337057 | 6178525 | 250 | 6677474 | 6183085 | 158 | 6221110 | 6191975 | 152 | 6797233 | 6193102 | 130 | 6158959 | 6199467 | 221 |
| | €/vnt. | | 6677535 | 6183123 | 170 | | | | 6975624 | 6193110 | 132 | | | |
| 6014514 | 6178527 | 250 | 6677597 | 6183131 | 172 | 6362950 | 6192017 | 154 | 6797295 | 6193129 | 134 | | €/m | |
| 6014637 | 6178529 | 250 | 6677658 | 6183166 | 174 | 6799879 | 6192025 | 156 | 6976768 | 6193137 | 135 | 6651672 | 6246966 | 198 |
| 6014750 | 6178535 | 251 | 6501373 | 6183182 | 176 | 6362776 | 6192033 | 160 | 6504794 | 6193145 | 139 | 6118878 | 62469 | |

| GTIN | Prekės Nr. | Puslapi | GTIN | Prekės Nr. | Puslapi | GTIN | Prekės Nr. | Puslapi | GTIN | Prekės Nr. | Puslapi | GTIN | Prekės Nr. | Puslapi |
|---------|------------|---------|---------|------------|---------|---------|------------|---------|---------|------------|---------|---------|------------|---------|
| 6652754 | 6247431 | 198 | 6503292 | 6249795 | 206 | 5656746 | 6274501 | 294 | 5658306 | 6274930 | 398 | 5662587 | 6277710 | 332 |
| 6118991 | 6247434 | 199 | 6575770 | 6249817 | 208 | 5656753 | 6274502 | 294 | 5658375 | 6274940 | 398 | 5662631 | 6277720 | 333 |
| 6315253 | 6247458 | 201 | 6575831 | 6249825 | 210 | 5656760 | 6274506 | 294 | 5658443 | 6274950 | 398 | 5662709 | 6277740 | 334 |
| 6315314 | 6247466 | 205 | 6575893 | 6249833 | 212 | | | | 5658542 | 6274960 | 399 | 5662754 | 6277760 | 334 |
| 5699019 | 6247472 | 213 | 6018598 | 6249842 | 198 | 5656791 | 6274510 | 295 | 5658580 | 6274970 | 399 | 5662877 | 6277770 | 335 |
| 6652518 | 6247490 | 201 | 6018710 | 6249844 | 199 | 5656807 | 6274511 | 295 | 5658627 | 6274980 | 399 | | | |
| 6312313 | 6247504 | 203 | 5691020 | 6249845 | 200 | 5656814 | 6274512 | 295 | | | | 5662945 | 6277800 | 336 |
| 6652273 | 6247563 | 201 | 6018833 | 6249846 | 202 | 5656821 | 6274516 | 295 | | | | | | |
| 6312733 | 6247571 | 203 | 6018956 | 6249848 | 204 | 5656838 | 6274520 | 296 | 5897071 | 6276900 | 371 | 5663034 | 6277810 | 338 |
| 6652150 | 6247652 | 201 | 6019076 | 6249850 | 206 | 5656845 | 6274521 | 296 | 5897064 | 6276903 | 371 | 5663102 | 6277820 | 339 |
| 6313150 | 6247660 | 203 | 5020325 | 6249852 | 208 | 5656852 | 6274522 | 296 | | | | 5663140 | 6277830 | 339 |
| 6652396 | 6247725 | 201 | 5020387 | 6249854 | 210 | 5656869 | 6274526 | 296 | 5897095 | 6276910 | 372 | 5663195 | 6277840 | 340 |
| 6317592 | 6247733 | 203 | 5020394 | 6249856 | 212 | 5656876 | 6274540 | 296 | 5897088 | 6276913 | 372 | 5663249 | 6277860 | 340 |
| 6652631 | 6247881 | 202 | 5691037 | 6249865 | 214 | 5656883 | 6274541 | 296 | 5897118 | 6276920 | 373 | | | |
| 6575114 | 6247903 | 204 | | | | 5656890 | 6274542 | 296 | 5897101 | 6276923 | 373 | 5663317 | 6277900 | 336 |
| 6503476 | 6247989 | 205 | 6644896 | 6249876 | 215 | 5656906 | 6274546 | 296 | 5897156 | 6276940 | 373 | | | |
| | | | 5762898 | 6249880 | 215 | 5656913 | 6274560 | 297 | 5897125 | 6276943 | 373 | 5663409 | 6277910 | 338 |
| 6312559 | 6248004 | 208 | | | | 5656920 | 6274561 | 297 | 5897170 | 6276960 | 373 | 5663478 | 6277920 | 339 |
| 6312610 | 6248012 | 209 | 5685081 | 6249881 | 207 | 5656937 | 6274562 | 297 | 5897163 | 6276963 | 373 | 5663539 | 6277930 | 339 |
| 6312672 | 6248020 | 211 | | | | 5656944 | 6274566 | 297 | 5897224 | 6276970 | 374 | 5663607 | 6277940 | 340 |
| 6977062 | 6248047 | 205 | 6119233 | 6249884 | 215 | 5656951 | 6274570 | 297 | 5897187 | 6276973 | 374 | 5663690 | 6277960 | 341 |
| 6312979 | 6248063 | 207 | 6119295 | 6249888 | 216 | 5656968 | 6274571 | 297 | | | | | | |
| 6313037 | 6248071 | 209 | | | | 5656975 | 6274572 | 297 | | | | | | |
| 6313099 | 6248098 | 211 | 6315376 | 6249906 | 215 | 5842712 | 6274574 | 374 | 5658726 | 6277000 | 312 | 5663744 | 6278000 | 349 |
| 6977185 | 6248128 | 205 | 6315499 | 6249922 | 215 | 5656982 | 6274576 | 297 | | | | | | |
| 6313396 | 6248144 | 207 | 6315611 | 6249965 | 215 | 5846901 | 6274610 | 299 | 5658856 | 6277010 | 314 | 5663812 | 6278010 | 351 |
| 6313457 | 6248152 | 209 | 6315673 | 6249981 | 215 | 5846918 | 6274611 | 299 | 5658962 | 6277020 | 315 | 5663867 | 6278020 | 352 |
| 6313518 | 6248160 | 211 | | | | 5846925 | 6274612 | 299 | 5659044 | 6277040 | 316 | 5663904 | 6278030 | 352 |
| 6503599 | 6248187 | 205 | 5469148 | 6258141 | 469 | 5847052 | 6274620 | 300 | 5659150 | 6277060 | 316 | 5663959 | 6278050 | 353 |
| 6317837 | 6248209 | 208 | | | | 5847069 | 6274621 | 300 | 5659228 | 6277070 | 316 | 5664000 | 6278060 | 353 |
| 6317899 | 6248217 | 209 | 5847144 | 6273910 | 351 | 5847076 | 6274622 | 300 | | | | 5664055 | 6278070 | 354 |
| 6317950 | 6248225 | 211 | 5847298 | 6273920 | 352 | 5846963 | 6274640 | 300 | 5659334 | 6277090 | 317 | | | |
| 6503353 | 6248284 | 206 | 5847205 | 6273940 | 353 | 5847007 | 6274641 | 300 | 5659341 | 6277095 | 317 | 5664109 | 6278100 | 349 |
| 6575596 | 6248306 | 208 | | | | 5847014 | 6274642 | 300 | 5659389 | 6277100 | 312 | | | |
| 6575657 | 6248314 | 210 | 5846390 | 6274210 | 291 | | | | | | | 5664178 | 6278110 | 351 |
| 6575718 | 6248322 | 212 | 5846406 | 6274211 | 291 | 5657033 | 6274650 | 290 | 5659518 | 6277110 | 314 | 5664222 | 6278120 | 352 |
| 5699026 | 6248328 | 213 | 5846413 | 6274212 | 291 | | | | 5659624 | 6277120 | 315 | 5664260 | 6278130 | 352 |
| 5699033 | 6248332 | 213 | 5846574 | 6274220 | 292 | 5657040 | 6274700 | 298 | 5659709 | 6277140 | 316 | 5664376 | 6278140 | 353 |
| 5699040 | 6248336 | 213 | 5846581 | 6274221 | 292 | 5657057 | 6274701 | 298 | 5659815 | 6277160 | 316 | 5664482 | 6278160 | 353 |
| 5699057 | 6248340 | 213 | 5846598 | 6274222 | 292 | 5657064 | 6274702 | 298 | 5659921 | 6277170 | 317 | 5664567 | 6278170 | 354 |
| 5699064 | 6248344 | 214 | 5846475 | 6274240 | 292 | 5657071 | 6274706 | 298 | | | | | | |
| 5699095 | 6248428 | 213 | 5846482 | 6274241 | 292 | | | | 5660002 | 6277200 | 318 | 5664666 | 6278200 | 343 |
| 5699101 | 6248432 | 213 | 5846512 | 6274282 | 292 | 5657101 | 6274710 | 299 | | | | | | |
| 5699118 | 6248436 | 213 | | | | 5657118 | 6274711 | 299 | 5660163 | 6277210 | 320 | 5664789 | 6278210 | 345 |
| 5699125 | 6248450 | 213 | 5655473 | 6274300 | 290 | 5657125 | 6274712 | 299 | 5660248 | 6277220 | 321 | 5664833 | 6278220 | 346 |
| 5699156 | 6248454 | 214 | 5656333 | 6274301 | 290 | 5657132 | 6274716 | 299 | 5660323 | 6277240 | 322 | 5664901 | 6278230 | 346 |
| | | | 5656340 | 6274302 | 290 | 5657149 | 6274720 | 300 | 5660408 | 6277260 | 322 | 5664987 | 6278240 | 347 |
| 6651795 | 6248462 | 198 | 5656371 | 6274306 | 290 | 5657156 | 6274721 | 300 | 5660484 | 6277270 | 322 | 5665083 | 6278260 | 347 |
| 6119059 | 6248470 | 199 | | | | 5657163 | 6274722 | 300 | | | | | | |
| 5690962 | 6248482 | 200 | 5656401 | 6274310 | 291 | 5657170 | 6274726 | 300 | 5660590 | 6277290 | 312 | 5665137 | 6278300 | 343 |
| 6651856 | 6248497 | 201 | 5656432 | 6274311 | 291 | 5657187 | 6274740 | 300 | 5700852 | 6277294 | 312 | | | |
| 6313570 | 6248519 | 203 | 5656449 | 6274312 | 291 | 5657194 | 6274741 | 300 | | | | 5665205 | 6278310 | 345 |
| 6977307 | 6248608 | 205 | 5656456 | 6274316 | 291 | 5657200 | 6274742 | 300 | 5660606 | 6277300 | 318 | 5665250 | 6278320 | 346 |
| 6313815 | 6248624 | 207 | 5655664 | 6274320 | 292 | 5657217 | 6274746 | 300 | | | | 5665335 | 6278330 | 346 |
| 6313877 | 6248640 | 209 | 5656463 | 6274321 | 292 | 5657224 | 6274760 | 301 | 5660767 | 6277310 | 320 | 5665458 | 6278340 | 347 |
| 6313938 | 6248667 | 211 | 5656494 | 6274322 | 292 | 5657231 | 6274761 | 301 | 5660811 | 6277320 | 321 | 5665502 | 6278360 | 347 |
| 5691013 | 6248694 | 213 | 5656500 | 6274326 | 292 | 5657248 | 6274762 | 301 | 5660866 | 6277340 | 322 | | | |
| | | | 5656517 | 6274340 | 292 | 5657255 | 6274766 | 301 | 5660941 | 6277360 | 322 | 5665564 | 6278401 | 355 |
| 6652570 | 6248993 | 201 | 5656524 | 6274341 | 292 | 5657262 | 6274770 | 301 | 5661023 | 6277370 | 323 | | | |
| | | | 5656555 | 6274342 | 292 | 5657279 | 6274771 | 301 | | | | 5665625 | 6278410 | 357 |
| 6313990 | 6249000 | 203 | 5656562 | 6274346 | 292 | 5657286 | 6274772 | 301 | 5661139 | 6277400 | 324 | 5665700 | 6278420 | 358 |
| 6652334 | 6249086 | 201 | 5656579 | 6274360 | 293 | 5842729 | 6274774 | 378 | | | | 5665816 | 6278430 | 358 |
| 6314232 | 6249094 | 203 | 5656586 | 6274361 | 293 | 5657293 | 6274776 | 301 | 5661269 | 6277410 | 326 | 5665939 | 6278440 | 359 |
| 6652211 | 6249167 | 201 | 5656616 | 6274362 | 293 | 5657309 | 6274790 | 291 | 5661375 | 6277420 | 327 | 5666042 | 6278460 | 359 |
| 6314478 | 6249175 | 203 | 5656623 | 6274366 | 293 | 5657347 | 6274791 | 291 | 5661443 | 6277430 | 327 | | | |
| 6652457 | 6249256 | 201 | 5656630 | 6274370 | 293 | 5657354 | 6274792 | 291 | 5661559 | 6277440 | 328 | 5666097 | 6278500 | 355 |
| 6318018 | 6249264 | 203 | 5656647 | 6274371 | 293 | 5657361 | 6274796 | 291 | 5661665 | 6277460 | 328 | | | |
| 6652693 | 6249418 | 202 | 5656678 | 6274372 | 293 | 5657408 | 6274810 | 397 | | | | 5666165 | 6278510 | 357 |
| 6575350 | 6249426 | 204 | 5842705 | 6274374 | 370 | 5657415 | 6274811 | 397 | 5661740 | 6277500 | 324 | 5666219 | 6278520 | 358 |
| 6503414 | 6249485 | 205 | 5656685 | 6274376 | 293 | 5657422 | 6274812 | 397 | | | | 5666257 | 6278530 | 358 |
| 6314713 | 6249507 | 208 | 5846666 | 6274410 | 295 | 5657477 | 6274820 | 397 | 5661900 | 6277510 | 326 | 5666301 | 6278540 | 359 |
| 6314775 | 6249515 | 209 | 5846673 | 6274411 | 295 | 5657484 | 6274821 | 397 | 5661986 | 6277520 | 327 | 5666356 | 6278560 | 359 |
| 6314836 | 6249523 | 211 | 5846680 | 6274412 | 295</ | | | | | | | | | |

| GTIN | Prekės Nr. | Puslapi | GTIN | Prekės Nr. | Puslapi | GTIN | Prekės Nr. | Puslapi | GTIN | Prekės Nr. | Puslapi |
|---------|------------|---------|---------|------------|---------|---------|------------|---------|---------|------------|---------|
| | €/vnt. | | | €/vnt. | | | €/vnt. | | | €/vnt. | |
| 5666608 | 6278802 | 400 | 5768654 | 6279370 | 374 | 5809135 | 6286530 | 406 | 5477419 | 6289050 | 428 |
| 5666660 | 6278810 | 400 | 5768661 | 6279373 | 374 | 5809142 | 6286540 | 407 | 5477020 | 6289053 | 428 |
| 5666707 | 6278811 | 400 | | €/m | | 5143888 | 6286700 | 440 | 5477037 | 6289060 | 422 |
| 5666714 | 6278812 | 400 | 5768715 | 6279400 | 379 | 5143918 | 6286702 | 440 | 5477426 | 6289063 | 422 |
| 5666776 | 6278820 | 400 | 5768722 | 6279403 | 379 | 5144045 | 6286800 | 407 | 5477433 | 6289070 | 426 |
| 5666783 | 6278821 | 400 | | €/vnt. | | 5144052 | 6286802 | 407 | 5477044 | 6289073 | 426 |
| 5666820 | 6278822 | 400 | 5768784 | 6279410 | 380 | 5144090 | 6286810 | 440 | 6258697 | 6289088 | 412 |
| 5666875 | 6278830 | 401 | 5768821 | 6279413 | 380 | | | | 6258703 | 6289090 | 412 |
| 5666882 | 6278831 | 401 | 5768845 | 6279420 | 380 | 5144700 | 6287050 | 362 | 6258758 | 6289096 | 441 |
| 5666899 | 6278832 | 401 | 5768876 | 6279423 | 380 | 5144762 | 6287060 | 363 | 6258765 | 6289098 | 441 |
| 5666929 | 6278840 | 401 | 5817925 | 6279430 | 380 | 5144823 | 6287070 | 363 | 5773863 | 6289097 | 430 |
| 5666936 | 6278841 | 401 | 5817956 | 6279433 | 380 | 5144885 | 6287080 | 363 | 5773870 | 6289972 | 430 |
| 5666943 | 6278842 | 401 | 5768890 | 6279440 | 381 | | €/m | | 5773887 | 6289974 | 432 |
| 5666974 | 6278850 | 401 | 5768906 | 6279443 | 381 | 5146575 | 6287700 | 397 | 5773924 | 6289976 | 432 |
| 5666981 | 6278851 | 401 | 5768951 | 6279460 | 381 | 5146582 | 6287701 | 397 | 5811787 | 6289980 | 443 |
| 5666998 | 6278852 | 401 | 5768968 | 6279463 | 381 | 5146612 | 6287702 | 397 | 5811794 | 6289982 | 443 |
| 5667025 | 6278860 | 402 | 5769002 | 6279470 | 378 | 5146643 | 6287710 | 397 | | | |
| 5667056 | 6278861 | 402 | 5818885 | 6279473 | 378 | 5146674 | 6287711 | 397 | 5161202 | 6290010 | 410 |
| 5667063 | 6278862 | 402 | | €/m | | 5146681 | 6287712 | 397 | 5161219 | 6290013 | 410 |
| 5667094 | 6278870 | 402 | 5769491 | 6279600 | 383 | 5146704 | 6287723 | 397 | 5161226 | 6290020 | 441 |
| 5667100 | 6278871 | 402 | 5769507 | 6279603 | 383 | 5146742 | 6287733 | 397 | 5161264 | 6290023 | 441 |
| 5667117 | 6278872 | 402 | | €/vnt. | | | €/vnt. | | 5161288 | 6290030 | 441 |
| 5667148 | 6278880 | 400 | 5769569 | 6279610 | 384 | 5146797 | 6287810 | 397 | 5161325 | 6290033 | 441 |
| 5667179 | 6278881 | 400 | 5769606 | 6279613 | 384 | | | | 5161349 | 6290040 | 441 |
| 5667186 | 6278882 | 400 | 5769620 | 6279620 | 384 | 5676140 | 6288001 | 394 | 5161387 | 6290043 | 441 |
| 5667216 | 6278890 | 400 | 5769668 | 6279623 | 384 | 5676188 | 6288003 | 394 | 5161561 | 6290073 | 442 |
| 5667223 | 6278891 | 400 | 5769682 | 6279640 | 384 | 5676195 | 6288005 | 394 | 5428091 | 6290086 | 418 |
| 5667230 | 6278892 | 400 | 5769729 | 6279643 | 384 | 5676201 | 6288007 | 394 | 5428107 | 6290087 | 418 |
| | | | 5769743 | 6279660 | 385 | 5146865 | 6288030 | 396 | 5428138 | 6290090 | 442 |
| 5667261 | 6279000 | 400 | 5769774 | 6279663 | 385 | 5146872 | 6288032 | 396 | 5428145 | 6290091 | 442 |
| 5667278 | 6279001 | 400 | 5769804 | 6279670 | 385 | 5146889 | 6288034 | 396 | 5459095 | 6290095 | 420 |
| 5667285 | 6279002 | 400 | 5769798 | 6279673 | 385 | 5146971 | 6288044 | 396 | 5459101 | 6290097 | 420 |
| 5667315 | 6279010 | 401 | | €/pak. | | 5147008 | 6288050 | 396 | 5161578 | 6290100 | 414 |
| 5667322 | 6279011 | 401 | 5769989 | 6279701 | 368 | 5147039 | 6288052 | 396 | 5161585 | 6290104 | 414 |
| 5667353 | 6279012 | 401 | 5770022 | 6279704 | 371 | 5147060 | 6288058 | 396 | 5161691 | 6290120 | 408 |
| 5667384 | 6279020 | 401 | | €/m | | 5147121 | 6288066 | 396 | 5161707 | 6290124 | 408 |
| 5667414 | 6279021 | 401 | 5770039 | 6279711 | 370 | 5297253 | 6288084 | 396 | 5161752 | 6290130 | 416 |
| 5667421 | 6279022 | 401 | 5770046 | 6279714 | 374 | 5297284 | 6288090 | 396 | 5161769 | 6290134 | 416 |
| 5667476 | 6279030 | 402 | 5770084 | 6279720 | 368 | 5147152 | 6288100 | 395 | 5161813 | 6290150 | 409 |
| 5667483 | 6279031 | 402 | 5770091 | 6279723 | 368 | 5147169 | 6288102 | 395 | 5161868 | 6290160 | 408 |
| 5667490 | 6279032 | 402 | | €/vnt. | | 5147176 | 6288104 | 395 | 5161882 | 6290170 | 414 |
| 5667520 | 6279040 | 402 | 5776147 | 6279725 | 369 | 5147183 | 6288106 | 395 | 5161936 | 6290174 | 409 |
| 5667537 | 6279041 | 402 | 5776154 | 6279727 | 369 | 5147213 | 6288108 | 395 | 5161943 | 6290176 | 416 |
| 5667544 | 6279042 | 402 | 5776161 | 6279734 | 369 | 5147220 | 6288110 | 395 | 5428152 | 6290178 | 418 |
| 5667599 | 6279050 | 402 | 5776192 | 6279736 | 369 | 5147237 | 6288112 | 395 | 6258666 | 6290189 | 438 |
| 5667605 | 6279051 | 402 | 5667667 | 6279760 | 314 | 5147244 | 6288114 | 395 | 5459231 | 6290196 | 420 |
| 5667612 | 6279052 | 402 | 5667704 | 6279764 | 320 | 5147275 | 6288116 | 395 | 5459248 | 6290197 | 420 |
| | €/m | | 5667742 | 6279768 | 332 | 5147282 | 6288118 | 395 | 5459279 | 6290198 | 420 |
| 5842552 | 6279100 | 376 | 5667780 | 6279772 | 350 | 5147299 | 6288120 | 395 | 5162063 | 6290200 | 409 |
| 5842545 | 6279103 | 376 | 5667827 | 6279776 | 314 | 5147404 | 6288180 | 396 | 5465249 | 6290201 | 439 |
| | €/vnt. | | 5667865 | 6279780 | 320 | | €/m | | 5162162 | 6290240 | 417 |
| 5842590 | 6279110 | 377 | 5667902 | 6279784 | 332 | 5147510 | 6288264 | 364 | 5418566 | 6290260 | 413 |
| 5842583 | 6279113 | 377 | 5667940 | 6279788 | 351 | | €/vnt. | | 5428169 | 6290264 | 418 |
| 5842620 | 6279121 | 377 | 5680680 | 6279800 | 395 | 5616559 | 6288365 | 450 | 5448792 | 6290269 | 421 |
| 5842613 | 6279123 | 377 | 5680697 | 6279802 | 394 | 5809111 | 6288532 | 448 | 5648963 | 6290290 | 422 |
| 5842651 | 6279140 | 377 | 5680703 | 6279804 | 394 | 5914990 | 6288569 | 438 | 5816966 | 6290330 | 422 |
| 5842644 | 6279143 | 377 | 5680734 | 6279806 | 395 | 5983330 | 6288572 | 449 | 5816980 | 6290331 | 422 |
| 5842682 | 6279160 | 378 | 5680741 | 6279810 | 395 | 5915027 | 6288574 | 449 | 5816997 | 6290336 | 426 |
| 5842675 | 6279163 | 378 | 5680758 | 6279812 | 395 | 5889106 | 6288576 | 449 | 5817000 | 6290337 | 426 |
| | €/m | | 5680765 | 6279820 | 396 | 5809128 | 6288577 | 448 | 5817017 | 6290347 | 431 |
| 5768050 | 6279200 | 368 | 5680796 | 6279822 | 396 | 5915003 | 6288579 | 438 | 5817024 | 6290348 | 431 |
| 5768067 | 6279203 | 368 | 5680802 | 6279824 | 396 | 5889083 | 6288583 | 438 | 5817031 | 6290358 | 423 |
| | €/vnt. | | 5680819 | 6279826 | 396 | 5148678 | 6288610 | 290 | 5817048 | 6290362 | 427 |
| 5768111 | 6279210 | 369 | 5680826 | 6279828 | 396 | 5148685 | 6288611 | 290 | 5817055 | 6290372 | 430 |
| 5768128 | 6279213 | 369 | 5680857 | 6279830 | 396 | 5148715 | 6288612 | 449 | 5817062 | 6290382 | 429 |
| 5768166 | 6279220 | 369 | | €/m | | 5148739 | 6288614 | 450 | 5817079 | 6290387 | 430 |
| 5768173 | 6279223 | 369 | 5695813 | 6279850 | 313 | 5148777 | 6288640 | 293 | 6191468 | 6290404 | 434 |
| 5768210 | 6279240 | 369 | | €/vnt. | | 5148791 | 6288650 | 403 | 6191451 | 6290406 | 435 |
| 5768227 | 6279243 | 369 | 5695936 | 6279860 | 315 | | €/m | | 6191499 | 6290416 | 435 |
| 5768241 | 6279260 | 370 | 5696056 | 6279870 | 314 | 5685760 | 6288651 | 403 | 6191505 | 6290422 | 436 |
| 5768289 | 6279263 | 370 | | €/m | | | €/vnt. | | 6191512 | 6290423 | 436 |
| 5768302 | 6279270 | 370 | 5680925 | 6279880 | 344 | 5149071 | 6288680 | 361 | 6191529 | 6290436 | 435 |
| 5768340 | 6279273 | 370 | | €/vnt. | | 5149088 | 6288700 | 313 | 6427451 | 6290456 | 437 |
| | €/m | | 5681038 | 6279890 | 345 | 5815709 | 6288703 | 439 | 6258659 | 6290495 | 436 |
| 5768364 | 6279300 | 371 | 5681090 | 6279990 | 347 | 5149101 | 6288704 | 280 | 6191550 | 6290499 | 436 |
| 5768401 | 6279303 | 371 | | €/m | | 5149460 | 6288790 | 290 | | | |
| | €/vnt. | | 5137337 | 6282700 | 361 | 5160663 | 6288930 | 408 | | | |
| 5768456 | 6279310 | 372 | | €/vnt. | | 5160670 | 6288933 | 408 | | | |
| 5768463 | 6279313 | 372 | | €/vnt. | | 5160731 | 6288940 | 414 | | | |
| 5768487 | 6279320 | 372 | 5137405 | 6282710 | 362 | 5160748 | 6288943 | 414 | | | |
| 5768524 | 6279323 | 372 | 5137467 | 6282720 | 362 | 5160861 | 6288960 | 416 | | | |
| 5768548 | 6279340 | 373 | 5137528 | 6282730 | 363 | 5160908 | 6288963 | 416 | | | |
| 5768579 | 6279343 | 373 | 5137580 | 6282740 | 363 | | | | | | |
| 5768593 | 6279360 | 373 | 5137672 | 6282770 | 364 | 5477013 | 6289040 | 424 | | | |
| 5768609 | 6279363 | 373 | 5137740 | 6282870 | 363 | 5477402 | 6289043 | 424 | | | |



| Tipas | GTIN | Prekės Nr. | Puslapi |
|--------------|---------|------------|---------|
| 2064 GTP 2M | 5044291 | 1115057 | 251 |
| 2064 GTP 2M | 5044291 | 1115057 | 260 |
| 2064 GTPL 2M | 5044352 | 1115065 | 251 |
| 2064 GTPL 2M | 5044352 | 1115065 | 260 |
| 2069 2M GTP | 5045434 | 1115650 | 251 |
| 2069 2M GTP | 5045434 | 1115650 | 260 |
| 2069 2M GTPL | 5045496 | 1115669 | 252 |
| 2069 2M GTPL | 5045496 | 1115669 | 260 |
| | | €/m | |
| 2371 100 | 6030736 | 6026990 | 178 |
| 2371 40 | 6024315 | 6023096 | 178 |
| 2371 40 | 6024315 | 6023096 | 275 |
| 2371 40 | 6024315 | 6023096 | 390 |
| 2371 40 | 6024315 | 6023096 | 419 |
| 2371 40 | 6024315 | 6023096 | 421 |
| 2371 40 | 6024315 | 6023096 | 431 |
| 2371 40 | 6024315 | 6023096 | 433 |
| 2371 60 | 6024377 | 6023118 | 178 |
| 2371 80 | 6030675 | 6026982 | 178 |
| | | €/vnt. | |
| 2390 | 6024919 | 6023207 | 178 |
| 2392 | 6027132 | 6024009 | 181 |
| 2393 16 | 6027255 | 6024025 | 181 |
| 2393 32 | 6027316 | 6024033 | 181 |
| | | €/m | |
| 2410 110GR | 6023295 | 6022715 | 182 |
| 2410 110LGR | 6669257 | 6028152 | 182 |
| 2410 170GR | 6023417 | 6022758 | 182 |
| 2410 170LGR | 6773893 | 6028187 | 182 |
| 2650 | 6362530 | 6020801 | 224 |
| | | €/vnt. | |
| 71GD11 | 5809111 | 6288532 | 448 |
| 71GD13 | 5889083 | 6288583 | 438 |
| 71GD13 | 5889083 | 6288583 | 444 |
| 71GD13 | 5889083 | 6288583 | 448 |
| 71GD6 | 5148678 | 6288610 | 290 |
| 71GD6 | 5148678 | 6288610 | 294 |
| 71GD6 | 5148678 | 6288610 | 298 |
| 71GD6 | 5148678 | 6288610 | 304 |
| 71GD6 | 5148678 | 6288610 | 307 |
| 71GD6 | 5148678 | 6288610 | 312 |
| 71GD6 | 5148678 | 6288610 | 318 |
| 71GD6 | 5148678 | 6288610 | 324 |
| 71GD6 | 5148678 | 6288610 | 330 |
| 71GD6 | 5148678 | 6288610 | 336 |
| 71GD6 | 5148678 | 6288610 | 343 |
| 71GD6 | 5148678 | 6288610 | 349 |
| 71GD6 | 5148678 | 6288610 | 355 |
| 71GD6 | 5148678 | 6288610 | 361 |
| 71GD6 | 5148678 | 6288610 | 368 |
| 71GD6 | 5148678 | 6288610 | 371 |
| 71GD6 | 5148678 | 6288610 | 376 |
| 71GD6 | 5148678 | 6288610 | 379 |
| 71GD6 | 5148678 | 6288610 | 383 |
| 71GD6 | 5148678 | 6288610 | 438 |
| 71GD7 | 5148685 | 6288611 | 290 |
| 71GD7 | 5148685 | 6288611 | 294 |
| 71GD7 | 5148685 | 6288611 | 298 |
| 71GD7 | 5148685 | 6288611 | 304 |
| 71GD7 | 5148685 | 6288611 | 307 |
| 71GD7 | 5148685 | 6288611 | 313 |
| 71GD7 | 5148685 | 6288611 | 319 |
| 71GD7 | 5148685 | 6288611 | 325 |
| 71GD7 | 5148685 | 6288611 | 331 |
| 71GD7 | 5148685 | 6288611 | 337 |
| 71GD7 | 5148685 | 6288611 | 344 |
| 71GD7 | 5148685 | 6288611 | 349 |
| 71GD7 | 5148685 | 6288611 | 355 |
| 71GD7 | 5148685 | 6288611 | 361 |
| 71GD7 | 5148685 | 6288611 | 368 |
| 71GD7 | 5148685 | 6288611 | 371 |
| 71GD7 | 5148685 | 6288611 | 376 |
| 71GD7 | 5148685 | 6288611 | 379 |
| 71GD7 | 5148685 | 6288611 | 383 |
| 71GD7 | 5148685 | 6288611 | 438 |

| Tipas | GTIN | Prekės Nr. | Puslapi |
|----------------|---------|------------|---------|
| | | €/vnt. | |
| 71GD7 | 5148685 | 6288611 | 444 |
| 71GD7 | 5148685 | 6288611 | 448 |
| 71GD8-2 | 5914990 | 6288569 | 438 |
| 71GD8-2 | 5914990 | 6288569 | 444 |
| 71GD8-2 | 5914990 | 6288569 | 448 |
| 71GD9-2 | 5915003 | 6288579 | 438 |
| 71GD9-2 | 5915003 | 6288579 | 444 |
| 71GD9-2 | 5915003 | 6288579 | 449 |
| 71MT1 45 | 5983330 | 6288572 | 449 |
| 71MT2 45 | 5889106 | 6288576 | 449 |
| 71MT3 45-2 | 5915027 | 6288574 | 449 |
| 71MTD | 5809128 | 6288577 | 448 |
| 7LSB | 5148791 | 6288650 | 403 |
| | | €/m | |
| 7LSB M | 5685760 | 6288651 | 403 |
| | | €/vnt. | |
| 7ZE | 5149460 | 6288790 | 290 |
| 7ZE | 5149460 | 6288790 | 294 |
| 7ZE | 5149460 | 6288790 | 298 |
| 7ZE | 5149460 | 6288790 | 304 |
| 7ZE | 5149460 | 6288790 | 307 |
| 7ZE | 5149460 | 6288790 | 313 |
| 7ZE | 5149460 | 6288790 | 319 |
| 7ZE | 5149460 | 6288790 | 325 |
| 7ZE | 5149460 | 6288790 | 331 |
| 7ZE | 5149460 | 6288790 | 337 |
| 7ZE | 5149460 | 6288790 | 344 |
| 7ZE | 5149460 | 6288790 | 350 |
| 7ZE | 5149460 | 6288790 | 356 |
| 7ZE | 5149460 | 6288790 | 361 |
| 7ZE | 5149460 | 6288790 | 368 |
| 7ZE | 5149460 | 6288790 | 372 |
| 7ZE | 5149460 | 6288790 | 376 |
| 7ZE | 5149460 | 6288790 | 379 |
| 7ZE | 5149460 | 6288790 | 383 |
| 7ZE | 5149460 | 6288790 | 449 |
| 8AWR | 5149101 | 6288704 | 280 |
| 8AWR | 5149101 | 6288704 | 283 |
| 8AWR | 5149101 | 6288704 | 286 |
| 8AWR | 5149101 | 6288704 | 317 |
| 8AWR | 5149101 | 6288704 | 323 |
| 8AWR | 5149101 | 6288704 | 329 |
| 8AWR | 5149101 | 6288704 | 335 |
| 8AWR | 5149101 | 6288704 | 342 |
| 8AWR | 5149101 | 6288704 | 348 |
| 8AWR | 5149101 | 6288704 | 354 |
| 8AWR | 5149101 | 6288704 | 360 |
| 8AWR | 5149101 | 6288704 | 364 |
| 8AWR | 5149101 | 6288704 | 370 |
| 8AWR | 5149101 | 6288704 | 375 |
| 8AWR | 5149101 | 6288704 | 378 |
| 8AWR | 5149101 | 6288704 | 382 |
| 8AWR | 5149101 | 6288704 | 385 |
| 8AWR | 5149101 | 6288704 | 389 |
| 8AWR | 5149101 | 6288704 | 436 |
| 8AWR | 5149101 | 6288704 | 439 |
| 8AWR | 5149101 | 6288704 | 444 |
| 8VS4 | 5146797 | 6287810 | 397 |
| | | €/100 vnt. | |
| 910 SD 6X35 | 5669197 | 2351056 | 181 |
| | | €/vnt. | |
| AD-90G M45 | 5469148 | 6258141 | 469 |
| ADP-B AL0.5 | 6215652 | 6117416 | 470 |
| ADP-B AL1 | 6214037 | 6117408 | 470 |
| ADP-B RW0.5 | 6117550 | 6117414 | 470 |
| ADP-B RW1 | 6117499 | 6117406 | 470 |
| ADP-B SWGR0.5 | 5701286 | 6117415 | 470 |
| ADP-B SWGR1 | 5701279 | 6117407 | 470 |
| ADP-BF AL0.5 | 6164851 | 6117412 | 470 |
| ADP-BF RW0.5 | 6164813 | 6117410 | 470 |
| ADP-BF SWGR0.5 | 6164820 | 6117411 | 470 |
| | | €/100 vnt. | |
| AH1 | 6014873 | 6178540 | 251 |
| AH2 | 6014996 | 6178542 | 251 |



| Tipas | GTIN | Prekės Nr. | Puslapi |
|----------------|---------|------------|---------|
| AKZ | 6014750 | 6178535 | 251 |
| AKZ | 6014750 | 6178535 | 259 |
| ANT-3SD AL1 | 6164790 | 6105286 | 490 |
| ANT-3SD RW1 | 6164752 | 6105282 | 490 |
| ANT-3SD SWGR1 | 6164769 | 6105284 | 490 |
| AOP3S80RW | 5144700 | 6287050 | 362 |
| AR45-BF1 AL | 5888833 | 6119336 | 451 |
| AR45-BF1 RW | 5888819 | 6119332 | 451 |
| AR45-BF1 SWGR | 5888826 | 6119334 | 451 |
| AR45-BF2 AL | 5888932 | 6119356 | 451 |
| AR45-BF2 RW | 5888895 | 6119352 | 451 |
| AR45-BF2 SWGR | 5888901 | 6119354 | 451 |
| AR45-BF3 AL | 5889045 | 6119386 | 452 |
| AR45-BF3 RW | 5889021 | 6119382 | 452 |
| AR45-BF3 SWGR | 5889038 | 6119384 | 452 |
| AR45-BSF1 AL | 5896814 | 6119340 | 451 |
| AR45-BSF1 RW | 5896791 | 6119338 | 451 |
| AR45-BSF1 SWGR | 5896807 | 6119339 | 451 |
| AR45-BSF2 AL | 5888963 | 6119366 | 452 |
| AR45-BSF2 RW | 5888949 | 6119362 | 452 |
| AR45-BSF2 SWGR | 5888956 | 6119364 | 452 |
| AR45-BSF3 AL | 5983323 | 6119389 | 452 |
| AR45-BSF3 RW | 5983309 | 6119387 | 452 |
| AR45-BSF3 SWGR | 5983316 | 6119388 | 452 |
| AR45-F1 AL | 5888802 | 6119326 | 451 |
| AR45-F1 RW | 5888789 | 6119322 | 451 |
| AR45-F1 SWGR | 5888796 | 6119324 | 451 |
| AR45-F2 AL | 5888888 | 6119346 | 451 |
| AR45-F2 RW | 5888840 | 6119342 | 451 |
| AR45-F2 SWGR | 5888871 | 6119344 | 451 |
| AR45-F3 AL | 5889014 | 6119376 | 452 |
| AR45-F3 RW | 5888994 | 6119372 | 452 |
| AR45-F3 SWGR | 5889007 | 6119374 | 452 |
| AR50-F1 AL | 5889076 | 6119396 | 452 |
| AR50-F1 RW | 5889052 | 6119392 | 452 |
| AR50-F1 SWGR | 5889069 | 6119394 | 452 |
| AS-K2P AL1 | 5275930 | 6117648 | 468 |
| AS-K2P RW1 | 5275923 | 6117647 | 468 |
| AS-K2P SWGR1 | 5701095 | 6117646 | 468 |
| ASM-C5 | 6235278 | 6117337 | 471 |
| ASM-C5 G | 6235155 | 6117325 | 471 |
| ASM-C6 | 6235339 | 6117341 | 471 |
| ASM-C6 G | 6235216 | 6117329 | 472 |
| ASM-C6A | 5887522 | 6117348 | 472 |
| ASM-C6A G | 5887515 | 6117346 | 473 |
| BE-LED B1GN | 5276241 | 6117758 | 469 |
| BE-LED B1RO | 5276234 | 6117757 | 469 |
| BKN120 205 | 5676195 | 6288005 | 394 |
| BKN200 350 | 5676201 | 6288007 | 394 |
| BKN50 80 | 5676140 | 6288001 | 394 |
| BKN75 125 | 5676188 | 6288003 | 394 |
| BTA-SKS S1 SW | 5438069 | 6117190 | 467 |
| BTA-SKS S1 W | 5483540 | 6117191 | 467 |
| BVL | 5147404 | 6288180 | 396 |
| CEE16E2 | 5148715 | 6288612 | 449 |
| CEE16E2 | 5148715 | 6288612 | 492 |
| CEE32E2 | 5148739 | 6288614 | 450 |
| CEE32E2 | 5148739 | 6288614 | 492 |
| CST-STD | 6333561 | 6120799 | 455 |
| CST-STD | 6333561 | 6120799 | 458 |
| D2-1 110CW | 6111619 | 6169309 | 178 |
| D2-1 110RW | 6448272 | 6194036 | 178 |
| D2-1 130CW | 6111671 | 6169317 | 179 |
| D2-1 130RW | 6448098 | 6194044 | 179 |
| D2-1 150RW | 6447978 | 6194052 | 179 |
| D2-1 170CW | 6111732 | 6169325 | 180 |
| D2-1 170RW | 6447497 | 6194060 | 180 |

| Tipas | GTIN | Prekės Nr. | Puslapi |
|----------------|---------|------------|---------|
| D2-2 110CW | 6111855 | 6169376 | 179 |
| D2-2 110GR | 6103997 | 6159370 | 179 |
| D2-2 110RW | 6628636 | 6194109 | 179 |
| D2-2 130CW | 6111916 | 6169384 | 179 |
| D2-2 130RW | 6628575 | 6194117 | 179 |
| D2-2 150CW | 6782291 | 6169368 | 180 |
| D2-2 150RW | 6628513 | 6194125 | 180 |
| D2-2 170RW | 6628452 | 6194133 | 180 |
| D2-2 210RW | 6628391 | 6194141 | 180 |
| D2-3 110CW | 6112098 | 6169430 | 179 |
| D2-3 110RW | 6628339 | 6194184 | 179 |
| D2-3 130CW | 6112159 | 6169449 | 179 |
| D2-3 130RW | 6618910 | 6194192 | 179 |
| D2-3 150CW | 6782475 | 6169422 | 180 |
| D2-3 150RW | 6618859 | 6194206 | 180 |
| D2-3 170RW | 6349814 | 6194214 | 180 |
| DAB-2F | 5817062 | 6290382 | 429 |
| DAB-2F | 5817062 | 6290382 | 433 |
| DAB-F RW | 5448792 | 6290269 | 421 |
| DAB-F RW | 5448792 | 6290269 | 425 |
| DTE-RW G2A1 | 6439041 | 6119494 | 493 |
| DTE-RW G2C1 | 6410439 | 6119492 | 493 |
| DTE-RW G2RM1 | 6410415 | 6119490 | 493 |
| DTG-02C AL1 | 5887379 | 6119284 | 477 |
| DTG-02C RW1 | 5887331 | 6119280 | 477 |
| DTG-02C SWGR1 | 5887348 | 6119282 | 477 |
| DTG-02LE AL1 | 5925538 | 6119308 | 479 |
| DTG-02LE RW1 | 5925491 | 6119304 | 479 |
| DTG-02LE SWGR1 | 5925507 | 6119306 | 479 |
| DTG-2A AL1 | 5696940 | 6119206 | 475 |
| DTG-2A RW1 | 5696896 | 6119202 | 475 |
| DTG-2A SWGR1 | 5696902 | 6119204 | 475 |
| DTG-2B AL1 | 5696971 | 6119212 | 475 |
| DTG-2B RW1 | 5696957 | 6119208 | 475 |
| DTG-2B SWGR1 | 5696964 | 6119210 | 475 |
| DTG-2C AL1 | 5697008 | 6119218 | 472 |
| DTG-2C AL1 | 5697008 | 6119218 | 476 |
| DTG-2C RW1 | 5696988 | 6119214 | 472 |
| DTG-2C RW1 | 5696988 | 6119214 | 476 |
| DTG-2C SWGR1 | 5696995 | 6119216 | 472 |
| DTG-2C SWGR1 | 5696995 | 6119216 | 476 |
| DTG-2EP AL1 | 5697121 | 6119236 | 477 |
| DTG-2EP RW1 | 5697077 | 6119232 | 477 |
| DTG-2EP SWGR1 | 5697084 | 6119234 | 477 |
| DTG-2F AL1 | 5697039 | 6119224 | 478 |
| DTG-2F RW1 | 5697015 | 6119220 | 478 |
| DTG-2F SWGR1 | 5697022 | 6119222 | 478 |
| DTG-2PA AL1 | 5697060 | 6119230 | 478 |
| DTG-2PA RW1 | 5697046 | 6119226 | 478 |
| DTG-2PA SWGR1 | 5697053 | 6119228 | 478 |
| DTG-2RM AL1 | 5887454 | 6119296 | 471 |
| DTG-2RM AL1 | 5887454 | 6119296 | 479 |
| DTG-2RM RW1 | 5887430 | 6119292 | 471 |
| DTG-2RM RW1 | 5887430 | 6119292 | 479 |
| DTG-2RM SWGR1 | 5887447 | 6119294 | 471 |
| DTG-2RM SWGR1 | 5887447 | 6119294 | 479 |
| DTS-02C AL1 | 5887409 | 6119290 | 477 |
| DTS-02C RW1 | 5887386 | 6119286 | 477 |
| DTS-02C SWGR1 | 5887393 | 6119288 | 477 |
| DTS-2A AL1 | 5697183 | 6119242 | 475 |
| DTS-2A RW1 | 5697138 | 6119238 | 475 |
| DTS-2A SWGR1 | 5697145 | 6119240 | 475 |
| DTS-2B AL1 | 5697244 | 6119248 | 476 |
| DTS-2B RW1 | 5697190 | 6119244 | 476 |
| DTS-2B SWGR1 | 5697206 | 6119246 | 476 |
| DTS-2C AL1 | 5697305 | 6119254 | 472 |
| DTS-2C AL1 | 5697305 | 6119254 | 476 |
| DTS-2C RW1 | 5697251 | 6119250 | 472 |
| DTS-2C RW1 | 5697251 | 6119250 | 476 |
| DTS-2C SWGR1 | 5697268 | 6119252 | 472 |
| DTS-2C SWGR1 | 5697268 | 6119252 | 476 |
| DTS-2EP AL1 | 5697497 | 6119272 | 477 |
| DTS-2EP RW1 | 5697442 | 6119268 | 477 |
| DTS-2EP SWGR1 | 5697480 | 6119270 | 477 |
| DTS-2F AL1 | 5697374 | 6119260 | 478 |
| DTS-2F RW1 | 5697312 | 6119256 | 478 |
| DTS-2F SWGR1 | 5697329 | 6119258 | 478 |
| DTS-2PA AL1 | 5697435 | 6119266 | 478 |
| DTS-2PA RW1 | 5697381 | 6119262 | 478 |
| DTS-2PA SWGR1 | 5697428 | 6119264 | 478 |



| Tipas | GTIN | Prekės Nr. | Puslapi |
|-----------------|---------|------------|---------|
| | | €/vnt. | |
| DTS-2RM AL1 | 5887508 | 6119302 | 471 |
| DTS-2RM AL1 | 5887508 | 6119302 | 479 |
| DTS-2RM RW1 | 5888024 | 6119298 | 471 |
| DTS-2RM RW1 | 5888024 | 6119298 | 479 |
| DTS-2RM SWGR1 | 5887492 | 6119300 | 471 |
| DTS-2RM SWGR1 | 5887492 | 6119300 | 479 |
| FOOP3SRW | 5144762 | 6287060 | 363 |
| FUOP3RW | 5144823 | 6287070 | 363 |
| | | €/m | |
| GA-53100EL | 6417919 | 6112403 | 278 |
| GA-53100RW | 6417902 | 6112400 | 278 |
| GA-53130EL | 6418251 | 6112503 | 281 |
| GA-53130RW | 6418213 | 6112500 | 281 |
| GA-53165EL | 6418534 | 6112603 | 284 |
| GA-53165RW | 6418503 | 6112600 | 284 |
| GA-A70170EL | 5768722 | 6279403 | 379 |
| GA-A70170RW | 5768715 | 6279400 | 379 |
| | | €/vnt. | |
| GA-AA70170EL | 5768821 | 6279413 | 380 |
| GA-AA70170RW | 5768784 | 6279410 | 380 |
| GA-AFF70170EL | 5817956 | 6279433 | 380 |
| GA-AFF70170RW | 5817925 | 6279430 | 380 |
| GA-AFS70170EL | 5768876 | 6279423 | 380 |
| GA-AFS70170RW | 5768845 | 6279420 | 380 |
| GA-AI70170EL | 5768906 | 6279443 | 381 |
| GA-AI70170RW | 5768890 | 6279440 | 381 |
| GA-AS53100EL | 6417971 | 6112423 | 279 |
| GA-AS53100RW | 6417964 | 6112420 | 279 |
| GA-AS53130EL | 6418299 | 6112513 | 282 |
| GA-AS53130RW | 6418275 | 6112510 | 282 |
| GA-AS53165EL | 6418541 | 6112613 | 285 |
| GA-AS53165RW | 6418558 | 6112610 | 285 |
| GA-AT70170EL | 5768968 | 6279463 | 381 |
| GA-AT70170RW | 5768951 | 6279460 | 381 |
| GAD AEL | 5914211 | 6115789 | 386 |
| GAD EL Soft EL | 5914419 | 6115935 | 388 |
| GAD EL Style EL | 5914457 | 6115955 | 388 |
| GAD EL Swing EL | 5914372 | 6115915 | 388 |
| GAD ER Soft EL | 5914433 | 6115945 | 388 |
| GAD ER Style EL | 5914471 | 6115965 | 389 |
| GAD ER Swing EL | 5914396 | 6115925 | 388 |
| GAD IEL | 5914297 | 6115795 | 387 |
| GAD OTA | 5914495 | 6115975 | 389 |
| GAD OTD LGR | 5914518 | 6115982 | 389 |
| GAD OTD RW | 5914501 | 6115980 | 389 |
| GAD OTD SW | 5914525 | 6115985 | 389 |
| GAD SB | 5914532 | 6115995 | 389 |
| | | €/m | |
| GAD UEL | 5914075 | 6115775 | 386 |
| GA-D90210EL | 5769507 | 6279603 | 383 |
| GA-D90210RW | 5769491 | 6279600 | 383 |
| | | €/vnt. | |
| GA-DA90210EL | 5769606 | 6279613 | 384 |
| GA-DA90210RW | 5769569 | 6279610 | 384 |
| GA-DF90210EL | 5769668 | 6279623 | 384 |
| GA-DF90210RW | 5769620 | 6279620 | 384 |
| GA-DI90210EL | 5769729 | 6279643 | 384 |
| GA-DI90210RW | 5769682 | 6279640 | 384 |
| GA-DT90210EL | 5769774 | 6279663 | 385 |
| GA-DT90210RW | 5769743 | 6279660 | 385 |
| GA-E70110EL | 5768340 | 6279273 | 370 |
| GA-E70110RW | 5768302 | 6279270 | 370 |
| GA-E70130EL | 5768661 | 6279373 | 374 |
| GA-E70130RW | 5768654 | 6279370 | 374 |
| GA-E70170EL | 5818885 | 6279473 | 378 |
| GA-E70170RW | 5818885 | 6279473 | 381 |
| GA-E90130EL | 5897187 | 6276973 | 374 |
| GA-E90130RW | 5897224 | 6276970 | 374 |
| GA-E90210EL | 5769798 | 6279673 | 385 |
| GA-E90210RW | 5769804 | 6279670 | 385 |
| GA-ET70170RW | 5769002 | 6279470 | 378 |
| GA-ET70170RW | 5769002 | 6279470 | 381 |
| GA-FS53100EL | 6418039 | 6112443 | 278 |
| GA-FS53100RW | 6418022 | 6112440 | 278 |
| GA-FS53130EL | 6418367 | 6112533 | 281 |
| GA-FS53130RW | 6418350 | 6112530 | 281 |
| GA-FS53165EL | 6418626 | 6112633 | 284 |

| Tipas | GTIN | Prekės Nr. | Puslapi |
|--------------|---------|------------|---------|
| | | €/vnt. | |
| GA-FS53165RW | 6418619 | 6112630 | 284 |
| GA-IS53100EL | 6418008 | 6112433 | 278 |
| GA-IS53100RW | 6417995 | 6112430 | 278 |
| GA-IS53130EL | 6418336 | 6112523 | 281 |
| GA-IS53130RW | 6418329 | 6112520 | 281 |
| GA-IS53165EL | 6418596 | 6112623 | 284 |
| GA-IS53165RW | 6418572 | 6112620 | 284 |
| | | €/pak. | |
| GA-KUP70 | 5769989 | 6279701 | 368 |
| GA-KUP70 | 5769989 | 6279701 | 371 |
| GA-KUP70 | 5769989 | 6279701 | 376 |
| GA-KUP70 | 5769989 | 6279701 | 379 |
| GA-KUP90 | 5770022 | 6279704 | 371 |
| GA-KUP90 | 5770022 | 6279704 | 383 |
| | | €/m | |
| GA-OT45EL | 6417933 | 6112413 | 279 |
| GA-OT45EL | 6417933 | 6112413 | 282 |
| GA-OT45EL | 6417933 | 6112413 | 285 |
| GA-OT45RW | 6417926 | 6112410 | 279 |
| GA-OT45RW | 6417926 | 6112410 | 282 |
| GA-OT45RW | 6417926 | 6112410 | 285 |
| | | €/vnt. | |
| GA-OTAE | 5776154 | 6279727 | 369 |
| GA-OTAE | 5776154 | 6279727 | 372 |
| GA-OTAE | 5776154 | 6279727 | 377 |
| GA-OTAE | 5776154 | 6279727 | 380 |
| GA-OTAE | 5776154 | 6279727 | 384 |
| GA-OTARW | 5776147 | 6279725 | 369 |
| GA-OTARW | 5776147 | 6279725 | 372 |
| GA-OTARW | 5776147 | 6279725 | 377 |
| GA-OTARW | 5776147 | 6279725 | 380 |
| GA-OTARW | 5776147 | 6279725 | 384 |
| | | €/m | |
| GA-OTEL | 5770091 | 6279723 | 434 |
| GA-OTEL | 5770091 | 6279723 | 368 |
| GA-OTEL | 5770091 | 6279723 | 372 |
| GA-OTEL | 5770091 | 6279723 | 376 |
| GA-OTEL | 5770091 | 6279723 | 379 |
| GA-OTEL | 5770091 | 6279723 | 383 |
| | | €/vnt. | |
| GA-OTFEL | 5776192 | 6279736 | 369 |
| GA-OTFEL | 5776192 | 6279736 | 373 |
| GA-OTFEL | 5776192 | 6279736 | 377 |
| GA-OTFEL | 5776192 | 6279736 | 380 |
| GA-OTFEL | 5776192 | 6279736 | 384 |
| GA-OTFRW | 5776161 | 6279734 | 369 |
| GA-OTFRW | 5776161 | 6279734 | 373 |
| GA-OTFRW | 5776161 | 6279734 | 377 |
| GA-OTFRW | 5776161 | 6279734 | 380 |
| GA-OTFRW | 5776161 | 6279734 | 384 |
| | | €/m | |
| GA-OTRW | 5770084 | 6279720 | 368 |
| GA-OTRW | 5770084 | 6279720 | 372 |
| GA-OTRW | 5770084 | 6279720 | 376 |
| GA-OTRW | 5770084 | 6279720 | 379 |
| GA-OTRW | 5770084 | 6279720 | 383 |
| GA-S70110EL | 5768067 | 6279203 | 368 |
| GA-S70110RW | 5768050 | 6279200 | 368 |
| GA-S70130EL | 5768401 | 6279303 | 371 |
| GA-S70130RW | 5768364 | 6279300 | 371 |
| GA-S70170EL | 5842545 | 6279103 | 376 |
| GA-S70170RW | 5842552 | 6279100 | 376 |
| GA-S90130EL | 5897064 | 6276903 | 371 |
| GA-S90130RW | 5897071 | 6276900 | 371 |
| | | €/vnt. | |
| GA-SA70110EL | 5768128 | 6279213 | 369 |
| GA-SA70110RW | 5768111 | 6279210 | 369 |
| GA-SA70130EL | 5768463 | 6279313 | 372 |
| GA-SA70130RW | 5768456 | 6279310 | 372 |
| GA-SA70170EL | 5842583 | 6279113 | 377 |
| GA-SA70170RW | 5842590 | 6279110 | 377 |
| GA-SA90130EL | 5897088 | 6276913 | 372 |
| GA-SA90130RW | 5897095 | 6276910 | 372 |
| GA-SF70110EL | 5768173 | 6279223 | 369 |
| GA-SF70110RW | 5768166 | 6279220 | 369 |
| GA-SF70130EL | 5768524 | 6279323 | 372 |
| GA-SF70130RW | 5768487 | 6279320 | 372 |
| GA-SF70170EL | 5842613 | 6279123 | 377 |
| GA-SF70170RW | 5842620 | 6279121 | 377 |
| GA-SF90130EL | 5897101 | 6276923 | 373 |
| GA-SF90130RW | 5897118 | 6276920 | 373 |



| Tipas | GTIN | Prekės Nr. | Puslapi |
|----------------|---------|------------|---------|
| | | €/vnt. | |
| GA-SI70110EL | 5768227 | 6279243 | 369 |
| GA-SI70110RW | 5768210 | 6279240 | 369 |
| GA-SI70130EL | 5768579 | 6279343 | 373 |
| GA-SI70130RW | 5768548 | 6279340 | 373 |
| GA-SI70170EL | 5842644 | 6279143 | 377 |
| GA-SI70170RW | 5842651 | 6279140 | 377 |
| GA-SI90130EL | 5897125 | 6276943 | 373 |
| GA-SI90130RW | 5897156 | 6276940 | 373 |
| GA-ST70110EL | 5768289 | 6279263 | 370 |
| GA-ST70110RW | 5768241 | 6279260 | 370 |
| GA-ST70130EL | 5768609 | 6279363 | 373 |
| GA-ST70130RW | 5768593 | 6279360 | 373 |
| GA-ST70170EL | 5842675 | 6279163 | 378 |
| GA-ST70170RW | 5842682 | 6279160 | 378 |
| GA-ST90130EL | 5897163 | 6276963 | 373 |
| GA-ST90130RW | 5897170 | 6276960 | 373 |
| | | €/m | |
| GA-TW70 | 5770039 | 6279711 | 370 |
| GA-TW70 | 5770039 | 6279711 | 374 |
| GA-TW70 | 5770039 | 6279711 | 378 |
| GA-TW70 | 5770039 | 6279711 | 381 |
| GA-TW70 | 5770039 | 6279711 | 385 |
| GA-TW70 | 5770039 | 6279711 | 415 |
| GA-TW70 | 5770039 | 6279711 | 417 |
| GA-TW90 | 5770046 | 6279714 | 374 |
| GA-TW90 | 5770046 | 6279714 | 385 |
| | | €/vnt. | |
| G-AWAG70110CW | 5666936 | 6278841 | 401 |
| G-AWAG70110LGR | 5666943 | 6278842 | 401 |
| G-AWAG70110RW | 5666929 | 6278840 | 401 |
| G-AWAG70110RW | 5666929 | 6278840 | 415 |
| G-AWAG70130CW | 5666981 | 6278851 | 401 |
| G-AWAG70130LGR | 5666998 | 6278852 | 401 |
| G-AWAG70130RW | 5666974 | 6278850 | 401 |
| G-AWAG70170CW | 5667056 | 6278861 | 402 |
| G-AWAG70170LGR | 5667063 | 6278862 | 402 |
| G-AWAG70170RW | 5667025 | 6278860 | 402 |
| G-AWAG70210CW | 5667100 | 6278871 | 402 |
| G-AWAG70210LGR | 5667117 | 6278872 | 402 |
| G-AWAG70210RW | 5667094 | 6278870 | 402 |
| G-AWAG90110CW | 5667414 | 6279021 | 401 |
| G-AWAG90110LGR | 5667421 | 6279022 | 401 |
| G-AWAG90110RW | 5667384 | 6279020 | 401 |
| G-AWAG90130CW | 5667483 | 6279031 | 402 |
| G-AWAG90130LGR | 5667490 | 6279032 | 402 |
| G-AWAG90130RW | 5667476 | 6279030 | 402 |
| G-AWAG90170CW | 5667537 | 6279041 | 402 |
| G-AWAG90170LGR | 5667544 | 6279042 | 402 |
| G-AWAG90170RW | 5667520 | 6279040 | 402 |
| G-AWAG90210CW | 5667605 | 6279051 | 402 |
| G-AWAG90210LGR | 5667612 | 6279052 | 402 |
| G-AWAG90210RW | 5667599 | 6279050 | 402 |
| G-AWAO70110CW | 5666592 | 6278801 | 400 |
| G-AWAO70110LGR | 5666608 | 6278802 | 400 |
| G-AWAO70110RW | 5666585 | 6278800 | 400 |
| G-AWAO70130CW | 5666707 | 6278811 | 400 |
| G-AWAO70130LGR | 5666714 | 6278812 | 400 |
| G-AWAO70130RW | 5666660 | 6278810 | 400 |
| G-AWAO70170CW | 5666783 | 6278821 | 400 |
| G-AWAO70170LGR | 5666820 | 6278822 | 400 |
| G-AWAO70170RW | 5666776 | 6278820 | 400 |
| G-AWAO70210CW | 5666882 | 6278831 | 401 |
| G-AWAO70210LGR | 5666899 | 6278832 | 401 |
| G-AWAO70210RW | 5666875 | 6278830 | 401 |
| G-AWAO90110CW | 5667179 | 6278881 | 400 |
| G-AWAO90110LGR | 5667186 | 6278882 | 400 |
| G-AWAO90110RW | 5667148 | 6278880 | 400 |
| G-AWAO90130CW | 5667223 | 6278891 | 400 |
| G-AWAO90130LGR | 5667230 | 6278892 | 400 |
| G-AWAO90130RW | 5667216 | 6278890 | 400 |
| G-AWAO90170CW | 5667278 | 6279001 | 400 |
| G-AWAO90170LGR | 5667285 | 6279002 | 400 |
| G-AWAO90170RW | 5667261 | 6279000 | 400 |
| G-AWAO90210CW | 5667322 | 6279011 | 401 |
| G-AWAO90210LGR | 5667353 | 6279012 | 401 |
| G-AWAO90210RW | 5667315 | 6279010 | 401 |
| GEK-AKU45 | 6211456 | 6116752 | 389 |
| | | €/m | |
| GEK-K53160-3 | 5391630 | 6116073 | 273 |
| | | €/vnt. | |
| GEK-KA53160-3 | 5428695 | 6116261 | 274 |
| GEK-KAS53160-3 | 5391678 | 6116263 | 274 |

| Tipas | GTIN | Prekės Nr. | Puslapi |
|-----------------|---------|------------|---------|
| | | €/vnt. | |
| GEK-KE53160-3 | 5391685 | 6116403 | 274 |
| GEK-KF53160-3 | 5391692 | 6116493 | 273 |
| GEK-KI53160-3 | 5428688 | 6116201 | 273 |
| GEK-KIS53160-3 | 5391661 | 6116203 | 273 |
| | | €/m | |
| GEK-KOT45 | 6708970 | 6116108 | 274 |
| | | €/vnt. | |
| GEK-KS45-3 | 5391647 | 6116163 | 273 |
| GEK-KSOT45 | 5481485 | 6116152 | 273 |
| GEK-KT53160-3 | 5391654 | 6116193 | 274 |
| GEK-SA110133P | 5137405 | 6282710 | 362 |
| | | €/m | |
| GEK-SA133110P | 5137337 | 6282700 | 361 |
| | | €/vnt. | |
| GEK-SAFF133110P | 5137528 | 6282730 | 363 |
| GEK-SAFS133110P | 5137467 | 6282720 | 362 |
| GEK-SAIS133110P | 5137580 | 6282740 | 363 |
| GEK-SE133110P | 5137740 | 6282870 | 363 |
| GEK-SE133110P | 5137672 | 6282770 | 364 |
| | | €/m | |
| GK-53100LGR | 6419074 | 6113002 | 264 |
| GK-53100RW | 6419036 | 6113000 | 264 |
| GK-53130LGR | 6419395 | 6113202 | 267 |
| GK-53130RW | 6419388 | 6113200 | 267 |
| GK-53165LGR | 6419920 | 6113402 | 270 |
| GK-53165RW | 6419913 | 6113400 | 270 |
| | | €/vnt. | |
| GK-70110CW | 5656333 | 6274301 | 290 |
| GK-70110GR | 5656371 | 6274306 | 290 |
| GK-70110LGR | 5656340 | 6274302 | 290 |
| GK-70110RW | 5655473 | 6274300 | 290 |
| GK-70130CW | 5656746 | 6274501 | 294 |
| GK-70130GR | 5656760 | 6274506 | 294 |
| GK-70130LGR | 5656753 | 6274502 | 294 |
| GK-70130RW | 5656739 | 6274500 | 294 |
| GK-70170CW | 5657057 | 6274701 | 298 |
| GK-70170GR | 5657071 | 6274706 | 298 |
| GK-70170LGR | 5657064 | 6274702 | 298 |
| GK-70170RW | 5657040 | 6274700 | 298 |
| | | €/vnt. | |
| GK-A70110CW | 5656432 | 6274311 | 291 |
| GK-A70110GR | 5656456 | 6274316 | 291 |
| GK-A70110LGR | 5656449 | 6274312 | 291 |
| GK-A70110RW | 5656401 | 6274310 | 291 |
| GK-A70130CW | 5656807 | 6274511 | 295 |
| GK-A70130GR | 5656821 | 6274516 | 295 |
| GK-A70130LGR | 5656814 | 6274512 | 295 |
| GK-A70130RW | 5656791 | 6274510 | 295 |
| GK-A70170CW | 5657118 | 6274711 | 299 |
| GK-A70170GR | 5657132 | 6274716 | 299 |
| GK-A70170LGR | 5657125 | 6274712 | 299 |
| GK-A70170RW | 5657101 | 6274710 | 299 |
| GK-AH53100AL | 6417988 | 6113054 | 279 |
| GK-AH53100LGR | 6419210 | 6113052 | 265 |
| GK-AH53100RW | 6419203 | 6113050 | 265 |
| GK-AH53100RW | 6419203 | 6113050 | 279 |
| GK-AH53130AL | 6418305 | 6113234 | 282 |
| GK-AH53130LGR | 6419500 | 6113232 | 268 |
| GK-AH53130RW | 6419470 | 6113230 | 268 |
| GK-AH53130RW | 6419470 | 6113230 | 282 |
| GK-AH53165AL | 6418565 | 6113424 | 285 |
| GK-AH53165LGR | 6419982 | 6113422 | 271 |
| GK-AH53165RW | 6419975 | 6113420 | 271 |
| GK-AH53165RW | 6419975 | 6113420 | 285 |
| GK-AH70110CW | 5846406 | 6274211 | 291 |
| GK-AH70110LGR | 5846413 | 6274212 | 291 |
| GK-AH70110RW | 5846390 | 6274210 | 291 |
| GK-AH70110RW | 5846390 | 6274210 | 314 |
| GK-AH70130CW | 5846673 | 6274411 | 295 |
| GK-AH70130LGR | 5846680 | 6274412 | 295 |
| GK-AH70130RW | 5846666 | 6274410 | 295 |
| GK-AH70130RW | 5846666 | 6274410 | 305 |
| GK-AH70130RW | 5846666 | 6274410 | 320 |
| GK-AH70130RW | 5846666 | 6274410 | 326 |
| GK-AH70170CW | 5846918 | 6274611 | 299 |
| GK-AH70170LGR | 5846925 | 6274612 | 299 |
| GK-AH70170RW | 5846901 | 6274610 | 299 |
| GK-AH70170RW | 5846901 | 6274610 | 308 |
| GK-AH70170RW | 5846901 | 6274610 | 332 |
| GK-AH70170RW | 5846901 | 6274610 | 338 |
| GK-AH70170RW | 5846901 | 6274610 | 345 |
| GK-AH70210RW | 5847144 | 6273910 | 351 |
| GK-AH70210RW | 5847144 | 6273910 | 357 |



| Tipas | GTIN | Prekės Nr. | Puslapi |
|---------------|---------|------------|---------|
| | | €/vnt. | |
| GK-AS53100LGR | 6419197 | 6113042 | 265 |
| GK-AS53100RW | 6419173 | 6113040 | 265 |
| GK-AS53130LGR | 6419463 | 6113222 | 268 |
| GK-AS53130RW | 6419456 | 6113220 | 268 |
| GK-AS53165LGR | 6419944 | 6113412 | 271 |
| GK-AS53165RW | 6419937 | 6113410 | 271 |
| GK-E53100AL | 6418206 | 6113114 | 279 |
| GK-E53100LGR | 6419371 | 6113112 | 265 |
| GK-E53100RW | 6419357 | 6113110 | 279 |
| GK-E53100RW | 6419357 | 6113110 | 279 |
| GK-E53130AL | 6418381 | 6113284 | 282 |
| GK-E53130LGR | 6419661 | 6113282 | 268 |
| GK-E53130RW | 6419647 | 6113280 | 282 |
| GK-E53130RW | 6419647 | 6113280 | 282 |
| GK-E53165AL | 6418657 | 6113474 | 285 |
| GK-E53165LGR | 6420124 | 6113472 | 271 |
| GK-E53165RW | 6420117 | 6113470 | 271 |
| GK-E53165RW | 6420117 | 6113470 | 285 |
| GK-E70110CW | 5656647 | 6274371 | 293 |
| GK-E70110GR | 5656685 | 6274376 | 293 |
| GK-E70110LGR | 5656678 | 6274372 | 293 |
| GK-E70110RW | 5656630 | 6274370 | 293 |
| GK-E70110RW | 5656630 | 6274370 | 370 |
| GK-E70110WA | 5842705 | 6274374 | 370 |
| GK-E70130CW | 5656968 | 6274571 | 297 |
| GK-E70130GR | 5656982 | 6274576 | 297 |
| GK-E70130LGR | 5656975 | 6274572 | 297 |
| GK-E70130RW | 5656951 | 6274570 | 297 |
| GK-E70130RW | 5656951 | 6274570 | 374 |
| GK-E70130WA | 5842712 | 6274574 | 374 |
| GK-E70170CW | 5657279 | 6274771 | 301 |
| GK-E70170GR | 5657293 | 6274776 | 301 |
| GK-E70170LGR | 5657286 | 6274772 | 301 |
| GK-E70170RW | 5657262 | 6274770 | 301 |
| GK-E70170RW | 5657262 | 6274770 | 378 |
| GK-E70170RW | 5657262 | 6274770 | 381 |
| GK-E70170WA | 5842729 | 6274774 | 378 |
| GK-E70170WA | 5842729 | 6274774 | 381 |
| GK-F70110CW | 5656463 | 6274321 | 292 |
| GK-F70110GR | 5656500 | 6274326 | 292 |
| GK-F70110LGR | 5656494 | 6274322 | 292 |
| GK-F70110RW | 5655664 | 6274320 | 292 |
| GK-F70130CW | 5656845 | 6274521 | 296 |
| GK-F70130GR | 5656869 | 6274526 | 296 |
| GK-F70130LGR | 5656852 | 6274522 | 296 |
| GK-F70130RW | 5656838 | 6274520 | 296 |
| GK-F70170CW | 5657156 | 6274721 | 300 |
| GK-F70170GR | 5657170 | 6274726 | 300 |
| GK-F70170LGR | 5657163 | 6274722 | 300 |
| GK-F70170RW | 5657149 | 6274720 | 300 |
| GK-FH53100AL | 6418046 | 6113094 | 278 |
| GK-FH53100LGR | 6419319 | 6113092 | 264 |
| GK-FH53100RW | 6419296 | 6113090 | 264 |
| GK-FH53100RW | 6419296 | 6113090 | 278 |
| GK-FH53130AL | 6418374 | 6113274 | 281 |
| GK-FH53130LGR | 6419630 | 6113272 | 267 |
| GK-FH53130RW | 6419616 | 6113270 | 267 |
| GK-FH53130RW | 6419616 | 6113270 | 281 |
| GK-FH53165AL | 6418633 | 6113464 | 284 |
| GK-FH53165LGR | 6420100 | 6113462 | 270 |
| GK-FH53165RW | 6420094 | 6113460 | 270 |
| GK-FH53165RW | 6420094 | 6113460 | 284 |
| GK-FH70110CW | 5846581 | 6274221 | 292 |
| GK-FH70110LGR | 5846598 | 6274222 | 292 |
| GK-FH70110RW | 5846574 | 6274220 | 292 |
| GK-FH70110RW | 5846574 | 6274220 | 315 |
| GK-FH70130CW | 5846826 | 6274421 | 296 |
| GK-FH70130LGR | 5846833 | 6274422 | 296 |
| GK-FH70130RW | 5846819 | 6274420 | 296 |
| GK-FH70130RW | 5846819 | 6274420 | 305 |
| GK-FH70130RW | 5846819 | 6274420 | 321 |
| GK-FH70130RW | 5846819 | 6274420 | 327 |
| GK-FH70170CW | 5847069 | 6274621 | 300 |
| GK-FH70170LGR | 5847076 | 6274622 | 300 |
| GK-FH70170RW | 5847052 | 6274620 | 300 |
| GK-FH70170RW | 5847052 | 6274620 | 308 |
| GK-FH70170RW | 5847052 | 6274620 | 333 |
| GK-FH70170RW | 5847052 | 6274620 | 339 |
| GK-FH70170RW | 5847052 | 6274620 | 346 |
| GK-FH70210RW | 5847298 | 6273920 | 352 |
| GK-FH70210RW | 5847298 | 6273920 | 358 |
| GK-FS53100LGR | 6419289 | 6113082 | 264 |
| GK-FS53100RW | 6419272 | 6113080 | 264 |

| Tipas | GTIN | Prekės Nr. | Puslapi |
|---------------|---------|------------|---------|
| | | €/vnt. | |
| GK-FS53130LGR | 6419609 | 6113262 | 267 |
| GK-FS53130RW | 6419586 | 6113260 | 267 |
| GK-FS53165LGR | 6420063 | 6113452 | 270 |
| GK-FS53165RW | 6420056 | 6113450 | 270 |
| | | €/m | |
| GKH-70130RW | 6450824 | 6114200 | 304 |
| GKH-70170RW | 6451180 | 6114300 | 307 |
| | | €/vnt. | |
| GKH-A70130RW | 6450848 | 6114220 | 305 |
| GKH-A70170RW | 6451197 | 6114320 | 308 |
| GKH-E70130RW | 6451166 | 6114280 | 306 |
| GKH-E70170RW | 6451364 | 6114380 | 309 |
| GKH-F70130RW | 6450909 | 6114240 | 305 |
| GKH-F70170RW | 6451241 | 6114340 | 308 |
| GKH-I70130RW | 6451012 | 6114260 | 306 |
| GKH-I70170RW | 6451296 | 6114360 | 309 |
| GKH-OTGARW | 6450893 | 6114230 | 305 |
| GKH-OTGARW | 6450893 | 6114230 | 308 |
| GKH-OTGFRW | 6450930 | 6114250 | 305 |
| GKH-OTGFRW | 6450930 | 6114250 | 308 |
| | | €/m | |
| GKH-OTGRW | 6450831 | 6114210 | 304 |
| GKH-OTGRW | 6450831 | 6114210 | 307 |
| | | €/vnt. | |
| GKH-T70130RW | 6451111 | 6114270 | 306 |
| GKH-T70170RW | 6451319 | 6114370 | 309 |
| | | €/m | |
| GKH-TW70 | 6451173 | 6114290 | 306 |
| GKH-TW70 | 6451173 | 6114290 | 309 |
| | | €/vnt. | |
| GK-I70110CW | 5656524 | 6274341 | 292 |
| GK-I70110GR | 5656562 | 6274346 | 292 |
| GK-I70110LGR | 5656555 | 6274342 | 292 |
| GK-I70110RW | 5656517 | 6274340 | 292 |
| GK-I70130CW | 5656883 | 6274541 | 296 |
| GK-I70130GR | 5656906 | 6274546 | 296 |
| GK-I70130LGR | 5656890 | 6274542 | 296 |
| GK-I70130RW | 5656876 | 6274540 | 296 |
| GK-I70170CW | 5657194 | 6274741 | 300 |
| GK-I70170GR | 5657217 | 6274746 | 300 |
| GK-I70170LGR | 5657200 | 6274742 | 300 |
| GK-I70170RW | 5657187 | 6274740 | 300 |
| GK-IH53100AL | 6418015 | 6113074 | 278 |
| GK-IH53100LGR | 6419265 | 6113072 | 264 |
| GK-IH53100RW | 6419258 | 6113070 | 264 |
| GK-IH53100RW | 6419258 | 6113070 | 278 |
| GK-IH53130AL | 6418312 | 6113254 | 281 |
| GK-IH53130LGR | 6419562 | 6113252 | 267 |
| GK-IH53130RW | 6419555 | 6113250 | 267 |
| GK-IH53130RW | 6419555 | 6113250 | 281 |
| GK-IH53165AL | 6418602 | 6113444 | 284 |
| GK-IH53165LGR | 6420049 | 6113442 | 270 |
| GK-IH53165RW | 6420032 | 6113440 | 270 |
| GK-IH53165RW | 6420032 | 6113440 | 284 |
| GK-IH70110CW | 5846482 | 6274241 | 292 |
| GK-IH70110LGR | 5846512 | 6274282 | 292 |
| GK-IH70110RW | 5846475 | 6274240 | 292 |
| GK-IH70110RW | 5846475 | 6274240 | 316 |
| GK-IH70130CW | 5846765 | 6274441 | 296 |
| GK-IH70130LGR | 5846772 | 6274442 | 296 |
| GK-IH70130RW | 5846727 | 6274440 | 296 |
| GK-IH70130RW | 5846727 | 6274440 | 306 |
| GK-IH70130RW | 5846727 | 6274440 | 322 |
| GK-IH70130RW | 5846727 | 6274440 | 328 |
| GK-IH70170CW | 5847007 | 6274641 | 300 |
| GK-IH70170LGR | 5847014 | 6274642 | 300 |
| GK-IH70170RW | 5846963 | 6274640 | 300 |
| GK-IH70170RW | 5846963 | 6274640 | 309 |
| GK-IH70170RW | 5846963 | 6274640 | 334 |
| GK-IH70170RW | 5846963 | 6274640 | 340 |
| GK-IH70170RW | 5846963 | 6274640 | 347 |
| GK-IH70210RW | 5847205 | 6273940 | 353 |
| GK-IH70210RW | 5847205 | 6273940 | 359 |
| GK-IS53100LGR | 6419234 | 6113062 | 264 |
| GK-IS53100RW | 6419227 | 6113060 | 264 |
| GK-IS53130LGR | 6419531 | 6113242 | 267 |
| GK-IS53130RW | 6419517 | 6113240 | 267 |
| GK-IS53165LGR | 6420001 | 6113432 | 270 |
| GK-IS53165RW | 6419999 | 6113430 | 270 |
| GK-KS45-1AL | 6417940 | 6113024 | 284 |
| GK-KS45-1AL | 6417940 | 6113024 | 278 |
| GK-KS45-1LGR | 6419142 | 6113022 | 270 |



| Tipas | GTIN | Prekės Nr. | Puslapi |
|--------------|---------|------------|---------|
| €/vnt. | | | |
| GK-KS45-1LGR | 6419142 | 6113022 | 264 |
| GK-KS45-1RW | 6419111 | 6113020 | 270 |
| GK-KS45-1RW | 6419111 | 6113020 | 264 |
| GK-KS45-1RW | 6419111 | 6113020 | 281 |
| GK-KS45-1RW | 6419111 | 6113020 | 284 |
| GK-KS45-1RW | 6419111 | 6113020 | 278 |
| GK-KS45-2AL | 6418268 | 6113214 | 281 |
| GK-KS45-2LGR | 6419432 | 6113212 | 267 |
| GK-KS45-2RW | 6419418 | 6113210 | 267 |
| €/pak. | | | |
| GK-KUP | 5657033 | 6274650 | 290 |
| GK-KUP | 5657033 | 6274650 | 294 |
| GK-KUP | 5657033 | 6274650 | 298 |
| GK-KUP | 5657033 | 6274650 | 304 |
| GK-KUP | 5657033 | 6274650 | 307 |
| €/m | | | |
| GK-OT45LGR | 6419104 | 6113012 | 265 |
| GK-OT45LGR | 6419104 | 6113012 | 268 |
| GK-OT45LGR | 6419104 | 6113012 | 271 |
| GK-OT45RW | 6419081 | 6113010 | 265 |
| GK-OT45RW | 6419081 | 6113010 | 268 |
| GK-OT45RW | 6419081 | 6113010 | 271 |
| €/vnt. | | | |
| GK-OTGACW | 5657347 | 6274791 | 291 |
| GK-OTGACW | 5657347 | 6274791 | 295 |
| GK-OTGACW | 5657347 | 6274791 | 299 |
| GK-OTGAGR | 5657361 | 6274796 | 291 |
| GK-OTGAGR | 5657361 | 6274796 | 295 |
| GK-OTGAGR | 5657361 | 6274796 | 299 |
| GK-OTGALGR | 5657354 | 6274792 | 291 |
| GK-OTGALGR | 5657354 | 6274792 | 295 |
| GK-OTGALGR | 5657354 | 6274792 | 299 |
| GK-OTGARW | 5657309 | 6274790 | 291 |
| GK-OTGARW | 5657309 | 6274790 | 295 |
| GK-OTGARW | 5657309 | 6274790 | 299 |
| GK-OTGARW | 5657309 | 6274790 | 315 |
| GK-OTGARW | 5657309 | 6274790 | 321 |
| GK-OTGARW | 5657309 | 6274790 | 326 |
| GK-OTGARW | 5657309 | 6274790 | 333 |
| GK-OTGARW | 5657309 | 6274790 | 339 |
| GK-OTGARW | 5657309 | 6274790 | 351 |
| GK-OTGARW | 5657309 | 6274790 | 357 |
| €/m | | | |
| GK-OTGCW | 5666417 | 6278681 | 291 |
| GK-OTGCW | 5666417 | 6278681 | 295 |
| GK-OTGCW | 5666417 | 6278681 | 299 |
| €/vnt. | | | |
| GK-OTGFCW | 5656708 | 6274491 | 292 |
| GK-OTGFCW | 5656708 | 6274491 | 296 |
| GK-OTGFCW | 5656708 | 6274491 | 300 |
| GK-OTGFGR | 5656722 | 6274496 | 292 |
| GK-OTGFGR | 5656722 | 6274496 | 296 |
| GK-OTGFGR | 5656722 | 6274496 | 300 |
| GK-OTGFLGR | 5656715 | 6274492 | 292 |
| GK-OTGFLGR | 5656715 | 6274492 | 296 |
| GK-OTGFLGR | 5656715 | 6274492 | 300 |
| GK-OTGFRW | 5656692 | 6274490 | 292 |
| GK-OTGFRW | 5656692 | 6274490 | 296 |
| GK-OTGFRW | 5656692 | 6274490 | 300 |
| GK-OTGFRW | 5656692 | 6274490 | 315 |
| GK-OTGFRW | 5656692 | 6274490 | 321 |
| GK-OTGFRW | 5656692 | 6274490 | 328 |
| GK-OTGFRW | 5656692 | 6274490 | 333 |
| GK-OTGFRW | 5656692 | 6274490 | 340 |
| GK-OTGFRW | 5656692 | 6274490 | 353 |
| GK-OTGFRW | 5656692 | 6274490 | 359 |
| €/m | | | |
| GK-OTGGR | 5666486 | 6278686 | 291 |
| GK-OTGGR | 5666486 | 6278686 | 295 |
| GK-OTGGR | 5666486 | 6278686 | 299 |
| GK-OTGLGR | 5666424 | 6278682 | 291 |
| GK-OTGLGR | 5666424 | 6278682 | 295 |
| GK-OTGLGR | 5666424 | 6278682 | 299 |
| GK-OTGO | 6036233 | 6278690 | 394 |
| GK-OTGRW | 5666400 | 6278680 | 291 |
| GK-OTGRW | 5666400 | 6278680 | 295 |
| GK-OTGRW | 5666400 | 6278680 | 299 |
| GK-OTGRW | 5666400 | 6278680 | 313 |
| GK-OTGRW | 5666400 | 6278680 | 319 |
| GK-OTGRW | 5666400 | 6278680 | 325 |
| GK-OTGRW | 5666400 | 6278680 | 331 |
| GK-OTGRW | 5666400 | 6278680 | 337 |
| GK-OTGRW | 5666400 | 6278680 | 350 |
| GK-OTGRW | 5666400 | 6278680 | 356 |

| Tipas | GTIN | Prekės Nr. | Puslapi |
|----------------|---------|------------|---------|
| €/m | | | |
| GK-OTGRW | 5666400 | 6278680 | 362 |
| GK-OTKCW | 5666547 | 6278781 | 291 |
| GK-OTKCW | 5666547 | 6278781 | 295 |
| GK-OTKCW | 5666547 | 6278781 | 299 |
| GK-OTKKPI | 6036271 | 6278790 | 394 |
| GK-OTKLGR | 5666554 | 6278782 | 291 |
| GK-OTKLGR | 5666554 | 6278782 | 295 |
| GK-OTKLGR | 5666554 | 6278782 | 299 |
| GK-OTKRW | 5666530 | 6278780 | 291 |
| GK-OTKRW | 5666530 | 6278780 | 295 |
| GK-OTKRW | 5666530 | 6278780 | 299 |
| GK-OTKRW | 5666530 | 6278780 | 313 |
| GK-OTKRW | 5666530 | 6278780 | 319 |
| GK-OTKRW | 5666530 | 6278780 | 331 |
| GK-OTKRW | 5666530 | 6278780 | 337 |
| GK-OTKRW | 5666530 | 6278780 | 350 |
| GK-OTKRW | 5666530 | 6278780 | 356 |
| GK-OTKRW | 5666530 | 6278780 | 362 |
| €/vnt. | | | |
| GK-OTSA45AL | 6417957 | 6113034 | 280 |
| GK-OTSA45AL | 6417957 | 6113034 | 283 |
| GK-OTSA45AL | 6417957 | 6113034 | 286 |
| GK-OTSA45LGR | 6419166 | 6113032 | 266 |
| GK-OTSA45LGR | 6419166 | 6113032 | 269 |
| GK-OTSA45LGR | 6419166 | 6113032 | 272 |
| GK-OTSA45RW | 6419159 | 6113030 | 266 |
| GK-OTSA45RW | 6419159 | 6113030 | 269 |
| GK-OTSA45RW | 6419159 | 6113030 | 272 |
| GK-OTSA45RW | 6419159 | 6113030 | 280 |
| GK-OTSA45RW | 6419159 | 6113030 | 283 |
| GK-OTSA45RW | 6419159 | 6113030 | 286 |
| €/m | | | |
| GK-T70110CW | 5656586 | 6274361 | 293 |
| GK-T70110GR | 5656623 | 6274366 | 293 |
| GK-T70110LGR | 5656616 | 6274362 | 293 |
| GK-T70110RW | 5656579 | 6274360 | 293 |
| GK-T70130CW | 5656920 | 6274561 | 297 |
| GK-T70130GR | 5656944 | 6274566 | 297 |
| GK-T70130LGR | 5656937 | 6274562 | 297 |
| GK-T70130RW | 5656913 | 6274560 | 297 |
| GK-T70170CW | 5657231 | 6274761 | 301 |
| GK-T70170GR | 5657255 | 6274766 | 301 |
| GK-T70170LGR | 5657248 | 6274762 | 301 |
| GK-T70170RW | 5657224 | 6274760 | 301 |
| GK-TA WDK 1AL | 6418398 | 6113314 | 279 |
| GK-TA WDK 1AL | 6418398 | 6113314 | 285 |
| GK-TA WDK 1LGR | 6419869 | 6113312 | 265 |
| GK-TA WDK 1LGR | 6419869 | 6113312 | 271 |
| GK-TA WDK 1RW | 6419845 | 6113310 | 265 |
| GK-TA WDK 1RW | 6419845 | 6113310 | 271 |
| GK-TA WDK 1RW | 6419845 | 6113310 | 279 |
| GK-TA WDK 1RW | 6419845 | 6113310 | 285 |
| GK-TA WDK 2AL | 6418428 | 6113324 | 282 |
| GK-TA WDK 2LGR | 6419883 | 6113322 | 268 |
| GK-TA WDK 2RW | 6419876 | 6113320 | 268 |
| GK-TA WDK 2RW | 6419876 | 6113320 | 282 |
| GK-TR53100AL | 6418176 | 6113104 | 279 |
| GK-TR53100LGR | 6419340 | 6113102 | 265 |
| GK-TR53100RW | 6419333 | 6113100 | 265 |
| GK-TR53100RW | 6419333 | 6113100 | 279 |
| GK-TR53130AL | 6418411 | 6113304 | 282 |
| GK-TR53130LGR | 6419821 | 6113302 | 268 |
| GK-TR53130RW | 6419814 | 6113300 | 268 |
| GK-TR53130RW | 6419814 | 6113300 | 282 |
| GK-TR53165AL | 6418664 | 6113484 | 285 |
| GK-TR53165LGR | 6420162 | 6113482 | 271 |
| GK-TR53165RW | 6420155 | 6113480 | 271 |
| GK-TR53165RW | 6420155 | 6113480 | 285 |
| €/m | | | |
| GK-TW53 | 6419685 | 6113290 | 266 |
| GK-TW53 | 6419685 | 6113290 | 269 |
| GK-TW53 | 6419685 | 6113290 | 272 |
| GK-TW53 | 6419685 | 6113290 | 280 |
| GK-TW53 | 6419685 | 6113290 | 283 |
| GK-TW53 | 6419685 | 6113290 | 286 |
| GK-TW70 | 5658122 | 6274900 | 293 |
| GK-TW70 | 5658122 | 6274900 | 297 |
| GK-TW70 | 5658122 | 6274900 | 301 |
| GK-TW70 | 5658122 | 6274900 | 436 |
| €/vnt. | | | |
| G-KWAG70110RW | 5657712 | 6274850 | 398 |
| G-KWAG70130RW | 5657781 | 6274860 | 399 |
| G-KWAG70170RW | 5657880 | 6274870 | 399 |
| G-KWAG70210RW | 5657958 | 6274880 | 399 |



| Tipas | GTIN | Prekės Nr. | Puslapi |
|----------------|---------|------------|---------|
| | | €/vnt. | |
| G-KWAG90110RW | 5658443 | 6274950 | 398 |
| G-KWAG90130RW | 5658542 | 6274960 | 399 |
| G-KWAG90170RW | 5658580 | 6274970 | 399 |
| G-KWAG90210RW | 5658627 | 6274980 | 399 |
| G-KWAO70110CW | 5657415 | 6274811 | 397 |
| G-KWAO70110LGR | 5657422 | 6274812 | 397 |
| G-KWAO70110RW | 5657408 | 6274810 | 397 |
| G-KWAO70130CW | 5657484 | 6274821 | 397 |
| G-KWAO70130RW | 5657477 | 6274820 | 397 |
| G-KWAO70170CW | 5657583 | 6274831 | 398 |
| G-KWAO70170LGR | 5657590 | 6274832 | 398 |
| G-KWAO70170RW | 5657545 | 6274830 | 398 |
| G-KWAO70210RW | 5657644 | 6274840 | 398 |
| G-KWAO90110RW | 5658139 | 6274910 | 397 |
| G-KWAO90130RW | 5658207 | 6274920 | 397 |
| G-KWAO90170RW | 5658306 | 6274930 | 398 |
| G-KWAO90210RW | 5658375 | 6274940 | 398 |
| | | €/m | |
| GS-A70130RW | 5661139 | 6277400 | 324 |
| GS-A70170RW | 5662945 | 6277800 | 336 |
| GS-A70210RW | 5663744 | 6278000 | 349 |
| GS-A90130RW | 5661740 | 6277500 | 324 |
| GS-A90170RW | 5663317 | 6277900 | 336 |
| GS-A90210RW | 5664109 | 6278100 | 349 |
| | | €/vnt. | |
| GS-AA70130RW | 5661269 | 6277410 | 326 |
| GS-AA70170RW | 5663034 | 6277810 | 338 |
| GS-AA70210RW | 5663812 | 6278010 | 351 |
| GS-AA90130RW | 5661900 | 6277510 | 326 |
| GS-AA90170RW | 5663409 | 6277910 | 338 |
| GS-AA90210RW | 5664178 | 6278110 | 351 |
| GS-AFF70130RW | 5661443 | 6277430 | 327 |
| GS-AFF70170RW | 5663140 | 6277830 | 339 |
| GS-AFF70210RW | 5663904 | 6278030 | 352 |
| GS-AFF90130RW | 5662020 | 6277530 | 327 |
| GS-AFF90170RW | 5663539 | 6277930 | 339 |
| GS-AFF90210RW | 5664260 | 6278130 | 352 |
| GS-AFS70130RW | 5661375 | 6277420 | 327 |
| GS-AFS70170RW | 5663102 | 6277820 | 339 |
| GS-AFS70210RW | 5663867 | 6278020 | 352 |
| GS-AFS90130RW | 5661986 | 6277520 | 327 |
| GS-AFS90170RW | 5663478 | 6277920 | 339 |
| GS-AFS90210RW | 5664222 | 6278120 | 352 |
| GS-AI70130RW | 5661559 | 6277440 | 328 |
| GS-AI70170RW | 5663195 | 6277840 | 340 |
| GS-AI70210RW | 5663959 | 6278050 | 353 |
| GS-AI90130RW | 5662075 | 6277540 | 328 |
| GS-AI90170RW | 5663607 | 6277940 | 340 |
| GS-AI90210RW | 5664376 | 6278140 | 353 |
| GS-AT70130RW | 5661665 | 6277460 | 328 |
| GS-AT70170RW | 5663249 | 6277860 | 340 |
| GS-AT70210RW | 5664000 | 6278060 | 353 |
| GS-AT90130RW | 5662129 | 6277560 | 328 |
| GS-AT90170RW | 5663690 | 6277960 | 341 |
| GS-AT90210RW | 5664482 | 6278160 | 353 |
| | | €/m | |
| GS-D70170RW | 5664666 | 6278200 | 343 |
| GS-D70210CW | 5665564 | 6278401 | 355 |
| GS-D90170RW | 5665137 | 6278300 | 343 |
| GS-D90210RW | 5666097 | 6278500 | 355 |
| | | €/vnt. | |
| GS-DA70170RW | 5664789 | 6278210 | 345 |
| GS-DA70210RW | 5665625 | 6278410 | 357 |
| GS-DA90170RW | 5665205 | 6278310 | 345 |
| GS-DA90210RW | 5666165 | 6278510 | 357 |
| GS-DFF70170RW | 5664901 | 6278230 | 346 |
| GS-DFF70210RW | 5665816 | 6278430 | 358 |
| GS-DFF90170RW | 5665335 | 6278330 | 346 |
| GS-DFF90210RW | 5666257 | 6278530 | 358 |
| GS-DFS70170RW | 5664833 | 6278220 | 346 |
| GS-DFS70210RW | 5665700 | 6278420 | 358 |
| GS-DFS90170RW | 5665250 | 6278320 | 346 |
| GS-DFS90210RW | 5666219 | 6278520 | 358 |
| GS-DI70170RW | 5664987 | 6278240 | 347 |
| GS-DI70210RW | 5665939 | 6278440 | 359 |
| GS-DI90170RW | 5665458 | 6278340 | 347 |
| GS-DI90210RW | 5666301 | 6278540 | 359 |
| GS-DT70170RW | 5665083 | 6278260 | 347 |
| GS-DT70210RW | 5666042 | 6278460 | 359 |
| GS-DT90170RW | 5665502 | 6278360 | 347 |
| GS-DT90210RW | 5666356 | 6278560 | 359 |
| GS-E70110RW | 5659228 | 6277070 | 316 |

| Tipas | GTIN | Prekės Nr. | Puslapi |
|---------------|---------|------------|---------|
| | | €/vnt. | |
| GS-E70130RW | 5660484 | 6277270 | 322 |
| GS-E70130RW | 5660484 | 6277270 | 329 |
| GS-E70170RW | 5662464 | 6277670 | 334 |
| GS-E70170RW | 5662464 | 6277670 | 341 |
| GS-E70170RW | 5662464 | 6277670 | 348 |
| GS-E70210RW | 5664055 | 6278070 | 354 |
| GS-E70210RW | 5664055 | 6278070 | 360 |
| GS-E90110RW | 5659921 | 6277170 | 317 |
| GS-E90130RW | 5661023 | 6277370 | 323 |
| GS-E90130RW | 5661023 | 6277370 | 329 |
| GS-E90170RW | 5662877 | 6277770 | 335 |
| GS-E90170RW | 5662877 | 6277770 | 341 |
| GS-E90170RW | 5662877 | 6277770 | 348 |
| GS-E90210RW | 5664567 | 6278170 | 354 |
| GS-E90210RW | 5664567 | 6278170 | 360 |
| | | €/pak. | |
| GS-KUP70 | 5660590 | 6277290 | 312 |
| GS-KUP70 | 5660590 | 6277290 | 318 |
| GS-KUP70 | 5660590 | 6277290 | 324 |
| GS-KUP70 | 5660590 | 6277290 | 330 |
| GS-KUP70 | 5660590 | 6277290 | 336 |
| GS-KUP70 | 5660590 | 6277290 | 343 |
| GS-KUP70 | 5660590 | 6277290 | 349 |
| GS-KUP70 | 5660590 | 6277290 | 355 |
| GS-KUP90 | 5700852 | 6277294 | 312 |
| GS-KUP90 | 5700852 | 6277294 | 318 |
| GS-KUP90 | 5700852 | 6277294 | 324 |
| GS-KUP90 | 5700852 | 6277294 | 330 |
| GS-KUP90 | 5700852 | 6277294 | 336 |
| GS-KUP90 | 5700852 | 6277294 | 343 |
| GS-KUP90 | 5700852 | 6277294 | 349 |
| GS-KUP90 | 5700852 | 6277294 | 355 |
| | | €/vnt. | |
| GS-OT50ARW | 5681038 | 6279890 | 345 |
| GS-OT50FRW | 5681090 | 6279990 | 347 |
| | | €/m | |
| GS-OT50RW | 5680925 | 6279880 | 344 |
| | | €/vnt. | |
| GS-OTARW | 5696056 | 6279870 | 314 |
| GS-OTARW | 5696056 | 6279870 | 320 |
| GS-OTARW | 5696056 | 6279870 | 326 |
| GS-OTARW | 5696056 | 6279870 | 332 |
| GS-OTARW | 5696056 | 6279870 | 338 |
| GS-OTARW | 5696056 | 6279870 | 345 |
| GS-OTARW | 5696056 | 6279870 | 351 |
| GS-OTARW | 5696056 | 6279870 | 357 |
| GS-OTFRW | 5695936 | 6279860 | 315 |
| GS-OTFRW | 5695936 | 6279860 | 321 |
| GS-OTFRW | 5695936 | 6279860 | 327 |
| GS-OTFRW | 5695936 | 6279860 | 333 |
| GS-OTFRW | 5695936 | 6279860 | 340 |
| GS-OTFRW | 5695936 | 6279860 | 346 |
| GS-OTFRW | 5695936 | 6279860 | 352 |
| GS-OTFRW | 5695936 | 6279860 | 358 |
| | | €/m | |
| GS-OTRW | 5695813 | 6279850 | 313 |
| GS-OTRW | 5695813 | 6279850 | 319 |
| GS-OTRW | 5695813 | 6279850 | 325 |
| GS-OTRW | 5695813 | 6279850 | 331 |
| GS-OTRW | 5695813 | 6279850 | 337 |
| GS-OTRW | 5695813 | 6279850 | 344 |
| GS-OTRW | 5695813 | 6279850 | 350 |
| GS-OTRW | 5695813 | 6279850 | 356 |
| GS-OTRW | 5695813 | 6279850 | 361 |
| | | €/vnt. | |
| GS-S70110RW | 5658726 | 6277000 | 312 |
| GS-S70130RW | 5660002 | 6277200 | 318 |
| GS-S70170RW | 5662174 | 6277600 | 330 |
| GS-S90110RW | 5659389 | 6277100 | 312 |
| GS-S90130RW | 5660606 | 6277300 | 318 |
| GS-S90170RW | 5662518 | 6277700 | 330 |
| | | €/vnt. | |
| GS-SA70110RW | 5658856 | 6277010 | 314 |
| GS-SA70130RW | 5660163 | 6277210 | 320 |
| GS-SA70170RW | 5662242 | 6277610 | 332 |
| GS-SA90110RW | 5659518 | 6277110 | 314 |
| GS-SA90130RW | 5660767 | 6277310 | 320 |
| GS-SA90170RW | 5662587 | 6277710 | 332 |
| GS-SFS70110RW | 5658962 | 6277020 | 315 |
| GS-SFS70130RW | 5660248 | 6277220 | 321 |
| GS-SFS70170RW | 5662310 | 6277620 | 333 |
| GS-SFS90110RW | 5659624 | 6277120 | 315 |
| GS-SFS90130RW | 5660811 | 6277320 | 321 |



| Tipas | GTIN | Prekės Nr. | Puslapi |
|-----------------|---------|------------|---------|
| | | €/vnt. | |
| GS-SFS90170RW | 5662631 | 6277720 | 333 |
| GS-SI70110RW | 5659044 | 6277040 | 316 |
| GS-SI70130RW | 5660323 | 6277240 | 322 |
| GS-SI70170RW | 5662365 | 6277640 | 334 |
| GS-SI90110RW | 5659709 | 6277140 | 316 |
| GS-SI90130RW | 5660866 | 6277340 | 322 |
| GS-SI90170RW | 5662709 | 6277740 | 334 |
| GS-ST70110RW | 5659150 | 6277060 | 316 |
| GS-ST70130RW | 5660408 | 6277260 | 322 |
| GS-ST70170RW | 5662419 | 6277660 | 334 |
| GS-ST90110RW | 5659815 | 6277160 | 316 |
| GS-ST90130RW | 5660941 | 6277360 | 322 |
| GS-ST90170RW | 5662754 | 6277760 | 334 |
| | | €/m | |
| GS-TW70 | 5659334 | 6277090 | 317 |
| GS-TW70 | 5659334 | 6277090 | 323 |
| GS-TW70 | 5659334 | 6277090 | 329 |
| GS-TW70 | 5659334 | 6277090 | 335 |
| GS-TW70 | 5659334 | 6277090 | 341 |
| GS-TW70 | 5659334 | 6277090 | 348 |
| GS-TW70 | 5659334 | 6277090 | 354 |
| GS-TW70 | 5659334 | 6277090 | 360 |
| GS-TW90 | 5659341 | 6277095 | 317 |
| GS-TW90 | 5659341 | 6277095 | 323 |
| GS-TW90 | 5659341 | 6277095 | 329 |
| GS-TW90 | 5659341 | 6277095 | 335 |
| GS-TW90 | 5659341 | 6277095 | 341 |
| GS-TW90 | 5659341 | 6277095 | 348 |
| GS-TW90 | 5659341 | 6277095 | 354 |
| GS-TW90 | 5659341 | 6277095 | 360 |
| | | €/vnt. | |
| G-SVS70110RW | 5667667 | 6279760 | 314 |
| G-SVS70130RW | 5667704 | 6279764 | 320 |
| G-SVS70130RW | 5667704 | 6279764 | 325 |
| G-SVS70170RW | 5667742 | 6279768 | 332 |
| G-SVS70170RW | 5667742 | 6279768 | 338 |
| G-SVS70170RW | 5667742 | 6279768 | 344 |
| G-SVS70210RW | 5667780 | 6279772 | 350 |
| G-SVS70210RW | 5667780 | 6279772 | 356 |
| G-SVS90110RW | 5667827 | 6279776 | 314 |
| G-SVS90130RW | 5667865 | 6279780 | 320 |
| G-SVS90130RW | 5667865 | 6279780 | 326 |
| G-SVS90170RW | 5667902 | 6279784 | 332 |
| G-SVS90170RW | 5667902 | 6279784 | 338 |
| G-SVS90170RW | 5667902 | 6279784 | 345 |
| G-SVS90210RW | 5667940 | 6279788 | 351 |
| G-SVS90210RW | 5667940 | 6279788 | 357 |
| HAT30 | 5465249 | 6290201 | 439 |
| IKR4RW | 5616559 | 6288365 | 450 |
| IKR-6 RW | 5889373 | 6119319 | 450 |
| IKR-6 RW | 5889373 | 6119319 | 493 |
| IOP3RW | 5144885 | 6287080 | 363 |
| ISS110100FEL | 5477402 | 6289043 | 424 |
| ISS110100FRW | 5477013 | 6289040 | 424 |
| ISS110100REL | 5477426 | 6289063 | 422 |
| ISS110100RRW | 5477037 | 6289060 | 422 |
| ISS140100FEL | 5477020 | 6289053 | 428 |
| ISS140100FRW | 5477419 | 6289050 | 428 |
| ISS140100REL | 5477044 | 6289073 | 426 |
| ISS140100RRW | 5477433 | 6289070 | 426 |
| ISS140110EL | 5160908 | 6288963 | 416 |
| ISS140110RW | 5160861 | 6288960 | 416 |
| ISS160160APKTS | 6427451 | 6290456 | 437 |
| ISS160160AS HRO | 6191512 | 6290423 | 436 |
| ISS160160AS WA | 6191505 | 6290422 | 436 |
| ISS160160BP | 6191499 | 6290416 | 435 |
| ISS160160DB WA | 6191529 | 6290436 | 435 |
| ISS160160DLA | 6258659 | 6290495 | 436 |
| ISS160160IP4 EL | 6191468 | 6290404 | 434 |
| ISS160160IP6 EL | 6191451 | 6290406 | 435 |
| ISS70110EL | 5160748 | 6288943 | 414 |
| ISS70110RW | 5160731 | 6288940 | 414 |
| ISS70110STKRW | 5809142 | 6286540 | 407 |
| ISS70110STSRW | 5809135 | 6286530 | 406 |
| ISS98B | 5144045 | 6286800 | 407 |
| ISS98KF | 5144052 | 6286802 | 407 |

| Tipas | GTIN | Prekės Nr. | Puslapi |
|-----------------|---------|------------|---------|
| | | €/vnt. | |
| ISSBP110100RW | 5816966 | 6290330 | 422 |
| ISSBP110100WA | 5816980 | 6290331 | 422 |
| ISSBP140100RW | 5816997 | 6290336 | 426 |
| ISSBP140100WA | 5817000 | 6290337 | 426 |
| ISSBP140110RW | 5161752 | 6290130 | 416 |
| ISSBP140110WA | 5161769 | 6290134 | 416 |
| ISSBP70110RW | 5161578 | 6290100 | 414 |
| ISSBP70110WA | 5161585 | 6290104 | 414 |
| ISSBP70140RW | 5161691 | 6290120 | 408 |
| ISSBP70140RW | 5161691 | 6290120 | 410 |
| ISSBP70140RW | 5161691 | 6290120 | 412 |
| ISSBP70140WA | 5161707 | 6290124 | 408 |
| ISSBP70140WA | 5161707 | 6290124 | 410 |
| ISSBP70140WA | 5161707 | 6290124 | 412 |
| ISSBPDM45RW | 5817017 | 6290347 | 431 |
| ISSBPDM45WA | 5817024 | 6290348 | 431 |
| ISSBW70140RW | 5161813 | 6290150 | 409 |
| ISSBW70140RW | 5161813 | 6290150 | 411 |
| ISSDHSM45EL | 5811794 | 6289982 | 443 |
| ISSDHSM45RW | 5811787 | 6289980 | 443 |
| ISSDM45EL | 5773870 | 6289972 | 430 |
| ISSDM45FEL | 5773924 | 6289976 | 432 |
| ISSDM45FRW | 5773887 | 6289974 | 432 |
| ISSDM45RW | 5773863 | 6289970 | 430 |
| ISSDV | 6258666 | 6290189 | 438 |
| ISSGU110100 | 5817031 | 6290358 | 423 |
| ISSGU140100 | 5817048 | 6290362 | 427 |
| ISSGU140110 | 5161943 | 6290176 | 416 |
| ISSGU70110 | 5161882 | 6290170 | 414 |
| ISSGU70140 | 5161936 | 6290174 | 409 |
| ISSGU70140 | 5161936 | 6290174 | 411 |
| ISSGU70140 | 5161936 | 6290174 | 412 |
| ISSGUDM45 | 5817055 | 6290372 | 430 |
| ISSHS140250EL | 5161264 | 6290023 | 441 |
| ISSHS140250RW | 5161226 | 6290020 | 441 |
| ISSHS140500EL | 5161325 | 6290033 | 441 |
| ISSHS140500RW | 5161288 | 6290030 | 441 |
| ISSHS140700EL | 5161387 | 6290043 | 441 |
| ISSHS140700RW | 5161349 | 6290040 | 441 |
| ISSHS4 61OT3LGR | 5143918 | 6286702 | 440 |
| ISSHS4 61OT3RW | 5143888 | 6286700 | 440 |
| ISSHS4SR40 | 5144090 | 6286810 | 440 |
| ISSHS6EL | 5161561 | 6290073 | 442 |
| ISSOG70140EL | 6258697 | 6289088 | 412 |
| ISSOG70140RW | 6258703 | 6289090 | 412 |
| ISSOGHS70140EL | 6258758 | 6289096 | 441 |
| ISSOGHS70140RW | 6258765 | 6289098 | 441 |
| ISSRGU | 5428152 | 6290178 | 418 |
| ISSRHSM45EL | 5428145 | 6290091 | 442 |
| ISSRHSM45RW | 5428138 | 6290090 | 442 |
| ISSRM45EL | 5428107 | 6290087 | 418 |
| ISSRM45FEL | 5459101 | 6290097 | 420 |
| ISSRM45FRW | 5459095 | 6290095 | 420 |
| ISSRM45RW | 5428091 | 6290086 | 418 |
| ISST70140BEL | 5161219 | 6290013 | 410 |
| ISST70140BRW | 5161202 | 6290010 | 410 |
| ISST70140EL | 5160670 | 6288933 | 408 |
| ISST70140RW | 5160663 | 6288930 | 408 |
| ISSZ70140 | 5161868 | 6290160 | 408 |
| ISSZ70140 | 5161868 | 6290160 | 410 |
| KAL-K11 AL1 | 6133857 | 6117422 | 470 |
| KAL-K11 RW1 | 6133833 | 6117420 | 470 |
| KAL-K11 SWGR1 | 6133840 | 6117421 | 470 |
| | | €/m | |
| KG2CW | 5146582 | 6287701 | 397 |
| KG2CW | 5146674 | 6287711 | 397 |
| KG2EL | 5146704 | 6287723 | 397 |
| KG2EL | 5146742 | 6287733 | 397 |
| KG2LGR | 5146612 | 6287702 | 397 |
| KG2LGR | 5146681 | 6287712 | 397 |
| KG2RW | 5146575 | 6287700 | 397 |
| KG2RW | 5146643 | 6287710 | 397 |



| Tipas | GTIN | Prekės Nr. | Puslapi | Tipas | GTIN | Prekės Nr. | Puslapi |
|-----------|---------|------------|---------|--------------|---------|------------|---------|
| | | €/vnt. | | | | €/m | |
| KL80A | 5148777 | 6288640 | 293 | LK4 D 120 | 6040926 | 6178492 | 232 |
| KL80A | 5148777 | 6288640 | 297 | LK4 D 120 | 6040926 | 6178492 | 234 |
| KL80A | 5148777 | 6288640 | 301 | LK4 D 120 | 6040926 | 6178492 | 237 |
| KL80A | 5148777 | 6288640 | 306 | LK4 D 120 | 6040926 | 6178492 | 239 |
| KL80A | 5148777 | 6288640 | 309 | LK4 D 15 | 6040209 | 6178480 | 228 |
| KL80A | 5148777 | 6288640 | 317 | LK4 D 15 | 6040209 | 6178480 | 230 |
| KL80A | 5148777 | 6288640 | 323 | LK4 D 15 | 6040209 | 6178480 | 235 |
| KL80A | 5148777 | 6288640 | 329 | LK4 D 25 | 6040322 | 6178482 | 228 |
| KL80A | 5148777 | 6288640 | 335 | LK4 D 25 | 6040322 | 6178482 | 229 |
| KL80A | 5148777 | 6288640 | 341 | LK4 D 25 | 6040322 | 6178482 | 231 |
| KL80A | 5148777 | 6288640 | 348 | LK4 D 25 | 6040322 | 6178482 | 233 |
| KL80A | 5148777 | 6288640 | 354 | LK4 D 25 | 6040322 | 6178482 | 235 |
| KL80A | 5148777 | 6288640 | 360 | LK4 D 25 | 6040322 | 6178482 | 237 |
| KL80A | 5148777 | 6288640 | 370 | LK4 D 40 | 6040445 | 6178484 | 229 |
| KL80A | 5148777 | 6288640 | 375 | LK4 D 40 | 6040445 | 6178484 | 231 |
| KL80A | 5148777 | 6288640 | 378 | LK4 D 40 | 6040445 | 6178484 | 233 |
| KL80A | 5148777 | 6288640 | 381 | LK4 D 40 | 6040445 | 6178484 | 235 |
| KL80A | 5148777 | 6288640 | 385 | LK4 D 40 | 6040445 | 6178484 | 237 |
| KNW1 | 6014514 | 6178527 | 250 | LK4 D 60 | 6040568 | 6178486 | 229 |
| KNW1 | 6014514 | 6178527 | 259 | LK4 D 60 | 6040568 | 6178486 | 231 |
| KNW2 | 6014637 | 6178529 | 250 | LK4 D 60 | 6040568 | 6178486 | 233 |
| KNW2 | 6014637 | 6178529 | 259 | LK4 D 60 | 6040568 | 6178486 | 236 |
| KS70110 | 5680697 | 6279802 | 394 | LK4 D 60 | 6040568 | 6178486 | 238 |
| KS70130 | 5680703 | 6279804 | 394 | LK4 D 80 | 6040681 | 6178488 | 230 |
| KS70170 | 5680734 | 6279806 | 395 | LK4 D 80 | 6040681 | 6178488 | 232 |
| | | €/100 vnt. | | LK4 D 80 | 6040681 | 6178488 | 234 |
| KSN1 | 6014279 | 6178520 | 250 | LK4 D 80 | 6040681 | 6178488 | 236 |
| KSN1 | 6014279 | 6178520 | 259 | LK4 D 80 | 6040681 | 6178488 | 238 |
| KSN22 | 6337057 | 6178525 | 250 | LK4 H | 6008339 | 6178092 | 250 |
| KSN22 | 6337057 | 6178525 | 259 | | | €/100 vnt. | |
| | | €/vnt. | | LK4 N 60015 | 6004850 | 6178201 | 235 |
| KSP170 | 5680741 | 6279810 | 395 | LK4 N 60025 | 6004973 | 6178203 | 235 |
| KSP210 | 5680758 | 6279812 | 395 | LK4 N 60040 | 6005093 | 6178205 | 235 |
| KSR20020 | 6018598 | 6249842 | 198 | LK4 N 60060 | 6005215 | 6178207 | 236 |
| KSR20030 | 6018710 | 6249844 | 199 | LK4 N 60080 | 6005307 | 6178209 | 236 |
| KSR30030 | 5691020 | 6249845 | 200 | LK4 N 60100 | 6005406 | 6178211 | 236 |
| KSR40040 | 6018833 | 6249846 | 202 | LK4 N 60120 | 6005505 | 6178213 | 237 |
| KSR40060 | 6018956 | 6249848 | 204 | LK4 N 80025 | 6005802 | 6178225 | 237 |
| KSR60060 | 6019076 | 6249850 | 206 | LK4 N 80040 | 6005932 | 6178227 | 237 |
| KSR60100 | 5020325 | 6249852 | 208 | LK4 N 80060 | 6006052 | 6178229 | 238 |
| KSR60150 | 5020387 | 6249854 | 210 | LK4 N 80080 | 6006175 | 6178231 | 238 |
| KSR60200 | 5020394 | 6249856 | 212 | LK4 N 80100 | 6006298 | 6178233 | 238 |
| KSR80080 | 5691037 | 6249865 | 214 | LK4 N 80120 | 6006410 | 6178236 | 239 |
| KUPP | 5149071 | 6288680 | 361 | | | €/vnt. | |
| | | €/m | | LKM A40040FS | 6652273 | 6247563 | 201 |
| LK4 15015 | 6000050 | 6178001 | 228 | LKM A40040RW | 6652334 | 6249086 | 201 |
| LK4 30015 | 6000173 | 6178003 | 228 | LKM A40060FS | 6312733 | 6247571 | 203 |
| LK4 30025 | 6000296 | 6178005 | 228 | LKM A40060RW | 6314232 | 6249094 | 203 |
| LK4 40025 | 6000418 | 6178010 | 228 | LKM A60060FS | 6977062 | 6248047 | 205 |
| LK4 40040 | 6000531 | 6178012 | 229 | LKM A60060RW | 6503650 | 6249558 | 205 |
| LK4 40060 | 6000654 | 6178014 | 229 | LKM A60100FS | 6312979 | 6248063 | 207 |
| LK4 40080 | 6000777 | 6178016 | 229 | LKM A60100RW | 6314898 | 6249574 | 207 |
| LK4 40100 | 6000890 | 6178018 | 230 | LKM A60150FS | 6313037 | 6248071 | 209 |
| LK4 60015 | 6001132 | 6178026 | 230 | LKM A60150RW | 6314959 | 6249582 | 209 |
| LK4 60025 | 6001255 | 6178028 | 230 | LKM A60200FS | 6313099 | 6248098 | 211 |
| LK4 60040 | 6001378 | 6178031 | 231 | LKM A60200RW | 6315017 | 6249590 | 211 |
| LK4 60060 | 6001491 | 6178033 | 231 | LKM A80080FS | 5699033 | 6248332 | 213 |
| LK4 60080 | 6001613 | 6178035 | 231 | LKM A80080RW | 5699101 | 6248432 | 213 |
| LK4 60100 | 6001736 | 6178037 | 232 | LKM E40040FS | 6652631 | 6247881 | 202 |
| LK4 60120 | 6001859 | 6178039 | 232 | LKM E40040RW | 6652693 | 6249418 | 202 |
| LK4 80025 | 6002214 | 6178050 | 232 | LKM E40060FS | 6575114 | 6247903 | 204 |
| LK4 80040 | 6002337 | 6178052 | 233 | LKM E40060RW | 6575350 | 6249426 | 204 |
| LK4 80060 | 6002450 | 6178054 | 233 | LKM E60060FS | 6503353 | 6248284 | 206 |
| LK4 80080 | 6002573 | 6178056 | 233 | LKM E60060RW | 6503292 | 6249795 | 206 |
| LK4 80100 | 6002696 | 6178059 | 234 | LKM E60100FS | 6575596 | 6248306 | 208 |
| LK4 80120 | 6002818 | 6178061 | 234 | LKM E60100RW | 6575770 | 6249817 | 208 |
| LK4 D 100 | 6040803 | 6178490 | 230 | LKM E60150FS | 6575657 | 6248314 | 210 |
| LK4 D 100 | 6040803 | 6178490 | 232 | LKM E60150RW | 6575831 | 6249825 | 210 |
| LK4 D 100 | 6040803 | 6178490 | 234 | LKM E60200FS | 6575718 | 6248322 | 212 |
| LK4 D 100 | 6040803 | 6178490 | 236 | LKM E60200RW | 6575893 | 6249833 | 212 |
| LK4 D 100 | 6040803 | 6178490 | 238 | LKM E80080FS | 5699064 | 6248344 | 214 |
| | | | | LKM E80080RW | 5699156 | 6248454 | 214 |
| | | | | LKM F40040FS | 6652518 | 6247490 | 201 |
| | | | | LKM F40040RW | 6652570 | 6248993 | 201 |
| | | | | LKM F40060FS | 6312313 | 6247504 | 203 |
| | | | | LKM F40060RW | 6313990 | 6249000 | 203 |
| | | | | LKM F60060FS | 6503476 | 6247989 | 205 |
| | | | | LKM F60060RW | 6503414 | 6249485 | 205 |
| | | | | LKM F60100FS | 6312559 | 6248004 | 208 |
| | | | | LKM F60100RW | 6314713 | 6249507 | 208 |
| | | | | LKM F60150FS | 6312610 | 6248012 | 209 |
| | | | | LKM F60150RW | 6314775 | 6249515 | 209 |
| | | | | LKM F60200FS | 6312672 | 6248020 | 211 |



| Tipas | GTIN | Prekės Nr. | Puslapi |
|--------------|---------|------------|---------|
| LKM F60200RW | 6314836 | 6249523 | 211 |
| LKM F80080FS | 5699026 | 6248328 | 213 |
| LKM F80080RW | 5699095 | 6248428 | 213 |
| LKM I40040FS | 6652150 | 6247652 | 201 |
| LKM I40040RW | 6652211 | 6249167 | 201 |
| LKM I40060FS | 6313150 | 6247660 | 203 |
| LKM I40060RW | 6314478 | 6249175 | 203 |
| LKM I60060FS | 6977185 | 6248128 | 205 |
| LKM I60060RW | 6977123 | 6249612 | 205 |
| LKM I60100FS | 6313396 | 6248144 | 207 |
| LKM I60100RW | 6315079 | 6249639 | 207 |
| LKM I60150FS | 6313457 | 6248152 | 209 |
| LKM I60150RW | 6315130 | 6249647 | 209 |
| LKM I60200FS | 6313518 | 6248160 | 211 |
| LKM I60200RW | 6315192 | 6249655 | 211 |
| LKM I80080FS | 5699040 | 6248336 | 213 |
| LKM I80080RW | 5699118 | 6248436 | 213 |
| LKM K140 | 6119295 | 6249888 | 216 |
| LKM K80 | 6119233 | 6249884 | 215 |
| LKM KF 60100 | 5685081 | 6249881 | 207 |
| LKM SV20 | 6652754 | 6247431 | 198 |
| LKM SV30 | 6118991 | 6247434 | 199 |
| LKM SV30 | 6118991 | 6247434 | 200 |
| LKM SV40 | 6315253 | 6247458 | 201 |
| LKM SV40 | 6315253 | 6247458 | 203 |
| LKM SV60 | 6315314 | 6247466 | 205 |
| LKM SV60 | 6315314 | 6247466 | 207 |
| LKM SV60 | 6315314 | 6247466 | 209 |
| LKM SV60 | 6315314 | 6247466 | 211 |
| LKM SV80 | 5699019 | 6247472 | 213 |
| LKM T40040FS | 6652396 | 6247725 | 201 |
| LKM T40040RW | 6652457 | 6249256 | 201 |
| LKM T40060FS | 6317592 | 6247733 | 203 |
| LKM T40060RW | 6318018 | 6249264 | 203 |
| LKM T60060FS | 6503599 | 6248187 | 205 |
| LKM T60060RW | 6503537 | 6249671 | 205 |
| LKM T60100FS | 6317837 | 6248209 | 208 |
| LKM T60100RW | 6318254 | 6249701 | 208 |
| LKM T60150FS | 6317899 | 6248217 | 209 |
| LKM T60150RW | 6318315 | 6249728 | 209 |
| LKM T60200FS | 6317950 | 6248225 | 211 |
| LKM T60200RW | 6318377 | 6249736 | 211 |
| LKM T80080FS | 5699057 | 6248340 | 213 |
| LKM T80080RW | 5699125 | 6248450 | 213 |
| LKM TWS55 | 6644896 | 6249876 | 215 |
| LKM TWS75 | 5762898 | 6249880 | 215 |
| LKM Z100 | 6315499 | 6249922 | 215 |
| LKM Z150 | 6315611 | 6249965 | 215 |
| LKM Z200 | 6315673 | 6249981 | 215 |
| LKM Z60 | 6315376 | 6249906 | 215 |
| LKM20020FS | 6651672 | 6246966 | 198 |
| LKM20020RW | 6651795 | 6248462 | 198 |
| LKM20030FS | 6118878 | 6246974 | 199 |
| LKM20030RW | 6119059 | 6248470 | 199 |
| LKM30030FS | 5690955 | 6246982 | 200 |
| LKM30030RW | 5690962 | 6248482 | 200 |
| LKM40040FS | 6651733 | 6246990 | 201 |
| LKM40040RW | 6651856 | 6248497 | 201 |
| LKM40060FS | 6311897 | 6247016 | 203 |
| LKM40060RW | 6313570 | 6248519 | 203 |
| LKM60060FS | 6977369 | 6247091 | 205 |
| LKM60060RW | 6977307 | 6248608 | 205 |
| LKM60100FS | 6312139 | 6247113 | 207 |
| LKM60100RW | 6313815 | 6248624 | 207 |
| LKM60150FS | 6312191 | 6247148 | 209 |
| LKM60150RW | 6313877 | 6248640 | 209 |
| LKM60200FS | 6312252 | 6247164 | 211 |
| LKM60200RW | 6313938 | 6248667 | 211 |
| LKM80080FS | 5691006 | 6247194 | 213 |
| LKM80080RW | 5691013 | 6248694 | 213 |
| LKV 100100 | 6011162 | 6178341 | 245 |
| LKV 10037 | 6010806 | 6178334 | 244 |
| LKV 10050 | 6010929 | 6178336 | 244 |
| LKV 10075 | 6011049 | 6178338 | 245 |

| Tipas | GTIN | Prekės Nr. | Puslapi |
|-----------------|---------|------------|---------|
| LKV 25025 | 6009411 | 6178302 | 240 |
| LKV 37025 | 6009534 | 6178305 | 240 |
| LKV 37037 | 6009657 | 6178307 | 240 |
| LKV 50025 | 6009732 | 6178310 | 241 |
| LKV 50037 | 6009831 | 6178312 | 241 |
| LKV 50050 | 6009930 | 6178314 | 241 |
| LKV 50075 | 6010073 | 6178316 | 242 |
| LKV 75025 | 6010196 | 6178320 | 242 |
| LKV 75037 | 6010318 | 6178322 | 242 |
| LKV 75050 | 6010400 | 6178324 | 243 |
| LKV 75075 | 6010509 | 6178326 | 243 |
| LKV 75100 | 6010608 | 6178328 | 243 |
| LKV 75125 | 6010707 | 6178330 | 244 |
| LKV D 100 | 6041763 | 6178512 | 243 |
| LKV D 100 | 6041763 | 6178512 | 245 |
| LKV D 100 | 6041763 | 6178512 | 247 |
| LKV D 100 | 6041763 | 6178512 | 249 |
| LKV D 125 | 6041886 | 6178514 | 244 |
| LKV D 125 | 6041886 | 6178514 | 247 |
| LKV D 25 | 6041282 | 6178504 | 240 |
| LKV D 25 | 6041282 | 6178504 | 240 |
| LKV D 25 | 6041282 | 6178504 | 241 |
| LKV D 25 | 6041282 | 6178504 | 242 |
| LKV D 25 | 6041282 | 6178504 | 246 |
| LKV D 37 | 6041404 | 6178506 | 240 |
| LKV D 37 | 6041404 | 6178506 | 241 |
| LKV D 37 | 6041404 | 6178506 | 242 |
| LKV D 37 | 6041404 | 6178506 | 244 |
| LKV D 37 | 6041404 | 6178506 | 246 |
| LKV D 37 | 6041404 | 6178506 | 248 |
| LKV D 50 | 6041527 | 6178508 | 241 |
| LKV D 50 | 6041527 | 6178508 | 243 |
| LKV D 50 | 6041527 | 6178508 | 244 |
| LKV D 50 | 6041527 | 6178508 | 246 |
| LKV D 50 | 6041527 | 6178508 | 248 |
| LKV D 75 | 6041640 | 6178510 | 242 |
| LKV D 75 | 6041640 | 6178510 | 243 |
| LKV D 75 | 6041640 | 6178510 | 245 |
| LKV D 75 | 6041640 | 6178510 | 247 |
| LKV D 75 | 6041640 | 6178510 | 248 |
| LKV H | 6011285 | 6178349 | 250 |
| LKV H H | 6017829 | 6178650 | 259 |
| LKV N 100100 | 6015184 | 6178441 | 249 |
| LKV N 10037 | 6013913 | 6178435 | 248 |
| LKV N 10050 | 6014033 | 6178437 | 248 |
| LKV N 10075 | 6014156 | 6178439 | 248 |
| LKV N 75025 | 6013197 | 6178420 | 246 |
| LKV N 75037 | 6013319 | 6178422 | 246 |
| LKV N 75050 | 6013432 | 6178424 | 246 |
| LKV N 75075 | 6013555 | 6178426 | 247 |
| LKV N 75100 | 6013678 | 6178428 | 247 |
| LKV N 75125 | 6013791 | 6178430 | 247 |
| LKVH 50037 | 5803744 | 6178582 | 256 |
| LKVH 50050 | 5803829 | 6178585 | 256 |
| LKVH 50075 | 5803836 | 6178588 | 256 |
| LKVH D 100 | 5981480 | 6178682 | 258 |
| LKVH D 125 | 5981497 | 6178686 | 258 |
| LKVH D 37 | 5981459 | 6178670 | 256 |
| LKVH D 37 | 5981459 | 6178670 | 257 |
| LKVH D 50 | 5981466 | 6178674 | 256 |
| LKVH D 50 | 5981466 | 6178674 | 257 |
| LKVH D 75 | 5981473 | 6178678 | 256 |
| LKVH D 75 | 5981473 | 6178678 | 257 |
| LKVH N 75037 | 5803751 | 6178552 | 257 |
| LKVH N 75050 | 5803768 | 6178556 | 257 |
| LKVH N 75075 | 5803799 | 6178559 | 257 |
| LKVH N 75100 | 5803805 | 6178563 | 258 |
| LKVH N 75125 | 5803812 | 6178566 | 258 |
| MTG-12R F AL1 | 5899747 | 6105192 | 488 |
| MTG-12R F RW1 | 5899693 | 6105186 | 488 |
| MTG-12R F SWGR1 | 5899730 | 6105189 | 488 |
| MTG-12R L AL1 | 5899570 | 6105168 | 487 |
| MTG-12R L RW1 | 5899501 | 6105162 | 487 |
| MTG-12R L SWGR1 | 5899525 | 6105165 | 487 |
| MTG-2BC F AL1 | 5898900 | 6105096 | 489 |
| MTG-2BC F RW1 | 5900603 | 6105090 | 489 |
| MTG-2BC F SWGR1 | 5900641 | 6105093 | 489 |
| MTG-2R F AL1 | 5900566 | 6105072 | 486 |
| MTG-2R F RW1 | 5900542 | 6105066 | 486 |
| MTG-2R F SWGR1 | 5900559 | 6105069 | 486 |



| Tipas | GTIN | Prekės Nr. | Puslapi |
|------------------|---------|------------|---------|
| | | €/vnt. | |
| MTG-2R L AL1 | 5900481 | 6105048 | 486 |
| MTG-2R L RW1 | 5900467 | 6105042 | 486 |
| MTG-2R L SWGR1 | 5900474 | 6105045 | 486 |
| MTG-2UC1.2 AL1 | 6425525 | 6105295 | 484 |
| MTG-2UC1.2 RW1 | 6425501 | 6105291 | 484 |
| MTG-2UC1.2 SWGR1 | 6425518 | 6105293 | 484 |
| MTG-3R F AL1 | 5899259 | 6105144 | 487 |
| MTG-3R F RW1 | 5899204 | 6105138 | 487 |
| MTG-3R F SWGR1 | 5899228 | 6105141 | 487 |
| MTG-3R L AL1 | 5899099 | 6105120 | 487 |
| MTG-3R L RW1 | 5899037 | 6105114 | 487 |
| MTG-3R L SWGR1 | 5899075 | 6105117 | 487 |
| MTG-BC F AL1 | 5900368 | 6105024 | 488 |
| MTG-BC F RW1 | 5900344 | 6105018 | 488 |
| MTG-BC F SWGR1 | 5900351 | 6105021 | 488 |
| MTG-DB O AL1 | 5898610 | 6104712 | 481 |
| MTG-DB O RW1 | 5898597 | 6104706 | 481 |
| MTG-DB O SWGR1 | 5898603 | 6104709 | 481 |
| MTG-DB9 F AL1 | 5898559 | 6104688 | 481 |
| MTG-DB9 F RW1 | 5898535 | 6104682 | 481 |
| MTG-DB9 F SWGR1 | 5898542 | 6104685 | 481 |
| MTG-DB9 S AL1 | 5898245 | 6104640 | 480 |
| MTG-DB9 S RW1 | 5898177 | 6104634 | 480 |
| MTG-DB9 S SWGR1 | 5898191 | 6104637 | 480 |
| MTG-DV O AL1 | 5898795 | 6104784 | 482 |
| MTG-DV O RW1 | 5898771 | 6104778 | 482 |
| MTG-DV O SWGR1 | 5898788 | 6104781 | 482 |
| MTG-DVI F AL1 | 5898733 | 6104760 | 482 |
| MTG-DVI F RW1 | 5898719 | 6104754 | 482 |
| MTG-DVI F SWGR1 | 5898726 | 6104757 | 482 |
| MTG-DVI S AL1 | 5898672 | 6104736 | 482 |
| MTG-DVI S RW1 | 5898658 | 6104730 | 482 |
| MTG-DVI S SWGR1 | 5898665 | 6104733 | 482 |
| MTG-HD F AL1 | 5899044 | 6104832 | 483 |
| MTG-HD F RW1 | 5899013 | 6104826 | 483 |
| MTG-HD F SWGR1 | 5899020 | 6104829 | 483 |
| MTG-HD S AL1 | 5898924 | 6104808 | 483 |
| MTG-HD S RW1 | 5898894 | 6104802 | 483 |
| MTG-HD S SWGR1 | 5898917 | 6104805 | 483 |
| MTG-MK L AL1 | 5899945 | 6104952 | 485 |
| MTG-MK L RW1 | 5899921 | 6104946 | 485 |
| MTG-MK L SWGR1 | 5899938 | 6104949 | 485 |
| MTG-R F AL1 | 5900283 | 6105000 | 485 |
| MTG-R F RW1 | 5900238 | 6104994 | 485 |
| MTG-R F SWGR1 | 5900245 | 6104997 | 485 |
| MTG-R L AL1 | 5900122 | 6104976 | 485 |
| MTG-R L RW1 | 5900047 | 6104970 | 485 |
| MTG-R L SWGR1 | 5900108 | 6104973 | 485 |
| MTG-SON S AL1 | 6102174 | 6105274 | 490 |
| MTG-SON S RW1 | 6102150 | 6105270 | 490 |
| MTG-SON S SWGR1 | 6102167 | 6105272 | 490 |
| MTG-U3A F AL1 | 5899754 | 6104928 | 484 |
| MTG-U3A F RW1 | 5899648 | 6104922 | 484 |
| MTG-U3A F SWGR1 | 5899709 | 6104925 | 484 |
| MTG-U3A S AL1 | 5899372 | 6104880 | 484 |
| MTG-U3A S RW1 | 5899334 | 6104874 | 484 |
| MTG-U3A S SWGR1 | 5899341 | 6104877 | 484 |
| MTG-VGA F AL1 | 5898443 | 6104664 | 480 |
| MTG-VGA F RW1 | 5898375 | 6104658 | 480 |
| MTG-VGA F SWGR1 | 5898436 | 6104661 | 480 |
| MTG-VGA S AL1 | 5898085 | 6104616 | 480 |
| MTG-VGA S RW1 | 5898023 | 6104610 | 480 |
| MTG-VGA S SWGR1 | 5898061 | 6104613 | 480 |
| MTG-X O AL1 | 5900184 | 6105240 | 490 |
| MTG-X O RW1 | 5900115 | 6105234 | 490 |
| MTG-X O SWGR1 | 5900177 | 6105237 | 490 |
| MTG-X3F L AL1 | 5900009 | 6105216 | 489 |
| MTG-X3F L RW1 | 5899860 | 6105210 | 489 |
| MTG-X3F L SWGR1 | 5899877 | 6105213 | 489 |
| MTG-X3F S AL1 | 6102099 | 6105254 | 489 |
| MTG-X3F S RW1 | 6102051 | 6105250 | 489 |
| MTG-X3F S SWGR1 | 6102068 | 6105252 | 489 |
| MTG-X3M L AL1 | 5900092 | 6105228 | 489 |
| MTG-X3M L RW1 | 5900054 | 6105222 | 489 |
| MTG-X3M L SWGR1 | 5900061 | 6105225 | 489 |
| MTG-X3M S AL1 | 6102129 | 6105262 | 490 |
| MTG-X3M S RW1 | 6102105 | 6105258 | 490 |
| MTG-X3M S SWGR1 | 6102112 | 6105260 | 490 |
| MTS-12R F AL1 | 5899822 | 6105204 | 488 |
| MTS-12R F RW1 | 5899761 | 6105198 | 488 |
| MTS-12R F SWGR1 | 5899815 | 6105201 | 488 |
| MTS-12R L AL1 | 5899686 | 6105180 | 488 |
| MTS-12R L RW1 | 5899617 | 6105174 | 488 |
| MTS-12R L SWGR1 | 5899624 | 6105177 | 488 |

| Tipas | GTIN | Prekės Nr. | Puslapi |
|-----------------|---------|------------|---------|
| | | €/vnt. | |
| MTS-2BC F AL1 | 5898986 | 6105108 | 489 |
| MTS-2BC F RW1 | 5898948 | 6105102 | 489 |
| MTS-2BC F SWGR1 | 5898962 | 6105105 | 489 |
| MTS-2R F AL1 | 5900597 | 6105084 | 486 |
| MTS-2R F RW1 | 5900573 | 6105078 | 486 |
| MTS-2R F SWGR1 | 5900580 | 6105081 | 486 |
| MTS-2R L AL1 | 5900535 | 6105060 | 486 |
| MTS-2R L RW1 | 5900511 | 6105054 | 486 |
| MTS-2R L SWGR1 | 5900528 | 6105057 | 486 |
| MTS-3R F AL1 | 5899464 | 6105156 | 487 |
| MTS-3R F RW1 | 5899273 | 6105150 | 487 |
| MTS-3R F SWGR1 | 5899457 | 6105153 | 487 |
| MTS-3R L AL1 | 5899167 | 6105132 | 487 |
| MTS-3R L RW1 | 5899136 | 6105126 | 487 |
| MTS-3R L SWGR1 | 5899143 | 6105129 | 487 |
| MTS-BC F AL1 | 5900429 | 6105036 | 488 |
| MTS-BC F RW1 | 5900405 | 6105030 | 488 |
| MTS-BC F SWGR1 | 5900412 | 6105033 | 488 |
| MTS-DB O AL1 | 5898641 | 6104724 | 481 |
| MTS-DB O RW1 | 5898627 | 6104718 | 481 |
| MTS-DB O SWGR1 | 5898634 | 6104721 | 481 |
| MTS-DB9 F AL1 | 5898580 | 6104700 | 481 |
| MTS-DB9 F RW1 | 5898566 | 6104694 | 481 |
| MTS-DB9 F SWGR1 | 5898573 | 6104697 | 481 |
| MTS-DB9 S AL1 | 5898320 | 6104652 | 481 |
| MTS-DB9 S RW1 | 5898269 | 6104646 | 481 |
| MTS-DB9 S SWGR1 | 5898313 | 6104649 | 481 |
| MTS-DV O AL1 | 5898863 | 6104796 | 483 |
| MTS-DV O RW1 | 5898849 | 6104790 | 483 |
| MTS-DV O SWGR1 | 5898856 | 6104793 | 483 |
| MTS-DVI F AL1 | 5898764 | 6104772 | 482 |
| MTS-DVI F RW1 | 5898740 | 6104766 | 482 |
| MTS-DVI F SWGR1 | 5898757 | 6104769 | 482 |
| MTS-DVI S AL1 | 5898702 | 6104748 | 482 |
| MTS-DVI S RW1 | 5898689 | 6104742 | 482 |
| MTS-DVI S SWGR1 | 5898696 | 6104745 | 482 |
| MTS-HD F AL1 | 5899150 | 6104844 | 483 |
| MTS-HD F RW1 | 5899082 | 6104838 | 483 |
| MTS-HD F SWGR1 | 5899105 | 6104841 | 483 |
| MTS-HD S AL1 | 5898979 | 6104820 | 483 |
| MTS-HD S RW1 | 5898931 | 6104814 | 483 |
| MTS-HD S SWGR1 | 5898955 | 6104817 | 483 |
| MTS-MK L AL1 | 5899990 | 6104964 | 485 |
| MTS-MK L RW1 | 5899976 | 6104958 | 485 |
| MTS-MK L SWGR1 | 5899983 | 6104961 | 485 |
| MTS-R F AL1 | 5900337 | 6105012 | 486 |
| MTS-R F RW1 | 5900290 | 6105006 | 486 |
| MTS-R F SWGR1 | 5900306 | 6105009 | 486 |
| MTS-R L AL1 | 5900221 | 6104988 | 485 |
| MTS-R L RW1 | 5900160 | 6104982 | 485 |
| MTS-R L SWGR1 | 5900214 | 6104985 | 485 |
| MTS-U3A F AL1 | 5899884 | 6104940 | 484 |
| MTS-U3A F RW1 | 5899808 | 6104934 | 484 |
| MTS-U3A F SWGR1 | 5899853 | 6104937 | 484 |
| MTS-U3A S AL1 | 5899402 | 6104892 | 484 |
| MTS-U3A S RW1 | 5899389 | 6104886 | 484 |
| MTS-U3A S SWGR1 | 5899396 | 6104889 | 484 |
| MTS-VGA F AL1 | 5898504 | 6104676 | 480 |
| MTS-VGA F RW1 | 5898481 | 6104670 | 480 |
| MTS-VGA F SWGR1 | 5898498 | 6104673 | 480 |
| MTS-VGA S AL1 | 5898146 | 6104628 | 480 |
| MTS-VGA S RW1 | 5898122 | 6104622 | 480 |
| MTS-VGA S SWGR1 | 5898139 | 6104625 | 480 |
| MVKG70130 | 5680765 | 6279820 | 396 |
| MVKG70170 | 5680796 | 6279822 | 396 |
| MVKG70210 | 5680802 | 6279824 | 396 |
| MVKG90130 | 5680819 | 6279826 | 396 |
| MVKG90170 | 5680826 | 6279828 | 396 |
| MVKG90210 | 5680857 | 6279830 | 396 |
| NS8 ST | 6191550 | 6290499 | 436 |
| OK-K 45 | 6176236 | 6116116 | 274 |
| OT A Soft EL | 5914259 | 6115855 | 387 |
| OT A Style EL | 5914273 | 6115865 | 387 |
| OT A Swing EL | 5914235 | 6115851 | 387 |
| OT GAD Soft EL | 5914174 | 6115835 | 386 |
| OT GAD Style EL | 5914198 | 6115845 | 386 |
| OT GAD Swing EL | 5914150 | 6115825 | 386 |
| OT I Soft EL | 5914334 | 6115885 | 387 |
| OT I Style EL | 5914358 | 6115895 | 388 |



| Tipas | GTIN | Prekės Nr. | Puslapi |
|---------------|---------|------------|---------|
| OT I Swing EL | 5914310 | 6115875 | 387 |
| | | €/vnt. | |
| OTK H110 | 5817901 | 6176128 | 194 |
| OTK H150 | 5817918 | 6176131 | 194 |
| OTK H60 | 5817864 | 6176122 | 194 |
| OTK H90 | 5817895 | 6176125 | 194 |
| | | €/vnt. | |
| PAD-ID6 AL1 | 6049189 | 6120005 | 470 |
| PAD-ID6 RW1 | 6049127 | 6120003 | 470 |
| PAD-ID6 SWGR1 | 6049134 | 6120001 | 470 |
| PV N3 100H | 5147176 | 6288104 | 395 |
| PV N3 125H | 5147183 | 6288106 | 395 |
| PV N3 150H | 5147213 | 6288108 | 395 |
| PV N3 175H | 5147220 | 6288110 | 395 |
| PV N3 200H | 5147237 | 6288112 | 395 |
| PV N3 225H | 5147244 | 6288114 | 395 |
| PV N3 250H | 5147275 | 6288116 | 395 |
| PV N3 275H | 5147282 | 6288118 | 395 |
| PV N3 300H | 5147299 | 6288120 | 395 |
| PV N3 50H | 5147152 | 6288100 | 395 |
| PV N3 75H | 5147169 | 6288102 | 395 |
| PVV N2 100 | 5146865 | 6288030 | 396 |
| PVV N2 125 | 5146872 | 6288032 | 396 |
| PVV N2 150 | 5146889 | 6288034 | 396 |
| PVV N2 475 | 5146971 | 6288044 | 396 |
| PVV N2 500 | 5297253 | 6288084 | 396 |
| PVV N2 600 | 5147008 | 6288050 | 396 |
| PVV N2 625 | 5147039 | 6288052 | 396 |
| PVV N2 700 | 5147060 | 6288058 | 396 |
| PVV N2 800 | 5297284 | 6288090 | 396 |
| PVV N2 875 | 5147121 | 6288066 | 396 |
| RK45OTA | 5815709 | 6288703 | 439 |
| RK45OTA | 5815709 | 6288703 | 445 |
| RK-E1117GR | 6543137 | 6156223 | 182 |
| RK-E1117LGR | 6543076 | 6156231 | 182 |
| RK-K1117 | 6543199 | 6156207 | 182 |
| RKV3V | 5149088 | 6288700 | 313 |
| RKV3V | 5149088 | 6288700 | 319 |
| RKV3V | 5149088 | 6288700 | 325 |
| RKV3V | 5149088 | 6288700 | 331 |
| RKV3V | 5149088 | 6288700 | 337 |
| RKV3V | 5149088 | 6288700 | 344 |
| RKV3V | 5149088 | 6288700 | 350 |
| RKV3V | 5149088 | 6288700 | 356 |
| RKV3V | 5149088 | 6288700 | 362 |
| RKV3V | 5149088 | 6288700 | 369 |
| RKV3V | 5149088 | 6288700 | 374 |
| RKV3V | 5149088 | 6288700 | 377 |
| RKV3V | 5149088 | 6288700 | 380 |
| RKV3V | 5149088 | 6288700 | 384 |
| RKV3V | 5149088 | 6288700 | 434 |
| RKV3V | 5149088 | 6288700 | 439 |
| RKV3V | 5149088 | 6288700 | 445 |
| RS-BS1 AL1 | 5276005 | 6117655 | 469 |
| RS-BS1 RW1 | 5275992 | 6117654 | 469 |
| RS-BS1 SWGR1 | 5701132 | 6117653 | 469 |
| RT-BS1 AL1 | 5405955 | 6117658 | 468 |
| RT-BS1 RW1 | 5405948 | 6117657 | 468 |
| RT-BS1 SWGR1 | 5701149 | 6117656 | 468 |
| SAISSF | 5459279 | 6290198 | 420 |
| SAISSF | 5459279 | 6290198 | 424 |
| SAISSF | 5459279 | 6290198 | 428 |
| SAISSF | 5459279 | 6290198 | 432 |
| SDE-RW D0GN1 | 5889120 | 6119402 | 491 |
| SDE-RW D0GN1B | 5889250 | 6119422 | 491 |
| SDE-RW D0GN2 | 5889175 | 6119408 | 491 |
| SDE-RW D0GN2B | 5889304 | 6119428 | 491 |
| SDE-RW D0GN3 | 5889205 | 6119415 | 492 |
| SDE-RW D0GN3B | 5889359 | 6119434 | 492 |
| SDE-RW D0RT1 | 5889137 | 6119403 | 491 |
| SDE-RW D0RT1B | 5889267 | 6119423 | 491 |
| SDE-RW D0RT2 | 5889182 | 6119409 | 491 |
| SDE-RW D0RT2B | 5889311 | 6119429 | 491 |

| Tipas | GTIN | Prekės Nr. | Puslapi |
|----------------|---------|------------|---------|
| SDE-RW D0RT3 | 5889236 | 6119413 | 492 |
| SDE-RW D0RT3B | 5889366 | 6119435 | 492 |
| SDE-RW D0RW1 | 5889113 | 6119401 | 491 |
| SDE-RW D0RW1B | 5889243 | 6119421 | 491 |
| SDE-RW D0RW2 | 5889144 | 6119407 | 491 |
| SDE-RW D0RW2B | 5889298 | 6119427 | 491 |
| SDE-RW D0RW3 | 5889199 | 6119414 | 492 |
| SDE-RW D0RW3B | 5889328 | 6119433 | 492 |
| SE-B AL1 | 5405894 | 6117616 | 469 |
| SE-B RW1 | 5405887 | 6117615 | 469 |
| SE-B SWGR1 | 5700999 | 6117614 | 469 |
| SFISSFRW | 5459231 | 6290196 | 420 |
| SFISSFRW | 5459231 | 6290196 | 424 |
| SFISSFRW | 5459231 | 6290196 | 428 |
| SFISSFRW | 5459231 | 6290196 | 432 |
| SFISSFWAL | 5459248 | 6290197 | 420 |
| SFISSFWAL | 5459248 | 6290197 | 424 |
| SFISSFWAL | 5459248 | 6290197 | 428 |
| SFISSFWAL | 5459248 | 6290197 | 432 |
| SG2545 | 6628278 | 6028411 | 123 |
| SK2545 | 6628216 | 6028403 | 123 |
| SKL-45 DBU | 6158959 | 6199467 | 221 |
| SKL-45 DBU | 6158959 | 6199467 | 223 |
| SKL-45 DRW | 6158775 | 6199461 | 221 |
| SKL-45 DRW | 6158775 | 6199461 | 223 |
| SKL-50DBU | 6096442 | 6199109 | 220 |
| SKL-50DRW | 6096329 | 6199103 | 220 |
| SKL-70DBU | 6154272 | 6199208 | 222 |
| SKL-70DRW | 6154098 | 6199202 | 222 |
| SKL-A50DBU | 6153312 | 6199139 | 220 |
| SKL-A50DRW | 6119615 | 6199133 | 220 |
| SKL-A70DBU | 6155774 | 6199238 | 222 |
| SKL-A70DRW | 6154579 | 6199232 | 222 |
| SKL-DS DBU | 6157570 | 6199427 | 221 |
| SKL-DS DBU | 6157570 | 6199427 | 223 |
| SKL-DS DRW | 6157037 | 6199421 | 221 |
| SKL-DS DRW | 6157037 | 6199421 | 223 |
| SKL-EL50DBU | 6153558 | 6199156 | 220 |
| SKL-EL50DRW | 6153497 | 6199150 | 220 |
| SKL-EL70DBU | 6156016 | 6199257 | 222 |
| SKL-EL70DRW | 6155835 | 6199251 | 222 |
| SKL-ER50DBU | 6153794 | 6199169 | 220 |
| SKL-ER50DRW | 6153619 | 6199163 | 220 |
| SKL-ER70DBU | 6156375 | 6199268 | 222 |
| SKL-ER70DRW | 6156078 | 6199262 | 222 |
| SKL-I50DBU | 6100057 | 6199128 | 220 |
| SKL-I50DRW | 6096503 | 6199122 | 220 |
| SKL-I70DBU | 6154517 | 6199229 | 222 |
| SKL-I70DRW | 6154333 | 6199223 | 222 |
| SKL-R DBU | 6156979 | 6199408 | 221 |
| SKL-R DBU | 6156979 | 6199408 | 223 |
| SKL-R DRW | 6156795 | 6199402 | 221 |
| SKL-R DRW | 6156795 | 6199402 | 223 |
| SKL-SA50DBU | 6154036 | 6199186 | 220 |
| SKL-SA50DRW | 6153855 | 6199180 | 220 |
| SKL-SA70DBU | 6156672 | 6199287 | 222 |
| SKL-SA70DRW | 6156559 | 6199281 | 222 |
| SKL-Z DBU | 6158713 | 6199448 | 221 |
| SKL-Z DBU | 6158713 | 6199448 | 223 |
| SKL-Z DRW | 6157938 | 6199442 | 221 |
| SKL-Z DRW | 6157938 | 6199442 | 223 |
| SKS-CH0 RW1 | 5008866 | 6117200 | 459 |
| SKS-DK0 RW1 | 5462231 | 6117202 | 459 |
| SKS-DKE0 RW1 | 5616016 | 6117203 | 459 |
| SP3 | 5680680 | 6279800 | 395 |
| STA-SKS S1 SW | 5438090 | 6117192 | 467 |
| STA-SKS S1 W | 5483571 | 6117193 | 467 |
| STA-SKS SU1 SW | 5670933 | 6117196 | 467 |
| STA-SKS SU1 W | 5670940 | 6117197 | 467 |
| STD-BS0 RW1 | 6049851 | 6120722 | 459 |
| STD-BS0G RW1.5 | 6049868 | 6120724 | 459 |
| STD-CN0A10 RW1 | 6050086 | 6120740 | 461 |
| STD-CN0A16 RW1 | 6050109 | 6120742 | 461 |
| STD-CN0M RW1.5 | 6050147 | 6120744 | 461 |



| Tipas | GTIN | Prekės Nr. | Puslapi |
|----------------|---------|------------|---------|
| | | €/vnt. | |
| STD-D0 AL1 | 6047093 | 6120018 | 453 |
| STD-D0 AL2 | 6047222 | 6120032 | 453 |
| STD-D0 AL3 | 6047390 | 6120052 | 453 |
| STD-D0 MZGN1 | 6047024 | 6120012 | 453 |
| STD-D0 MZGN2 | 6047147 | 6120026 | 453 |
| STD-D0 MZGN3 | 6047321 | 6120046 | 453 |
| STD-D0 ROR1 | 6046973 | 6120010 | 453 |
| STD-D0 ROR2 | 6047130 | 6120024 | 453 |
| STD-D0 ROR3 | 6047277 | 6120044 | 453 |
| STD-D0 RW1 | 6046966 | 6120008 | 453 |
| STD-D0 RW2 | 6047109 | 6120022 | 453 |
| STD-D0 RW3 | 6047260 | 6120042 | 453 |
| STD-D0 SRO1 | 6047031 | 6120014 | 453 |
| STD-D0 SRO2 | 6047154 | 6120028 | 453 |
| STD-D0 SRO3 | 6047345 | 6120048 | 453 |
| STD-D0 SWGR1 | 6047086 | 6120016 | 453 |
| STD-D0 SWGR2 | 6047208 | 6120030 | 453 |
| STD-D0 SWGR3 | 6047383 | 6120050 | 453 |
| STD-D0C AL1 | 6049608 | 6120352 | 463 |
| STD-D0C AL2 | 6049738 | 6120372 | 463 |
| STD-D0C AL3 | 6050031 | 6120392 | 463 |
| STD-D0C MZGN1 | 6049486 | 6120346 | 463 |
| STD-D0C MZGN2 | 6049660 | 6120366 | 463 |
| STD-D0C MZGN3 | 6049790 | 6120386 | 463 |
| STD-D0C ROR1 | 6049431 | 6120344 | 463 |
| STD-D0C ROR2 | 6049622 | 6120364 | 463 |
| STD-D0C ROR3 | 6049783 | 6120384 | 463 |
| STD-D0C RW1 | 6049387 | 6120340 | 463 |
| STD-D0C RW2 | 6049615 | 6120362 | 463 |
| STD-D0C RW3 | 6049745 | 6120382 | 463 |
| STD-D0C SRO1 | 6049509 | 6120348 | 463 |
| STD-D0C SRO2 | 6049677 | 6120368 | 463 |
| STD-D0C SRO3 | 6049974 | 6120388 | 463 |
| STD-D0C SWGR1 | 6049554 | 6120350 | 463 |
| STD-D0C SWGR2 | 6049721 | 6120370 | 463 |
| STD-D0C SWGR3 | 6050024 | 6120390 | 463 |
| STD-D0C8 AL1 | 6050277 | 6120422 | 463 |
| STD-D0C8 AL2 | 6050390 | 6120442 | 464 |
| STD-D0C8 AL3 | 6050512 | 6120462 | 464 |
| STD-D0C8 MZGN1 | 6050222 | 6120416 | 463 |
| STD-D0C8 MZGN2 | 6050345 | 6120436 | 464 |
| STD-D0C8 MZGN3 | 6050468 | 6120456 | 464 |
| STD-D0C8 ROR1 | 6050208 | 6120414 | 463 |
| STD-D0C8 ROR2 | 6050321 | 6120434 | 464 |
| STD-D0C8 ROR3 | 6050444 | 6120454 | 464 |
| STD-D0C8 RW1 | 6050154 | 6120412 | 463 |
| STD-D0C8 RW2 | 6050314 | 6120432 | 464 |
| STD-D0C8 RW3 | 6050437 | 6120452 | 464 |
| STD-D0C8 SRO1 | 6050253 | 6120418 | 463 |
| STD-D0C8 SRO2 | 6050376 | 6120438 | 464 |
| STD-D0C8 SRO3 | 6050499 | 6120458 | 464 |
| STD-D0C8 SWGR1 | 6050260 | 6120420 | 463 |
| STD-D0C8 SWGR2 | 6050383 | 6120440 | 464 |
| STD-D0C8 SWGR3 | 6050505 | 6120460 | 464 |
| STD-D0K SRO1 | 6049073 | 6120292 | 454 |
| STD-D0K SRO2 | 6049141 | 6120294 | 454 |
| STD-D0K SRO3 | 6049196 | 6120296 | 454 |
| STD-D3 AL1 | 6047567 | 6120082 | 453 |
| STD-D3 AL2 | 6047703 | 6120112 | 454 |
| STD-D3 AL3 | 6047994 | 6120132 | 454 |
| STD-D3 MZGN1 | 6047505 | 6120076 | 453 |
| STD-D3 MZGN2 | 6047628 | 6120106 | 454 |
| STD-D3 MZGN3 | 6047925 | 6120126 | 454 |
| STD-D3 ROR1 | 6047468 | 6120074 | 453 |
| STD-D3 ROR2 | 6047581 | 6120104 | 454 |
| STD-D3 ROR3 | 6047871 | 6120124 | 454 |
| STD-D3 RW1 | 6047444 | 6120072 | 453 |
| STD-D3 RW2 | 6047574 | 6120102 | 454 |
| STD-D3 RW3 | 6047864 | 6120122 | 454 |
| STD-D3 SRO1 | 6047512 | 6120078 | 453 |
| STD-D3 SRO2 | 6047635 | 6120108 | 454 |
| STD-D3 SRO3 | 6047949 | 6120128 | 454 |
| STD-D3 SWGR1 | 6047529 | 6120080 | 453 |
| STD-D3 SWGR2 | 6047680 | 6120110 | 454 |
| STD-D3 SWGR3 | 6047987 | 6120130 | 454 |
| STD-D3C AL2 | 6050635 | 6120492 | 464 |
| STD-D3C AL3 | 6050758 | 6120512 | 464 |
| STD-D3C MZGN2 | 6050581 | 6120486 | 464 |
| STD-D3C MZGN3 | 6050703 | 6120506 | 464 |
| STD-D3C ROR2 | 6050567 | 6120484 | 464 |
| STD-D3C ROR3 | 6050680 | 6120504 | 464 |
| STD-D3C RW2 | 6050550 | 6120482 | 464 |
| STD-D3C RW3 | 6050673 | 6120502 | 464 |
| STD-D3C SRO2 | 6050611 | 6120488 | 464 |
| STD-D3C SRO3 | 6050734 | 6120508 | 464 |

| Tipas | GTIN | Prekės Nr. | Puslapi |
|----------------|---------|------------|---------|
| | | €/vnt. | |
| STD-D3C SWGR2 | 6050628 | 6120490 | 464 |
| STD-D3C SWGR3 | 6050741 | 6120510 | 464 |
| STD-D3K SRO1 | 6049240 | 6120302 | 454 |
| STD-D3K SRO2 | 6049257 | 6120304 | 455 |
| STD-D3K SRO3 | 6049264 | 6120306 | 455 |
| STD-F0 AL1 | 6048175 | 6120162 | 456 |
| STD-F0 AL2 | 6048298 | 6120182 | 456 |
| STD-F0 AL3 | 6048403 | 6120201 | 456 |
| STD-F0 MZGN1 | 6048069 | 6120155 | 456 |
| STD-F0 MZGN2 | 6048236 | 6120176 | 456 |
| STD-F0 MZGN3 | 6048359 | 6120196 | 456 |
| STD-F0 ROR1 | 6048052 | 6120154 | 456 |
| STD-F0 ROR2 | 6048229 | 6120174 | 456 |
| STD-F0 ROR3 | 6048342 | 6120194 | 456 |
| STD-F0 RW1 | 6048045 | 6120152 | 456 |
| STD-F0 RW2 | 6048182 | 6120172 | 456 |
| STD-F0 RW3 | 6048304 | 6120192 | 456 |
| STD-F0 SRO1 | 6048113 | 6120158 | 456 |
| STD-F0 SRO2 | 6048243 | 6120178 | 456 |
| STD-F0 SRO3 | 6048366 | 6120198 | 456 |
| STD-F0 SWGR1 | 6048168 | 6120160 | 456 |
| STD-F0 SWGR2 | 6048281 | 6120180 | 456 |
| STD-F0 SWGR3 | 6048397 | 6120200 | 456 |
| STD-F0C AL1 | 6050864 | 6120542 | 465 |
| STD-F0C AL2 | 6050987 | 6120562 | 465 |
| STD-F0C AL3 | 6051090 | 6120582 | 465 |
| STD-F0C MZGN1 | 6050819 | 6120536 | 465 |
| STD-F0C MZGN2 | 6050925 | 6120556 | 465 |
| STD-F0C MZGN3 | 6051045 | 6120576 | 465 |
| STD-F0C ROR1 | 6050802 | 6120534 | 465 |
| STD-F0C ROR2 | 6050918 | 6120554 | 465 |
| STD-F0C ROR3 | 6051038 | 6120574 | 465 |
| STD-F0C RW1 | 6050796 | 6120532 | 465 |
| STD-F0C RW2 | 6050871 | 6120552 | 465 |
| STD-F0C RW3 | 6050994 | 6120572 | 465 |
| STD-F0C SRO1 | 6050826 | 6120538 | 465 |
| STD-F0C SRO2 | 6050949 | 6120558 | 465 |
| STD-F0C SRO3 | 6051052 | 6120578 | 465 |
| STD-F0C SWGR1 | 6050857 | 6120540 | 465 |
| STD-F0C SWGR2 | 6050970 | 6120560 | 465 |
| STD-F0C SWGR3 | 6051069 | 6120580 | 465 |
| STD-F0C8 AL1 | 6051427 | 6120612 | 465 |
| STD-F0C8 AL2 | 6051540 | 6120632 | 466 |
| STD-F0C8 AL3 | 6051663 | 6120652 | 466 |
| STD-F0C8 MZGN1 | 6051359 | 6120606 | 465 |
| STD-F0C8 MZGN2 | 6051472 | 6120626 | 466 |
| STD-F0C8 MZGN3 | 6051595 | 6120646 | 466 |
| STD-F0C8 ROR1 | 6051342 | 6120604 | 465 |
| STD-F0C8 ROR2 | 6051465 | 6120624 | 466 |
| STD-F0C8 ROR3 | 6051588 | 6120644 | 466 |
| STD-F0C8 RW1 | 6051335 | 6120602 | 465 |
| STD-F0C8 RW2 | 6051458 | 6120622 | 466 |
| STD-F0C8 RW3 | 6051571 | 6120642 | 466 |
| STD-F0C8 SRO1 | 6051397 | 6120608 | 465 |
| STD-F0C8 SRO2 | 6051519 | 6120628 | 466 |
| STD-F0C8 SRO3 | 6051632 | 6120648 | 466 |
| STD-F0C8 SWGR1 | 6051403 | 6120610 | 465 |
| STD-F0C8 SWGR2 | 6051526 | 6120630 | 466 |
| STD-F0C8 SWGR3 | 6051649 | 6120650 | 466 |
| STD-F0K SRO1 | 6049301 | 6120312 | 457 |
| STD-F0K SRO2 | 6049318 | 6120314 | 457 |
| STD-F0K SRO3 | 6049363 | 6120316 | 457 |
| STD-F3 AL1 | 6048762 | 6120232 | 456 |
| STD-F3 AL2 | 6048946 | 6120252 | 457 |
| STD-F3 AL3 | 6049066 | 6120272 | 457 |
| STD-F3 MZGN1 | 6048700 | 6120226 | 456 |
| STD-F3 MZGN2 | 6048847 | 6120246 | 457 |
| STD-F3 MZGN3 | 6049004 | 6120266 | 457 |
| STD-F3 ROR1 | 6048649 | 6120224 | 456 |
| STD-F3 ROR2 | 6048823 | 6120244 | 457 |
| STD-F3 ROR3 | 6048991 | 6120264 | 457 |
| STD-F3 RW1 | 6048540 | 6120222 | 456 |
| STD-F3 RW2 | 6048786 | 6120242 | 457 |
| STD-F3 RW3 | 6048953 | 6120262 | 457 |
| STD-F3 SRO1 | 6048717 | 6120228 | 456 |
| STD-F3 SRO2 | 6048885 | 6120248 | 457 |
| STD-F3 SRO3 | 6049011 | 6120268 | 457 |
| STD-F3 SWGR1 | 6048724 | 6120230 | 456 |
| STD-F3 SWGR2 | 6048892 | 6120250 | 457 |
| STD-F3 SWGR3 | 6049028 | 6120270 | 457 |
| STD-F3C AL2 | 6048526 | 6120682 | 466 |
| STD-F3C AL3 | 6048663 | 6120702 | 466 |
| STD-F3C MZGN2 | 6048465 | 6120676 | 466 |
| STD-F3C MZGN3 | 6048595 | 6120696 | 466 |
| STD-F3C ROR2 | 6048427 | 6120674 | 466 |



| Tipas | GTIN | Prekės Nr. | Puslapi |
|------------------|---------|------------|---------|
| | | €/vnt. | |
| STD-F3C ROR3 | 6048588 | 6120694 | 466 |
| STD-F3C RW2 | 6048410 | 6120672 | 466 |
| STD-F3C RW3 | 6048533 | 6120692 | 466 |
| STD-F3C SRO2 | 6048472 | 6120678 | 466 |
| STD-F3C SRO3 | 6048601 | 6120698 | 466 |
| STD-F3C SWGR2 | 6048489 | 6120680 | 466 |
| STD-F3C SWGR3 | 6048656 | 6120700 | 466 |
| STD-F3K SRO1 | 6049424 | 6120322 | 458 |
| STD-F3K SRO2 | 6049493 | 6120324 | 458 |
| STD-F3K SRO3 | 6049547 | 6120326 | 458 |
| STD-IN0 RW1 | 6049899 | 6120726 | 460 |
| STD-IN0M RW1 | 6049905 | 6120728 | 460 |
| STD-IT0 RW0.5 | 6467822 | 6120746 | 459 |
| STD-MS0 RW1 | 6050079 | 6120738 | 461 |
| STD-SAO RW1 | 6049912 | 6120730 | 460 |
| STD-SAOG RW1.5 | 6049981 | 6120734 | 460 |
| STD-SAOGK SRO1.5 | 6050017 | 6120736 | 460 |
| STD-SAOK SRO1 | 6049967 | 6120732 | 460 |
| TA-B AL0.5 | 5276050 | 6117671 | 468 |
| TA-B AL1 | 5623816 | 6117674 | 468 |
| TA-B RW0.5 | 5276043 | 6117670 | 468 |
| TA-B RW1 | 5623809 | 6117673 | 468 |
| TA-B SWGR0.5 | 5701156 | 6117668 | 468 |
| TA-B SWGR1 | 5701323 | 6117669 | 468 |
| TAE-6F AL1 | 6215959 | 6117430 | 470 |
| TAE-6F RW1 | 6215713 | 6117428 | 470 |
| TA-K AL0.5 | 5405993 | 6117679 | 468 |
| TA-K RW0.5 | 5405962 | 6117678 | 468 |
| TA-K SWGR0.5 | 5701347 | 6117677 | 468 |
| | | €/m | |
| TWP | 5147510 | 6288264 | 364 |
| | | €/100 vnt. | |
| ULS | 6015061 | 6178548 | 251 |
| | | €/vnt. | |
| ÜSM-A | 5080886 | 5092451 | 462 |
| ÜSS 45-A-RW | 6117611 | 6117465 | 462 |
| ÜSS 45-O-RW | 6117673 | 6117473 | 462 |
| VB-G GST18i3p | 5896975 | 6108045 | 467 |
| VB-SKS S | 5438113 | 6117198 | 467 |
| VK ISCS 5012 | 6149100 | 6178643 | 252 |
| WAG140100RRW | 5648963 | 6290290 | 422 |
| WAG140100RRW | 5648963 | 6290290 | 426 |
| WAG140110RW | 5162162 | 6290240 | 417 |
| WAG701400 | 5418566 | 6290260 | 413 |
| WAG70140TRW | 5162063 | 6290200 | 409 |
| WAG70140TRW | 5162063 | 6290200 | 411 |
| WAGDM45 | 5817079 | 6290387 | 430 |
| WAGRM45 | 5428169 | 6290264 | 418 |
| WDK HA100130CW | 6107650 | 6161154 | 174 |
| WDK HA100130GR | 6027798 | 6024580 | 174 |
| WDK HA100130LGR | 6676996 | 6182747 | 174 |
| WDK HA100130RW | 5042600 | 6192424 | 174 |
| WDK HA10020CW | 6099979 | 6153291 | 124 |
| WDK HA10020RW | 6492015 | 6154417 | 124 |
| WDK HA100230CW | 6501854 | 6161170 | 176 |
| WDK HA100230GR | 6501915 | 6024688 | 176 |
| WDK HA100230LGR | 6501793 | 6182763 | 176 |
| WDK HA100230RW | 5042693 | 6192428 | 176 |
| WDK HA10030CW | 6804498 | 6153305 | 126 |
| WDK HA10030RW | 6491537 | 6154425 | 126 |
| WDK HA15030CW | 6579198 | 6160611 | 129 |
| WDK HA15030GR | 6579136 | 6158358 | 129 |
| WDK HA15030RW | 6795253 | 6192149 | 129 |
| WDK HA15040CW | 6579372 | 6160638 | 131 |
| WDK HA15040GR | 6579310 | 6158366 | 131 |
| WDK HA15040RW | 6494712 | 6192157 | 131 |
| WDK HA20020CW | 6579013 | 6160603 | 133 |
| WDK HA20020GR | 6578955 | 6158331 | 133 |
| WDK HA20020LGR | 6675197 | 6182402 | 133 |
| WDK HA20020RW | 6795314 | 6192165 | 133 |

| Tipas | GTIN | Prekės Nr. | Puslapi |
|-----------------|---------|------------|---------|
| | | €/vnt. | |
| WDK HA20050CW | 6507856 | 6153372 | 136 |
| WDK HA20050RW | 6493210 | 6154468 | 136 |
| WDK HA25025CW | 6579556 | 6160646 | 138 |
| WDK HA25025GR | 6579495 | 6158374 | 138 |
| WDK HA25025LGR | 6675258 | 6182445 | 138 |
| WDK HA25025RW | 6504855 | 6192173 | 138 |
| WDK HA25040CW | 6579730 | 6160654 | 140 |
| WDK HA25040GR | 6579679 | 6158382 | 140 |
| WDK HA25040RW | 6795376 | 6192181 | 140 |
| WDK HA30030CW | 6580095 | 6160670 | 142 |
| WDK HA30030GR | 6580033 | 6158404 | 142 |
| WDK HA30030LGR | 6675319 | 6182488 | 142 |
| WDK HA30030RW | 6795437 | 6192211 | 142 |
| WDK HA30045CW | 6641598 | 6160689 | 144 |
| WDK HA30045GR | 6641536 | 6158420 | 144 |
| WDK HA30045LGR | 6675371 | 6182496 | 144 |
| WDK HA30045RW | 6497171 | 6192238 | 144 |
| WDK HA40040CW | 6580279 | 6160697 | 146 |
| WDK HA40040GR | 6580217 | 6158412 | 146 |
| WDK HA40040LGR | 6675432 | 6182526 | 146 |
| WDK HA40040RW | 6795499 | 6192246 | 146 |
| WDK HA40060CW | 6106813 | 6160700 | 148 |
| WDK HA40060GR | 6019212 | 6021697 | 148 |
| WDK HA40060LGR | 6675494 | 6182534 | 148 |
| WDK HA40060RW | 6795550 | 6192254 | 148 |
| WDK HA40090CW | 6106875 | 6160719 | 150 |
| WDK HA40090GR | 6017171 | 6021093 | 150 |
| WDK HA40090LGR | 6675555 | 6182542 | 150 |
| WDK HA40090RW | 6795611 | 6192262 | 150 |
| WDK HA40110CW | 6106936 | 6160727 | 152 |
| WDK HA40110GR | 6019274 | 6021700 | 152 |
| WDK HA40110LGR | 6675616 | 6182550 | 152 |
| WDK HA40110RW | 6220878 | 6192270 | 152 |
| WDK HA60060CW | 6107179 | 6160905 | 154 |
| WDK HA60060GR | 6020539 | 6022073 | 154 |
| WDK HA60060LGR | 6676392 | 6182593 | 154 |
| WDK HA60060RW | 6360970 | 6192319 | 154 |
| WDK HA60090CW | 6107230 | 6160913 | 156 |
| WDK HA60090GR | 6020713 | 6022111 | 156 |
| WDK HA60090LGR | 6676453 | 6182607 | 156 |
| WDK HA60090RW | 6801558 | 6192327 | 156 |
| WDK HA60110CW | 6107292 | 6160921 | 160 |
| WDK HA60110GR | 6020836 | 6022146 | 160 |
| WDK HA60110LGR | 6676514 | 6182615 | 160 |
| WDK HA60110RW | 6354559 | 6192335 | 160 |
| WDK HA60130CW | 6107353 | 6160948 | 162 |
| WDK HA60130GR | 6020959 | 6022162 | 162 |
| WDK HA60130LGR | 6676576 | 6182623 | 162 |
| WDK HA60130RW | 6353057 | 6192343 | 162 |
| WDK HA60150CW | 6638352 | 6160972 | 164 |
| WDK HA60150GR | 6638291 | 6024521 | 164 |
| WDK HA60150LGR | 6676637 | 6182631 | 164 |
| WDK HA60150RW | 6492312 | 6192351 | 164 |
| WDK HA60170CW | 6107414 | 6160956 | 166 |
| WDK HA60170GR | 6021079 | 6022189 | 166 |
| WDK HA60170LGR | 6676699 | 6182658 | 166 |
| WDK HA60170RW | 6351855 | 6192378 | 166 |
| WDK HA60210CW | 6107476 | 6160964 | 168 |
| WDK HA60210GR | 6021130 | 6022197 | 168 |
| WDK HA60210LGR | 6676750 | 6182666 | 168 |
| WDK HA60210RW | 6795673 | 6192386 | 168 |
| WDK HA60230CW | 6639731 | 6160980 | 158 |
| WDK HA60230GR | 6639670 | 6024548 | 158 |
| WDK HA60230LGR | 6676811 | 6182674 | 158 |
| WDK HA60230RW | 6492374 | 6192394 | 158 |
| WDK HA80170CW | 6107537 | 6161103 | 170 |
| WDK HA80170GR | 6027675 | 6024564 | 170 |
| WDK HA80170LGR | 6676873 | 6182712 | 170 |
| WDK HA80170RW | 5042464 | 6192416 | 170 |
| WDK HA80210CW | 6107599 | 6161111 | 172 |
| WDK HA80210GR | 6027736 | 6024572 | 172 |
| WDK HA80210LGR | 6676934 | 6182720 | 172 |
| WDK HA80210RW | 5042532 | 6192420 | 172 |
| WDK HE100130CW | 6110353 | 6163041 | 175 |
| WDK HE100130GR | 6028337 | 6024882 | 175 |
| WDK HE100130LGR | 6678976 | 6183956 | 175 |
| WDK HE100130RW | 5042655 | 6193395 | 175 |
| WDK HE10020CW | 6100392 | 6153593 | 125 |
| WDK HE10020RW | 6491834 | 6154514 | 125 |
| WDK HE100230CRW | 6651436 | 6163076 | 177 |
| WDK HE100230GR | 6651375 | 6024904 | 177 |
| WDK HE100230LGR | 6679034 | 6183980 | 177 |
| WDK HE100230RW | 5042723 | 6193399 | 177 |
| WDK HE10030CW | 6100453 | 6153607 | 127 |
| WDK HE10030RW | 6491353 | 6154522 | 127 |



| Tipas | GTIN | Prekės Nr. | Puslapi |
|----------------|---------|------------|---------|
| WDK HE15015CW | 6642670 | 6162495 | 128 |
| WDK HE15015GR | 6642618 | 6158692 | 128 |
| WDK HE15015LGR | 6673933 | 6183603 | 128 |
| WDK HE15015RW | 6797172 | 6193099 | 128 |
| WDK HE15030CW | 6583577 | 6162517 | 130 |
| WDK HE15030GR | 6434534 | 6158714 | 130 |
| WDK HE15030RW | 6797233 | 6193102 | 130 |
| WDK HE15040CW | 6583690 | 6162525 | 132 |
| WDK HE15040GR | 6434596 | 6158722 | 132 |
| WDK HE15040RW | 6975624 | 6193110 | 132 |
| WDK HE20020CW | 6583454 | 6162509 | 134 |
| WDK HE20020GR | 6434473 | 6158706 | 134 |
| WDK HE20020LGR | 6673995 | 6183611 | 134 |
| WDK HE20020RW | 6797295 | 6193129 | 134 |
| WDK HE20035CW | 6643219 | 6162487 | 135 |
| WDK HE20035GR | 6643158 | 6158781 | 135 |
| WDK HE20035LGR | 6674053 | 6183654 | 135 |
| WDK HE20035RW | 6976768 | 6193137 | 135 |
| WDK HE20050CW | 6507672 | 6153674 | 137 |
| WDK HE20050RW | 6493395 | 6154557 | 137 |
| WDK HE25025CW | 6583812 | 6162533 | 139 |
| WDK HE25025GR | 6434657 | 6158730 | 139 |
| WDK HE25025LGR | 6674114 | 6183662 | 139 |
| WDK HE25025RW | 6504794 | 6193145 | 139 |
| WDK HE25040CW | 6583935 | 6162541 | 141 |
| WDK HE25040GR | 6434718 | 6158749 | 141 |
| WDK HE25040RW | 6797356 | 6193153 | 141 |
| WDK HE30030CW | 6584239 | 6162576 | 143 |
| WDK HE30030GR | 6584178 | 6158765 | 143 |
| WDK HE30030LGR | 6674176 | 6183697 | 143 |
| WDK HE30030RW | 6797417 | 6193188 | 143 |
| WDK HE30045CW | 6641239 | 6162584 | 145 |
| WDK HE30045GR | 6434831 | 6158803 | 145 |
| WDK HE30045LGR | 6674237 | 6183700 | 145 |
| WDK HE30045RW | 6497355 | 6193196 | 145 |
| WDK HE40040CW | 6583331 | 6162592 | 147 |
| WDK HE40040GR | 6583270 | 6158773 | 147 |
| WDK HE40040LGR | 6674299 | 6183727 | 147 |
| WDK HE40040RW | 6712939 | 6193218 | 147 |
| WDK HE40060CW | 6109517 | 6162606 | 149 |
| WDK HE40060GR | 6018857 | 6021492 | 149 |
| WDK HE40060LGR | 6674350 | 6183735 | 149 |
| WDK HE40060RW | 6797479 | 6193226 | 149 |
| WDK HE40090CW | 6109579 | 6162614 | 151 |
| WDK HE40090GR | 6018918 | 6021506 | 151 |
| WDK HE40090LGR | 6674411 | 6183743 | 151 |
| WDK HE40090RW | 6797530 | 6193234 | 151 |
| WDK HE40110CW | 6109630 | 6162622 | 153 |
| WDK HE40110GR | 6018970 | 6021514 | 153 |
| WDK HE40110LGR | 6674473 | 6183751 | 153 |
| WDK HE40110RW | 6974788 | 6193242 | 153 |
| WDK HE60060CW | 6109876 | 6162800 | 155 |
| WDK HE60060GR | 6022694 | 6022499 | 155 |
| WDK HE60060LGR | 6678372 | 6183808 | 155 |
| WDK HE60060RW | 6712991 | 6193285 | 155 |
| WDK HE60090CW | 6109937 | 6162819 | 157 |
| WDK HE60090GR | 6022755 | 6022502 | 157 |
| WDK HE60090LGR | 6678433 | 6183816 | 157 |
| WDK HE60090RW | 6492794 | 6193293 | 157 |
| WDK HE60110CW | 6109999 | 6162827 | 161 |
| WDK HE60110GR | 6022991 | 6022588 | 161 |
| WDK HE60110LGR | 6678495 | 6183824 | 161 |
| WDK HE60110RW | 6713059 | 6193307 | 161 |
| WDK HE60130CW | 6110056 | 6162835 | 163 |
| WDK HE60130GR | 6022816 | 6022529 | 163 |
| WDK HE60130LGR | 6678556 | 6183832 | 163 |
| WDK HE60130RW | 6713110 | 6193315 | 163 |
| WDK HE60150CW | 6637997 | 6162878 | 165 |
| WDK HE60150GR | 6637935 | 6024823 | 165 |
| WDK HE60150LGR | 6678617 | 6183840 | 165 |
| WDK HE60150RW | 6492855 | 6193323 | 165 |
| WDK HE60170CW | 6110117 | 6162843 | 167 |
| WDK HE60170GR | 6022878 | 6022545 | 167 |
| WDK HE60170LGR | 6678679 | 6183859 | 167 |
| WDK HE60170RW | 6713172 | 6193331 | 167 |
| WDK HE60210CW | 6110179 | 6162851 | 169 |
| WDK HE60210GR | 6022939 | 6022561 | 169 |
| WDK HE60210LGR | 6678730 | 6183867 | 169 |
| WDK HE60210RW | 6797592 | 6193358 | 169 |
| WDK HE60230CW | 6639373 | 6162886 | 159 |
| WDK HE60230GR | 6639311 | 6024831 | 159 |
| WDK HE60230LGR | 6678792 | 6183875 | 159 |
| WDK HE60230RW | 6492916 | 6193366 | 159 |
| WDK HE80170CW | 6110230 | 6163009 | 171 |
| WDK HE80170GR | 6028214 | 6024858 | 171 |

| Tipas | GTIN | Prekės Nr. | Puslapi |
|-----------------|---------|------------|---------|
| WDK HE80170LGR | 6678853 | 6183913 | 171 |
| WDK HE80170RW | 5042518 | 6193387 | 171 |
| WDK HE80210CW | 6110292 | 6163017 | 173 |
| WDK HE80210GR | 6028276 | 6024874 | 173 |
| WDK HE80210LGR | 6678914 | 6183921 | 173 |
| WDK HE80210RW | 5042587 | 6193391 | 173 |
| WDK HF100130CW | 6108558 | 6161758 | 174 |
| WDK HF100130GR | 6027972 | 6024637 | 174 |
| WDK HF100130LGR | 6678310 | 6183557 | 174 |
| WDK HF100130RW | 5042648 | 6193029 | 174 |
| WDK HF10020CW | 6099139 | 6152600 | 124 |
| WDK HF10020RW | 6491896 | 6154212 | 124 |
| WDK HF100230CW | 6501250 | 6161774 | 176 |
| WDK HF100230GR | 6501311 | 6024653 | 176 |
| WDK HF100230LGR | 6222131 | 6183573 | 176 |
| WDK HF100230RW | 5042716 | 6193033 | 176 |
| WDK HF10030CW | 6099191 | 6152619 | 126 |
| WDK HF10030RW | 6491414 | 6154220 | 126 |
| WDK HF15030CW | 6582075 | 6161219 | 129 |
| WDK HF15030GR | 6582013 | 6158595 | 129 |
| WDK HF15030RW | 6796694 | 6192750 | 129 |
| WDK HF15040CW | 6582259 | 6161227 | 131 |
| WDK HF15040GR | 6582198 | 6158609 | 131 |
| WDK HF15040RW | 6494835 | 6192769 | 131 |
| WDK HF20020CW | 6581894 | 6161200 | 133 |
| WDK HF20020GR | 6581832 | 6158587 | 133 |
| WDK HF20020LGR | 6673391 | 6183212 | 133 |
| WDK HF20020RW | 6796755 | 6192777 | 133 |
| WDK HF20050CW | 6507733 | 6152686 | 136 |
| WDK HF20050RW | 6493333 | 6154255 | 136 |
| WDK HF25025CW | 6582433 | 6161235 | 138 |
| WDK HF25025GR | 6582372 | 6158617 | 138 |
| WDK HF25025LGR | 6673452 | 6183255 | 138 |
| WDK HF25025RW | 6504916 | 6192785 | 138 |
| WDK HF25040CW | 6582617 | 6161243 | 140 |
| WDK HF25040GR | 6582556 | 6158625 | 140 |
| WDK HF25040RW | 6796816 | 6192793 | 140 |
| WDK HF30030CW | 6582976 | 6161278 | 142 |
| WDK HF30030GR | 6582914 | 6158641 | 142 |
| WDK HF30030LGR | 6673513 | 6183298 | 142 |
| WDK HF30030RW | 6796878 | 6192815 | 142 |
| WDK HF30045CW | 6641772 | 6161286 | 144 |
| WDK HF30045GR | 6641710 | 6158676 | 144 |
| WDK HF30045LGR | 6673575 | 6183301 | 144 |
| WDK HF30045RW | 6497294 | 6192823 | 144 |
| WDK HF40040CW | 6583157 | 6161294 | 146 |
| WDK HF40040GR | 6583096 | 6158668 | 146 |
| WDK HF40040LGR | 6673636 | 6183336 | 146 |
| WDK HF40040RW | 6796939 | 6192831 | 146 |
| WDK HF40060CW | 6107711 | 6161308 | 148 |
| WDK HF40060GR | 6019458 | 6021735 | 148 |
| WDK HF40060LGR | 6673698 | 6183344 | 148 |
| WDK HF40060RW | 6796991 | 6192858 | 148 |
| WDK HF40090CW | 6107773 | 6161316 | 151 |
| WDK HF40090GR | 6018253 | 6021336 | 151 |
| WDK HF40090LGR | 6673759 | 6183352 | 151 |
| WDK HF40090RW | 6797059 | 6192866 | 151 |
| WDK HF40110CW | 6107834 | 6161324 | 153 |
| WDK HF40110GR | 6019519 | 6021743 | 153 |
| WDK HF40110LGR | 6673810 | 6183360 | 153 |
| WDK HF40110RW | 6496990 | 6192874 | 153 |
| WDK HF60060CW | 6108077 | 6161502 | 154 |
| WDK HF60060GR | 6022519 | 6022448 | 154 |
| WDK HF60060LGR | 6677719 | 6183409 | 154 |
| WDK HF60060RW | 6712694 | 6192912 | 154 |
| WDK HF60090CW | 6108138 | 6161510 | 157 |
| WDK HF60090GR | 6021796 | 6022316 | 157 |
| WDK HF60090LGR | 6677771 | 6183417 | 157 |
| WDK HF60090RW | 6492619 | 6192920 | 157 |
| WDK HF60110CW | 6108190 | 6161529 | 161 |
| WDK HF60110GR | 6021918 | 6022332 | 161 |
| WDK HF60110LGR | 6677832 | 6183425 | 161 |
| WDK HF60110RW | 6712755 | 6192939 | 161 |
| WDK HF60130CW | 6108251 | 6161537 | 162 |
| WDK HF60130GR | 6022038 | 6022359 | 162 |
| WDK HF60130LGR | 6677894 | 6183433 | 162 |
| WDK HF60130RW | 6712816 | 6192947 | 162 |
| WDK HF60150CW | 6638536 | 6161561 | 164 |
| WDK HF60150GR | 6638475 | 6024599 | 164 |
| WDK HF60150LGR | 6677955 | 6183441 | 164 |
| WDK HF60150RW | 6492671 | 6192955 | 164 |
| WDK HF60170CW | 6108312 | 6161545 | 166 |
| WDK HF60170GR | 6022151 | 6022375 | 166 |
| WDK HF60170LGR | 6678013 | 6183468 | 166 |
| WDK HF60170RW | 6712878 | 6192963 | 166 |



| Tipas | GTIN | Prekės Nr. | Puslapi |
|-----------------|---------|------------|---------|
| | | €/vnt. | |
| WDK HF60210CW | 6108374 | 6161553 | 168 |
| WDK HF60210GR | 6022274 | 6022391 | 168 |
| WDK HF60210LGR | 6678075 | 6183476 | 168 |
| WDK HF60210RW | 6797110 | 6192971 | 168 |
| WDK HF60230CW | 6639915 | 6161596 | 158 |
| WDK HF60230GR | 6639854 | 6024602 | 158 |
| WDK HF60230LGR | 6678136 | 6183484 | 158 |
| WDK HF60230RW | 6492732 | 6192998 | 158 |
| WDK HF80170CW | 6108435 | 6161707 | 170 |
| WDK HF80170GR | 6027859 | 6024610 | 170 |
| WDK HF80170LGR | 6678198 | 6183522 | 170 |
| WDK HF80170RW | 5042488 | 6193021 | 170 |
| WDK HF80210CW | 6108497 | 6161715 | 172 |
| WDK HF80210GR | 6027910 | 6024629 | 172 |
| WDK HF80210LGR | 6678259 | 6183530 | 172 |
| WDK HF80210RW | 5042570 | 6193025 | 172 |
| WDK HI100130CW | 6106752 | 6160522 | 174 |
| WDK HI100130GR | 6027613 | 6024483 | 174 |
| WDK HI100130LGR | 6676330 | 6182348 | 174 |
| WDK HI100130RW | 5042594 | 6192114 | 174 |
| WDK HI10020CW | 6099559 | 6153003 | 124 |
| WDK HI10020RW | 6492077 | 6154328 | 124 |
| WDK HI100230CW | 6502035 | 6160549 | 176 |
| WDK HI100230GR | 6502097 | 6024505 | 176 |
| WDK HI100230LGR | 6501977 | 6182364 | 176 |
| WDK HI100230RW | 5042662 | 6192118 | 176 |
| WDK HI10030CW | 6099610 | 6153011 | 126 |
| WDK HI10030RW | 6491599 | 6154336 | 126 |
| WDK HI15030CW | 6577811 | 6160026 | 129 |
| WDK HI15030GR | 6577750 | 6158234 | 129 |
| WDK HI15030RW | 6794652 | 6191843 | 129 |
| WDK HI15040CW | 6577996 | 6160034 | 131 |
| WDK HI15040GR | 6577934 | 6158242 | 131 |
| WDK HI15040RW | 6494651 | 6191851 | 131 |
| WDK HI20020CW | 6577637 | 6160018 | 133 |
| WDK HI20020GR | 6577576 | 6158226 | 133 |
| WDK HI20020LGR | 6674657 | 6182011 | 133 |
| WDK HI20020RW | 6794713 | 6191878 | 133 |
| WDK HI20050CW | 6507917 | 6153089 | 136 |
| WDK HI20050RW | 6974542 | 6154360 | 136 |
| WDK HI25025CW | 6578177 | 6160042 | 138 |
| WDK HI25025GR | 6578115 | 6158250 | 138 |
| WDK HI25025LGR | 6674718 | 6182062 | 138 |
| WDK HI25025RW | 6502219 | 6191886 | 138 |
| WDK HI25040CW | 6578351 | 6160050 | 140 |
| WDK HI25040GR | 6578290 | 6158269 | 140 |
| WDK HI25040RW | 6794775 | 6191894 | 140 |
| WDK HI30030CW | 6578719 | 6160077 | 142 |
| WDK HI30030GR | 6578658 | 6158285 | 142 |
| WDK HI30030LGR | 6674770 | 6182097 | 142 |
| WDK HI30030RW | 6794836 | 6191924 | 142 |
| WDK HI30045CW | 6641413 | 6160085 | 144 |
| WDK HI30045GR | 6641352 | 6158307 | 144 |
| WDK HI30045LGR | 6674831 | 6182100 | 144 |
| WDK HI30045RW | 6976829 | 6191932 | 144 |
| WDK HI40040CW | 6584598 | 6160093 | 146 |
| WDK HI40040GR | 6578832 | 6158293 | 146 |
| WDK HI40040LGR | 6674893 | 6182119 | 146 |
| WDK HI40040RW | 6794898 | 6191940 | 146 |
| WDK HI40060CW | 6105915 | 6160107 | 148 |
| WDK HI40060GR | 6019335 | 6021719 | 148 |
| WDK HI40060LGR | 6674954 | 6182127 | 148 |
| WDK HI40060RW | 6794959 | 6191959 | 148 |
| WDK HI40090CW | 6105977 | 6160115 | 150 |
| WDK HI40090GR | 6017652 | 6021190 | 150 |
| WDK HI40090LGR | 6675012 | 6182135 | 150 |
| WDK HI40090RW | 6795017 | 6191967 | 150 |
| WDK HI40110CW | 6106035 | 6160123 | 152 |
| WDK HI40110GR | 6019397 | 6021727 | 152 |
| WDK HI40110LGR | 6675074 | 6182143 | 152 |
| WDK HI40110RW | 6221110 | 6191975 | 152 |
| WDK HI60060CW | 6106271 | 6160301 | 154 |
| WDK HI60060GR | 6022212 | 6022383 | 154 |
| WDK HI60060LGR | 6675739 | 6182194 | 154 |
| WDK HI60060RW | 6362950 | 6192017 | 154 |
| WDK HI60090CW | 6106332 | 6160328 | 156 |
| WDK HI60090GR | 6021253 | 6022219 | 156 |
| WDK HI60090LGR | 6675791 | 6182208 | 156 |
| WDK HI60090RW | 6799879 | 6192025 | 156 |
| WDK HI60110CW | 6106394 | 6160336 | 160 |
| WDK HI60110GR | 6021376 | 6022235 | 160 |
| WDK HI60110LGR | 6675852 | 6182216 | 160 |
| WDK HI60110RW | 6362776 | 6192033 | 160 |
| WDK HI60130CW | 6106455 | 6160344 | 162 |
| WDK HI60130GR | 6021499 | 6022251 | 162 |

| Tipas | GTIN | Prekės Nr. | Puslapi |
|-----------------|---------|------------|---------|
| | | €/vnt. | |
| WDK HI60130LGR | 6675913 | 6182224 | 162 |
| WDK HI60130RW | 6362479 | 6192041 | 162 |
| WDK HI60150CW | 6638178 | 6160379 | 164 |
| WDK HI60150GR | 6638116 | 6024432 | 164 |
| WDK HI60150LGR | 6675975 | 6182232 | 164 |
| WDK HI60150RW | 6800056 | 6192068 | 164 |
| WDK HI60170CW | 6106516 | 6160352 | 166 |
| WDK HI60170GR | 6021611 | 6022286 | 166 |
| WDK HI60170LGR | 6676033 | 6182240 | 166 |
| WDK HI60170RW | 6362233 | 6192076 | 166 |
| WDK HI60210CW | 6106578 | 6160360 | 168 |
| WDK HI60210GR | 6021673 | 6022294 | 168 |
| WDK HI60210LGR | 6676095 | 6182259 | 168 |
| WDK HI60210RW | 6795079 | 6192084 | 168 |
| WDK HI60230CW | 6639557 | 6160395 | 158 |
| WDK HI60230GR | 6639496 | 6024440 | 158 |
| WDK HI60230LGR | 6676156 | 6182267 | 158 |
| WDK HI60230RW | 6800896 | 6192092 | 158 |
| WDK HI80170CW | 6106639 | 6160484 | 170 |
| WDK HI80170GR | 6027491 | 6024467 | 170 |
| WDK HI80170LGR | 6676217 | 6182305 | 170 |
| WDK HI80170RW | 5042457 | 6192106 | 170 |
| WDK HI80210CW | 6106691 | 6160492 | 172 |
| WDK HI80210GR | 6027552 | 6024475 | 172 |
| WDK HI80210LGR | 6676279 | 6182313 | 172 |
| WDK HI80210RW | 5042525 | 6192110 | 172 |
| WDK HK100130CW | 6109456 | 6162452 | 174 |
| WDK HK100130GR | 6028153 | 6024815 | 174 |
| WDK HK100130LGR | 6677658 | 6183166 | 174 |
| WDK HK100130RW | 5042631 | 6192726 | 174 |
| WDK HK100230CW | 6501618 | 6162479 | 176 |
| WDK HK100230GR | 6501670 | 6024718 | 176 |
| WDK HK100230LGR | 6501373 | 6183182 | 176 |
| WDK HK100230RW | 5042709 | 6192730 | 176 |
| WDK HK40060CW | 6108619 | 6162002 | 148 |
| WDK HK40060GR | 6025459 | 6023312 | 148 |
| WDK HK40060LGR | 6673155 | 6182925 | 148 |
| WDK HK40060RW | 6796519 | 6192556 | 148 |
| WDK HK40090CW | 6108671 | 6162010 | 150 |
| WDK HK40090GR | 6024551 | 6023142 | 150 |
| WDK HK40090LGR | 6673216 | 6182933 | 150 |
| WDK HK40090RW | 6796571 | 6192564 | 150 |
| WDK HK40110CW | 6108732 | 6162029 | 152 |
| WDK HK40110GR | 6025572 | 6023339 | 152 |
| WDK HK40110LGR | 6673278 | 6182941 | 152 |
| WDK HK40110RW | 6500833 | 6192572 | 152 |
| WDK HK60060CW | 6108978 | 6162207 | 154 |
| WDK HK60060GR | 6025039 | 6032223 | 154 |
| WDK HK60060LGR | 6677054 | 6183018 | 154 |
| WDK HK60060RW | 6351794 | 6192610 | 154 |
| WDK HK60090CW | 6109036 | 6162215 | 156 |
| WDK HK60090GR | 6023837 | 6023002 | 156 |
| WDK HK60090LGR | 6677115 | 6183026 | 156 |
| WDK HK60090RW | 6492435 | 6192629 | 156 |
| WDK HK60110CW | 6109098 | 6162223 | 160 |
| WDK HK60110GR | 6023950 | 6023029 | 160 |
| WDK HK60110LGR | 6677177 | 6183034 | 160 |
| WDK HK60110RW | 6712519 | 6192637 | 160 |
| WDK HK60130CW | 6109159 | 6162231 | 162 |
| WDK HK60130GR | 6024070 | 6023045 | 162 |
| WDK HK60130LGR | 6677238 | 6183042 | 162 |
| WDK HK60130RW | 6712571 | 6192645 | 162 |
| WDK HK60150CW | 6638710 | 6162274 | 164 |
| WDK HK60150GR | 6638659 | 6024769 | 164 |
| WDK HK60150LGR | 6677290 | 6183050 | 164 |
| WDK HK60150RW | 6492497 | 6192653 | 164 |
| WDK HK60170CW | 6109210 | 6162258 | 166 |
| WDK HK60170GR | 6024193 | 6023061 | 166 |
| WDK HK60170LGR | 6677351 | 6183069 | 166 |
| WDK HK60170RW | 6712632 | 6192661 | 166 |
| WDK HK60210CW | 6109272 | 6162266 | 168 |
| WDK HK60210GR | 6024438 | 6023126 | 168 |
| WDK HK60210LGR | 6677412 | 6183077 | 168 |
| WDK HK60210RW | 6796632 | 6192688 | 168 |
| WDK HK60230CW | 6640096 | 6162290 | 158 |
| WDK HK60230GR | 6640034 | 6024777 | 158 |
| WDK HK60230LGR | 6677474 | 6183085 | 158 |
| WDK HK60230RW | 6492558 | 6192696 | 158 |
| WDK HK80170CW | 6109333 | 6162401 | 170 |
| WDK HK80170GR | 6028030 | 6024793 | 170 |
| WDK HK80170LGR | 6677535 | 6183123 | 170 |
| WDK HK80170RW | 5042471 | 6192718 | 170 |
| WDK HK80210CW | 6109395 | 6162428 | 172 |
| WDK HK80210GR | 6028092 | 6024807 | 172 |
| WDK HK80210LGR | 6677597 | 6183131 | 172 |



| Tipas | GTIN | Prekės Nr. | Puslapi |
|----------------|---------|------------|---------|
| | | €/vnt. | |
| WDK HK80210RW | 5042549 | 6192722 | 172 |
| WDK HS10020CW | 6098293 | 6152007 | 124 |
| WDK HS10020RW | 6492138 | 6154026 | 124 |
| WDK HS10030CW | 6098354 | 6152015 | 126 |
| WDK HS10030RW | 6491650 | 6154034 | 126 |
| WDK HS15030CW | 6507610 | 6152031 | 129 |
| WDK HS15030GR | 6507559 | 6158838 | 129 |
| WDK HS15030RW | 6223695 | 6193501 | 129 |
| WDK HS15040CW | 6098477 | 6152058 | 131 |
| WDK HS15040GR | 6507498 | 6158846 | 131 |
| WDK HS15040RW | 6975266 | 6193528 | 131 |
| WDK HS20050CW | 6507252 | 6152104 | 136 |
| WDK HS20050RW | 6974481 | 6154069 | 136 |
| WDK HS25040CW | 6507375 | 6152082 | 140 |
| WDK HS25040GR | 6507436 | 6158889 | 140 |
| WDK HS25040RW | 6507313 | 6193560 | 140 |
| WDK HS40090CW | 5462170 | 6193582 | 150 |
| WDK HS40090RW | 5461814 | 6193580 | 150 |
| WDK HS40110CW | 5462187 | 6193588 | 152 |
| WDK HS40110RW | 5461821 | 6193586 | 152 |
| WDK HS60090CW | 5462217 | 6193592 | 156 |
| WDK HS60090RW | 5461838 | 6193590 | 156 |
| WDK HS60110CW | 5462224 | 6193598 | 160 |
| WDK HS60110RW | 5461845 | 6193596 | 160 |
| WDK HT10020CW | 6098712 | 6152309 | 124 |
| WDK HT10020RW | 6491957 | 6154115 | 124 |
| WDK HT10030CW | 6098774 | 6152317 | 126 |
| WDK HT10030RW | 6491476 | 6154123 | 126 |
| WDK HT15030CW | 6580637 | 6161928 | 129 |
| WDK HT15030GR | 6580576 | 6158463 | 129 |
| WDK HT15030RW | 6796212 | 6192459 | 129 |
| WDK HT15040CW | 6580811 | 6161936 | 131 |
| WDK HT15040GR | 6580750 | 6158471 | 131 |
| WDK HT15040RW | 6494774 | 6192467 | 131 |
| WDK HT20020CW | 6580453 | 6161901 | 133 |
| WDK HT20020GR | 6580392 | 6158455 | 133 |
| WDK HT20020LGR | 6672851 | 6182801 | 133 |
| WDK HT20020RW | 6796274 | 6192475 | 133 |
| WDK HT20050CW | 6507795 | 6152384 | 137 |
| WDK HT20050RW | 6493272 | 6154166 | 137 |
| WDK HT25025CW | 6580996 | 6161944 | 138 |
| WDK HT25025GR | 6580934 | 6158498 | 138 |
| WDK HT25025LGR | 6672912 | 6182852 | 138 |
| WDK HT25025RW | 6504978 | 6192483 | 138 |
| WDK HT25040CW | 6581177 | 6161952 | 141 |
| WDK HT25040GR | 6581115 | 6158501 | 141 |
| WDK HT25040RW | 6796335 | 6192491 | 141 |
| WDK HT30030CW | 6581535 | 6161979 | 142 |
| WDK HT30030GR | 6581474 | 6158536 | 142 |
| WDK HT30030LGR | 6672974 | 6182887 | 142 |
| WDK HT30030RW | 6796397 | 6192513 | 142 |
| WDK HT30045CW | 6641956 | 6161987 | 144 |
| WDK HT30045GR | 6641895 | 6158552 | 144 |
| WDK HT30045LGR | 6673032 | 6182895 | 144 |
| WDK HT30045RW | 6497232 | 6192521 | 144 |
| WDK HT40040CW | 6581719 | 6161995 | 146 |
| WDK HT40040GR | 6581658 | 6158544 | 146 |
| WDK HT40040LGR | 6673094 | 6182917 | 146 |
| WDK HT40040RW | 6796458 | 6192548 | 146 |
| | | €/m | |
| WDK100130CW | 6030132 | 6026273 | 174 |
| WDK100130GR | 6030194 | 6026281 | 174 |
| WDK100130LGR | 6668595 | 6027245 | 174 |
| WDK100130RW | 5042297 | 6191347 | 174 |
| WDK10020CW | 6098170 | 6150756 | 124 |
| WDK10020RW | 6492251 | 6150764 | 124 |
| WDK100230CW | 6642137 | 6026338 | 176 |
| WDK100230GR | 6642076 | 6026311 | 176 |
| WDK100230LGR | 6668656 | 6027253 | 176 |
| WDK100230RW | 5042303 | 6191355 | 176 |
| WDK10030CW | 6508037 | 6150772 | 126 |
| WDK10030RW | 6491773 | 6150780 | 126 |
| WDK15015CW | 6642311 | 6024963 | 128 |
| WDK15015GR | 6642250 | 6024955 | 128 |
| WDK15015LGR | 6667338 | 6024947 | 128 |
| WDK15015RW | 6794058 | 6191002 | 128 |
| WDK15030CW | 6332830 | 6025013 | 129 |
| WDK15030GR | 6332779 | 6025005 | 129 |
| WDK15030RW | 6794119 | 6191010 | 129 |
| WDK15040CW | 6028634 | 6025161 | 131 |
| WDK15040GR | 6028511 | 6025137 | 131 |
| WDK15040RW | 6494590 | 6191029 | 131 |
| WDK20020CW | 6028573 | 6025153 | 133 |

| Tipas | GTIN | Prekės Nr. | Puslapi |
|-------------|---------|------------|---------|
| | | €/m | |
| WDK20020GR | 6028399 | 6025110 | 133 |
| WDK20020LGR | 6667390 | 6025102 | 133 |
| WDK20020RW | 6794171 | 6191037 | 133 |
| WDK20035CW | 6642854 | 6026370 | 135 |
| WDK20035GR | 6642793 | 6026362 | 135 |
| WDK20035LGR | 6667451 | 6026354 | 135 |
| WDK20035RW | 6496938 | 6191045 | 135 |
| WDK20050CW | 6438433 | 6168701 | 136 |
| WDK20050RW | 6801671 | 6168736 | 136 |
| WDK25025CW | 6030316 | 6026427 | 138 |
| WDK25025GR | 6030255 | 6026419 | 138 |
| WDK25025LGR | 6667512 | 6026400 | 138 |
| WDK25025RW | 6505036 | 6191053 | 138 |
| WDK25040CW | 6030491 | 6026451 | 140 |
| WDK25040GR | 6030439 | 6026443 | 140 |
| WDK25040RW | 6794232 | 6191061 | 140 |
| WDK30030CW | 6333011 | 6026826 | 142 |
| WDK30030GR | 6332953 | 6026818 | 142 |
| WDK30030LGR | 6667574 | 6026796 | 142 |
| WDK30030RW | 6794294 | 6191096 | 142 |
| WDK30045CW | 6640935 | 6026869 | 144 |
| WDK30045GR | 6640874 | 6026850 | 144 |
| WDK30045LGR | 6667635 | 6026842 | 144 |
| WDK30045RW | 6497058 | 6191118 | 144 |
| WDK40040CW | 6028870 | 6025412 | 146 |
| WDK40040GR | 6028993 | 6025447 | 146 |
| WDK40040LGR | 6667697 | 6027016 | 146 |
| WDK40040RW | 6363490 | 6191126 | 146 |
| WDK40060CW | 6016273 | 6020887 | 148 |
| WDK40060GR | 6029112 | 6025633 | 148 |
| WDK40060LGR | 6667758 | 6027024 | 148 |
| WDK40060RW | 6794355 | 6191134 | 148 |
| WDK40090CW | 6016334 | 6020895 | 150 |
| WDK40090GR | 6016877 | 6021018 | 150 |
| WDK40090LGR | 6667819 | 6027032 | 150 |
| WDK40090RW | 6794416 | 6191142 | 150 |
| WDK40110CW | 6016396 | 6020909 | 152 |
| WDK40110GR | 6016990 | 6021034 | 152 |
| WDK40110LGR | 6667871 | 6027040 | 152 |
| WDK40110RW | 6501199 | 6191150 | 152 |
| WDK60060CW | 6020171 | 6021948 | 154 |
| WDK60060GR | 6029174 | 6025668 | 154 |
| WDK60060LGR | 6667994 | 6027105 | 154 |
| WDK60060RW | 6363018 | 6191193 | 154 |
| WDK60090CW | 6020119 | 6021913 | 156 |
| WDK60090GR | 6020232 | 6022006 | 156 |
| WDK60090LGR | 6668052 | 6027113 | 156 |
| WDK60090RW | 6491292 | 6191207 | 156 |
| WDK60110CW | 6019816 | 6021840 | 160 |
| WDK60110GR | 6020294 | 6022014 | 160 |
| WDK60110LGR | 6668113 | 6027121 | 160 |
| WDK60110RW | 6363438 | 6191215 | 160 |
| WDK60130CW | 6019878 | 6021859 | 162 |
| WDK60130GR | 6020355 | 6022022 | 162 |
| WDK60130LGR | 6668175 | 6027148 | 162 |
| WDK60130RW | 6363377 | 6191223 | 162 |
| WDK60150CW | 6637577 | 6021883 | 164 |
| WDK60150GR | 6637515 | 6022030 | 164 |
| WDK60150LGR | 6668236 | 6027156 | 164 |
| WDK60150RW | 6491230 | 6191231 | 164 |
| WDK60170CW | 6019939 | 6021867 | 166 |
| WDK60170GR | 6020416 | 6022049 | 166 |
| WDK60170LGR | 6668298 | 6027164 | 166 |
| WDK60170RW | 6363193 | 6191258 | 166 |
| WDK60210CW | 6019991 | 6021875 | 168 |
| WDK60210GR | 6020478 | 6022065 | 168 |
| WDK60210LGR | 6668359 | 6027172 | 168 |
| WDK60210RW | 6794478 | 6191266 | 168 |
| WDK60230CW | 6638956 | 6021891 | 158 |
| WDK60230GR | 6638895 | 6022057 | 158 |
| WDK60230LGR | 6668410 | 6027180 | 158 |
| WDK60230RW | 6799459 | 6191274 | 158 |
| WDK80170CW | 6029778 | 6026176 | 170 |
| WDK80170GR | 6029839 | 6026184 | 170 |
| WDK80170LGR | 6668472 | 6027229 | 170 |
| WDK80170RW | 5042273 | 6191304 | 170 |
| WDK80210CW | 6029952 | 6026206 | 172 |
| WDK80210GR | 6029891 | 6026192 | 172 |
| WDK80210LGR | 6668533 | 6027237 | 172 |
| WDK80210RW | 5042280 | 6191312 | 172 |



| Tipas | GTIN | Prekės Nr. | Puslapi |
|----------------|---------|------------|---------|
| | | €/m | |
| WDKH-10020RW | 5933779 | 6175375 | 186 |
| WDKH-15030RW | 5933953 | 6175390 | 187 |
| WDKH-20020LGR | 5817789 | 6175460 | 188 |
| WDKH-20020RW | 5812456 | 6175400 | 188 |
| WDKH-30045LGR | 5817796 | 6175463 | 189 |
| WDKH-30045RW | 5812463 | 6175405 | 189 |
| WDKH-40060LGR | 5817802 | 6175466 | 190 |
| WDKH-40060RW | 5812470 | 6175410 | 190 |
| WDKH-60090LGR | 5817833 | 6175469 | 191 |
| WDKH-60090RW | 5812487 | 6175415 | 191 |
| WDKH-60110LGR | 5817840 | 6175472 | 192 |
| WDKH-60110RW | 5812494 | 6175420 | 192 |
| WDKH-60150LGR | 5817857 | 6175475 | 193 |
| WDKH-60150RW | 5812500 | 6175425 | 193 |
| | | €/vnt. | |
| WDKH-A10020RW | 5933830 | 6175612 | 186 |
| WDKH-A15030RW | 5934127 | 6175618 | 187 |
| WDKH-A20020LGR | 5922865 | 6176000 | 188 |
| WDKH-A20020RW | 5922841 | 6175624 | 188 |
| WDKH-A30045LGR | 5814955 | 6176004 | 189 |
| WDKH-A30045RW | 5814061 | 6175626 | 189 |
| WDKH-A40060LGR | 5814962 | 6176008 | 190 |
| WDKH-A40060RW | 5814078 | 6175630 | 190 |
| WDKH-A60090LGR | 5814979 | 6176012 | 191 |
| WDKH-A60090RW | 5814085 | 6175634 | 191 |
| WDKH-A60110LGR | 5814986 | 6176016 | 192 |
| WDKH-A60110RW | 5814092 | 6175638 | 192 |
| WDKH-A60150LGR | 5815020 | 6176020 | 193 |
| WDKH-A60150RW | 5814108 | 6175642 | 193 |
| WDKH-E10020RW | 5933946 | 6175540 | 186 |
| WDKH-E15030RW | 5934233 | 6175546 | 187 |
| WDKH-E20020LGR | 5814597 | 6175928 | 188 |
| WDKH-E20020RW | 5813910 | 6175550 | 188 |
| WDKH-E30045LGR | 5814603 | 6175932 | 189 |
| WDKH-E30045RW | 5813927 | 6175554 | 189 |
| WDKH-E40060LGR | 5814610 | 6175936 | 190 |
| WDKH-E40060RW | 5813934 | 6175558 | 190 |
| WDKH-E60090LGR | 5814627 | 6175940 | 191 |
| WDKH-E60090RW | 5813941 | 6175562 | 191 |
| WDKH-E60110LGR | 5814863 | 6175944 | 192 |
| WDKH-E60110RW | 5813958 | 6175566 | 192 |
| WDKH-E60150LGR | 5814870 | 6175948 | 193 |
| WDKH-E60150RW | 5813965 | 6175570 | 193 |
| WDKH-F10020RW | 5933885 | 6175648 | 186 |
| WDKH-F15030RW | 5934158 | 6175654 | 187 |
| WDKH-F20020LGR | 5922919 | 6176036 | 188 |
| WDKH-F20020RW | 5922896 | 6175658 | 188 |
| WDKH-F30045LGR | 5815037 | 6176040 | 189 |
| WDKH-F30045RW | 5814115 | 6175662 | 189 |
| WDKH-F40060LGR | 5815044 | 6176044 | 190 |
| WDKH-F40060RW | 5814122 | 6175666 | 190 |
| WDKH-F60090LGR | 5815075 | 6176048 | 191 |
| WDKH-F60090RW | 5814139 | 6175670 | 191 |
| WDKH-F60110LGR | 5815082 | 6176052 | 192 |
| WDKH-F60110RW | 5814146 | 6175674 | 192 |
| WDKH-F60150LGR | 5815099 | 6176056 | 193 |
| WDKH-F60150RW | 5814153 | 6175678 | 193 |
| WDKH-I10020RW | 5933809 | 6175572 | 186 |
| WDKH-I15030RW | 5934073 | 6175578 | 187 |
| WDKH-I20020LGR | 5922803 | 6175964 | 188 |
| WDKH-I20020RW | 5922780 | 6175581 | 188 |
| WDKH-I30045LGR | 5814887 | 6175968 | 189 |
| WDKH-I30045RW | 5814016 | 6175590 | 189 |
| WDKH-I40060LGR | 5814894 | 6175972 | 190 |
| WDKH-I40060RW | 5814023 | 6175594 | 190 |
| WDKH-I60090LGR | 5814900 | 6175976 | 191 |
| WDKH-I60090RW | 5814030 | 6175598 | 191 |
| WDKH-I60110LGR | 5814917 | 6175980 | 192 |
| WDKH-I60110RW | 5814047 | 6175602 | 192 |
| WDKH-I60150LGR | 5814924 | 6175984 | 193 |
| WDKH-I60150RW | 5814054 | 6175606 | 193 |
| WDKH-T10020RW | 5933915 | 6175684 | 186 |
| WDKH-T15030RW | 5934189 | 6175690 | 187 |
| WDKH-T20020LGR | 5922971 | 6176072 | 188 |
| WDKH-T20020RW | 5922926 | 6175694 | 188 |
| WDKH-T30045LGR | 5815105 | 6176076 | 189 |
| WDKH-T30045RW | 5814160 | 6175698 | 189 |
| WDKH-T40060LGR | 5815112 | 6176080 | 190 |
| WDKH-T40060RW | 5814177 | 6175702 | 190 |
| WDKH-T60090LGR | 5815129 | 6176084 | 191 |
| WDKH-T60090RW | 5814184 | 6175706 | 191 |
| WDKH-T60110LGR | 5815136 | 6176088 | 192 |
| WDKH-T60110RW | 5814191 | 6175710 | 192 |
| WDKH-T60150LGR | 5815143 | 6176092 | 193 |
| WDKH-T60150RW | 5814207 | 6175714 | 193 |

| Tipas | GTIN | Prekės Nr. | Puslapi |
|--------------|---------|------------|---------|
| | | €/m | |
| WDKH-TW40GR | 5812517 | 6175500 | 194 |
| WDKH-TW60GR | 5812524 | 6175504 | 194 |
| WDKM11 | 6798193 | 6150101 | 122 |
| WDKM7 | 6798070 | 6150071 | 122 |
| WDKM9 | 6798131 | 6150098 | 122 |
| WDKMD12CW | 6097692 | 6150179 | 122 |
| WDKMD12RW | 6493036 | 6150284 | 122 |
| WDKMD17CW | 6097753 | 6150187 | 123 |
| WDKMD17RW | 6492978 | 6150292 | 123 |
| WDKMD4CW | 6097579 | 6150152 | 122 |
| WDKMD4RW | 6493159 | 6150268 | 122 |
| WDKMD7CW | 6097630 | 6150160 | 122 |
| WDKMD7RW | 6493098 | 6150276 | 122 |
| WDK-N20050CW | 6438495 | 6168728 | 136 |
| WDK-N20050RW | 6802159 | 6168744 | 136 |
| WDK-N25040CW | 6507191 | 6150632 | 140 |
| WDK-N25040RW | 6975686 | 6150640 | 140 |
| | | €/vnt. | |
| WS-B AL0.5 | 5275756 | 6117628 | 468 |
| WS-B AL1 | 5275862 | 6117641 | 469 |
| WS-B RW0.5 | 5275749 | 6117627 | 468 |
| WS-B RW1 | 5275824 | 6117640 | 469 |
| WS-B SWGR0.5 | 5701033 | 6117626 | 468 |
| WS-B SWGR1 | 5701071 | 6117642 | 469 |
| WS-K AL0.5 | 5275800 | 6117631 | 469 |
| WS-K RW0.5 | 5275763 | 6117630 | 469 |
| WS-K SWGR0.5 | 5701040 | 6117629 | 469 |
| ZL-STD 0 | 6333578 | 6120782 | 455 |
| ZL-STD 0 | 6333578 | 6120782 | 458 |



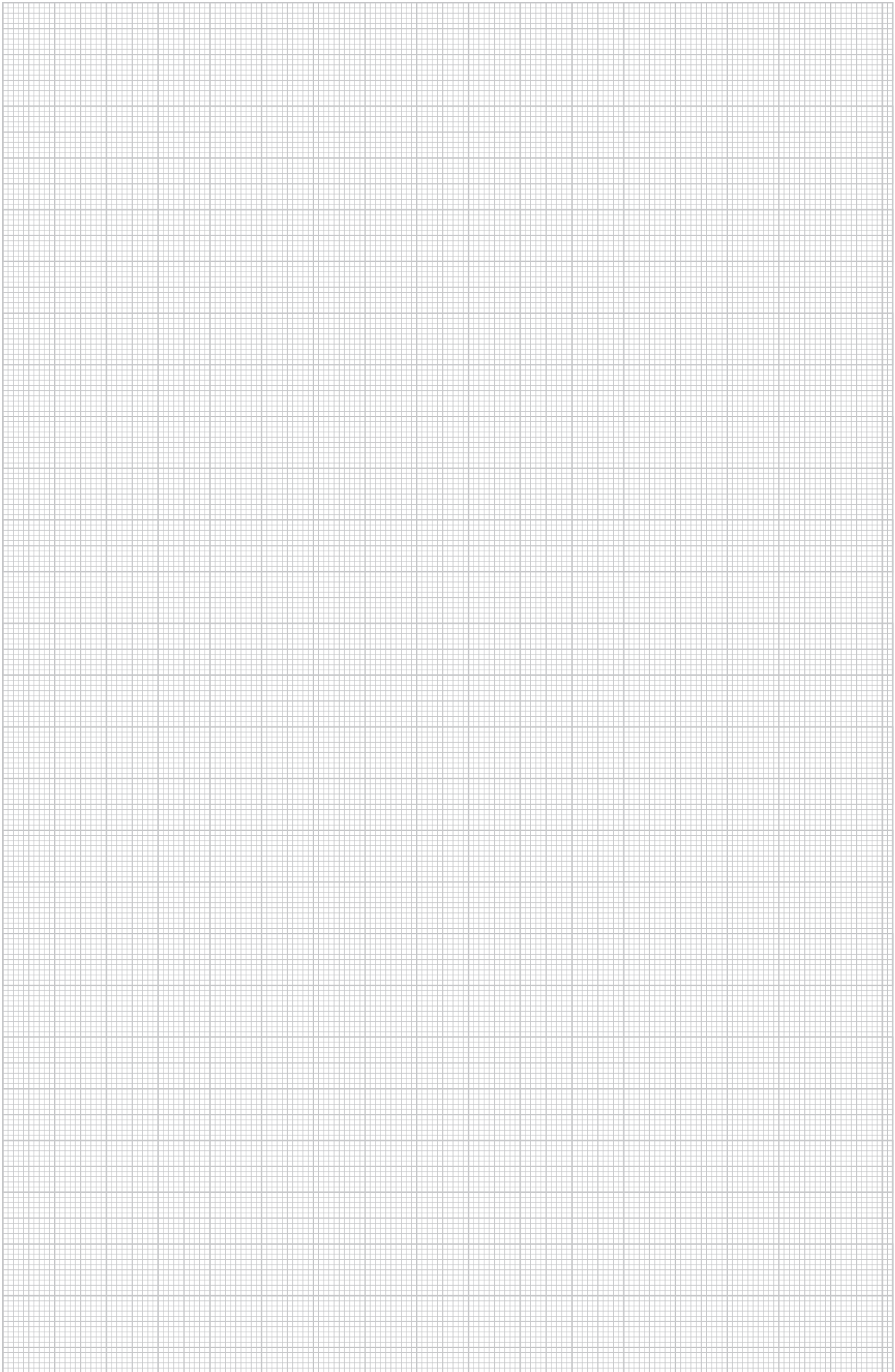



UAB OBO BETTERMANN

Meistrų g.8, Vilnius, Lietuva.

Klientų aptarnavimo skyrius Lietuvoje

Tel.: +370 5 2375911

Faksas: +370 5 2375912

El. paštas: obo@obo.lt

www.obo.lt

THINK CONNECTED.

